

ÖKO LOGISCH VERPACKT

TOP-ANGEBOT!

1-4 färbiger Druck
ab 50 Stück



Diverse Faltschachteln
mit Druck
siehe S.26

NEU!



Wabenpapierpolster
siehe S.29

TOP-PREIS!

1 Stück ab

€ 0,33



Toppac Versandverpackung
mit Selbstklebeverschluss und Aufreißhilfe
siehe S.6

BESTE QUALITÄT ZU TOP-PREISEN? HIER LANG!

Ökologische und clevere Versandsysteme mit Design

Der einfache Weg
zu Ihrer Bestellung!



shop.europack-world.com



AT/EU: +43 7245 21591



AT/EU: office@europack-world.com

Uns liegt etwas an der Umwelt.

Die Produkte in diesem Katalog sind weitest gehend plastikfrei und nach strengen ökologischen Kriterien ausgewählt.

Die Ausführungen sind durchdacht und ermöglichen so in vielen Fällen einen Mehrfachnutzen - eben ÖKO und LOGISCH.

Sehr geehrte Kundinnen, Kunden und Interessierte!

Wir freuen uns, Ihnen unseren Versandverpackungskatalog präsentieren zu dürfen.

Wir bieten ein breites Sortiment an hochwertigen Verpackungslösungen, das von Kartonagen, Versandtaschen, Klebebänder, Füllmaterial bis hin zu individuell bedruckbaren Verpackungen reicht. Egal, ob Sie ein kleines Start-up-Unternehmen sind oder ein etabliertes Unternehmen mit spezifischen Anforderungen – wir haben die richtige Verpackungslösung für Sie.

Wir bieten Ihnen die Möglichkeit, Ihr Firmenlogo, Ihren Slogan oder andere Markenelemente auf den Verpackungen anzubringen, um sich von der Konkurrenz abzuheben.

Wir laden Sie herzlich ein, unseren Katalog zu erkunden und die Vielfalt unserer Verpackungslösungen kennenzulernen. Nehmen Sie sich die Zeit, die verschiedenen Optionen zu vergleichen und sich von den zahlreichen Möglichkeiten inspirieren zu lassen. Vielen Dank für Ihr Interesse an unserem Unternehmen und unseren Verpackungslösungen. Wir freuen uns darauf, Ihnen dabei zu helfen, Ihre Produkte sicher zu verpacken.

Mit freundlichen Grüßen,
KR Manfred Zaunbauer &
Ihr Europack-Team



Entdecken Sie unser vielfältiges Sortiment.

Fordern Sie kostenlos unsere Kataloge an oder blättern Sie online!

www.europack-world.com

Hauptkatalog



Inhalt

Versandtaschen und Beutel

Papierpolstertaschen, Versandbeutel aus Papier, Versandtaschen aus Wellpappe oder Vollpappe

4 - 11

Versandkartons mit Selbstklebeverschluss

Versandverpackungen in variabler Höhe, mit Selbstklebeverschluss und Aufreißhilfe

12 - 17, 27

Versandkartons Standard

Versandschachteln mit Steckverschluss, Klappdeckelschachteln, Faltschachteln

18 - 26

Füllmaterial/Zubehör

Wabenpapier, Packpapier, Packseide, Crumpy Abroller, Seidenpapier, Verpackungspolster, Papierfüllmaterial, Holzwolle

28 - 32

Klebebänder, Kennzeichnungen, Dokumentenhüllen

Dokumentenhüllen, Warn-Etiketten und -Klebeband, Abrollgeräte

33 - 34

Produkte individuell gefertigt

Bedruckte Klebebänder, selbstklebende Versandkartons und in unterschiedlichen Ausführungen, Kleinmengen bedruckt, weitere individuell gefertigte Produkte wie Tragetaschen und Beutel

35 - 38

Allgemeine Verkaufskonditionen, Bonussystem

39

Unsere Symbole in der Übersicht

Diese Produkte können als Großbrief versendet werden.
Nähre Infos dazu finden Sie auf www.post.at/tarifrechner.php



Produkte mit dieser Kennzeichnung sind **offiziell postgeprüft**.



Dieses Symbol kennzeichnet **umweltfreundliche, klimaneutrale Produkte**.



Produkte **100% ohne Plastik**.



Diese Produkte sind **individuell** mit z.B. Ihrem Logo **bedruckbar**.
Näher Informationen zu individuellem Druck und Sonderanfertigungen siehe S.36



Dieses Symbol kennzeichnet **unseren Jetflex Digitaldruck**. Diese Produkte können individuell bedruckt werden
siehe S.38



Maxi Kuvert

Maxi Kuvert Versandverpackung

- Flexibel anwendbar (flach oder mit 50 mm Falte)
- Praktischer Steckverschluss
- Wellpappe - 100 % recyclingfähig



Kann auch flach verwendet werden



A.-Nr.	Bezeichnung	Größe (B x H x T)	Verpackungseinheit		Abnahmemengen Preis per Stk. in Euro, exkl. MwSt.		
			Kleinmenge	Palette	Staffelpreis 1 Menge / Euro	Staffelpreis 2 Menge / Euro	Palettenpreis Menge / Euro
V-MAXI	Maxi-Kuvert	540 x 490 x 5 - 50 mm	25 Stk.		25 € 2,10	100 € 2,00	250 € 1,83

Padded Bag

Gepolsterte Versandtasche mit Selbstklebeverschluss

- Außenlage, Polsterung und Innenlage auf reiner Papierbasis
- Innen glatt – einfach zu befüllen
- Einfache Entsorgung im Altpapier – kein Folienanteil
- Selbstklebeverschluss
- Papier – 100 % recyclingfähig



TOP-PREIS!
1 Stück ab
€ 0,47



plastikfrei



Klimaneutral
ClimatePartner.com
ID 53401-2678-0009

A.-Nr.	Bezeichnung	Größe (B x H)	Verpackungseinheit		Abnahmemengen Preis per Stk. in Euro, exkl. MwSt.		
			Kleinmenge	Palette	Staffelpreis 1 Menge / Euro	Staffelpreis 2 Menge / Euro	Palettenpreis Menge / Euro
V-PD1	Padded Bag Versandtasche	165 x 280 mm	100 Stk.	1800	100 € 0,55	400 € 0,51	1800 € 0,48
V-PD5	Padded Bag Versandtasche	245 x 381 mm	100 Stk.	1200	100 € 1,01	400 € 0,95	1200 € 0,89
V-PD7	Padded Bag Versandtasche	341 x 483 mm	50 Stk.	600	50 € 1,62	200 € 1,53	600 € 1,41

Jetflex Maxi Kuvert



Jetflex Padded Bag



Stückpreis inkl. 1-seitigem / 1-4 färbigem Druck		VE*	Staffel 1		Staffel 2		Staffel 3		Staffel 4		Einricht- kosten
A.-Nr.	Größe (B x H)	in Stk.	Menge	Preis per Stk.	Menge	Preis per Stk.	Menge	Preis per Stk.	Menge	Preis per Stk.	Einmalig pro Motiv
JF-V-PD1	165 x 280 mm	100	100	€ 0,80	200	€ 0,78	400	€ 0,73	600	€ 0,71	€ 45,00
JF-V-PD5	245 x 381 mm	100	100	€ 1,26	200	€ 1,24	400	€ 1,17	600	€ 1,15	€ 45,00
JF-V-PD7	341 x 483 mm	50	50	€ 1,87	100	€ 1,85	200	€ 1,75	300	€ 1,73	€ 50,00

*VE=Verpackungseinheit

Toppac

Versandtasche aus Vollpappe mit Selbstklebeverschluss und Aufreißhilfe

- Variable Füllhöhe bis 20 mm
- Selbstklebeverschluss und Aufreißhilfe
- Leichtes Handling
- Vollpappe – 100 % recyclingfähig

TOP-PREIS!
1 Stück ab
€ 0,28



A.-Nr.	Bezeichnung	Farbe	Größe (B x H)	Verpackungseinheit		Abnahmemengen Preis per Stk. in Euro, exkl. MwSt.		
				Kleinmenge	Palette	Staffelpreis 1 Menge / Euro	Staffelpreis 2 Menge / Euro	Palettenpreis Menge / Euro
V-TP210	Toppac Versandtasche	weiß	175 x 250 mm	100 Stk.	9000	100 € 0,40	500 € 0,31	9000 € 0,28
V-TP220	Toppac Versandtasche	weiß	215 x 270 mm	100 Stk.	6000	100 € 0,47	500 € 0,36	6000 € 0,33
V-TP230	Toppac Versandtasche	weiß	240 x 315 mm	100 Stk.	5400	100 € 0,63	500 € 0,49	5400 € 0,44
V-TP235	Toppac Versandtasche	weiß	250 x 353 mm	100 Stk.	4200	100 € 0,64	500 € 0,50	4200 € 0,45
V-TP240	Toppac Versandtasche	weiß	365 x 350 mm	4500 Stk.				4500 € 0,47
V-TP250	Toppac Versandtasche	weiß	295 x 375 mm	3600 Stk.				3600 € 0,54
V-TP260	Toppac Versandtasche	weiß	320 x 455 mm	2400 Stk.				2400 € 0,82
V-TP310	Toppac Versandtasche	natur	175 x 250 mm	100 Stk.	9000	100 € 0,31	500 € 0,25	9000 € 0,22
V-TP320	Toppac Versandtasche	natur	215 x 270 mm	100 Stk.	6000	100 € 0,43	500 € 0,34	6000 € 0,30
V-TP330	Toppac Versandtasche	natur	240 x 315 mm	100 Stk.	5400	100 € 0,53	500 € 0,42	5400 € 0,38
V-TP335	Toppac Versandtasche	natur	250 x 353 mm	100 Stk.	4200	100 € 0,61	500 € 0,47	4200 € 0,43
V-TP340	Toppac Versandtasche	natur	265 x 350 mm	4500 Stk.				4500 € 0,50
V-TP350	Toppac Versandtasche	natur	295 x 375 mm	3600 Stk.				3600 € 0,55
V-TP360	Toppac Versandtasche	natur	230 x 455 mm	2400 Stk.				2400 € 0,77

Jetflex Toppac



TOP-PREIS
inkl. 4-färbigem
Druck ab 50 Stück



A.-Nr.	Größe (B x H)	Farbe	VE*		Staffel 1		Staffel 2		Staffel 3		Staffel 4		Einrichtkosten Einmalig pro Motiv
			in Stk.	Menge	Menge	Preis per Stk.	Menge	Preis per Stk.	Menge	Preis per Stk.	Menge	Preis per Stk.	
JF-V-TP210	175 x 250 mm	weiß	100	100	200	€ 0,65	200	€ 0,63	400	€ 0,62	600	€ 0,51	€ 45,00
JF-V-TP220	215 x 270 mm	weiß	100	100	200	€ 0,72	200	€ 0,70	400	€ 0,69	600	€ 0,56	€ 45,00
JF-V-TP230	240 x 315 mm	weiß	100	100	200	€ 0,88	200	€ 0,86	400	€ 0,85	600	€ 0,69	€ 45,00
JF-V-TP235	250 x 353 mm	weiß	100	100	200	€ 0,89	200	€ 0,87	400	€ 0,86	600	€ 0,70	€ 45,00
JF-V-TP310	175 x 250 mm	natur	100	100	200	€ 0,56	200	€ 0,54	400	€ 0,53	600	€ 0,45	€ 45,00
JF-V-TP320	215 x 270 mm	natur	100	100	200	€ 0,68	200	€ 0,66	400	€ 0,65	600	€ 0,54	€ 45,00
JF-V-TP330	240 x 315 mm	natur	100	100	200	€ 0,78	200	€ 0,76	400	€ 0,75	600	€ 0,62	€ 45,00
JF-V-TP335	250 x 353 mm	natur	100	100	200	€ 0,86	200	€ 0,84	400	€ 0,83	600	€ 0,67	€ 45,00

*VE=Verpackungseinheit

HINWEIS

Auf Anfrage auch in Kraftliner-Qualität für noch höhere Stabilität und weiteren Formaten erhältlich!

Versandtasche aus Wellpappe mit Selbstklebeverschluss und Aufreißhilfe

- Variable Füllhöhe bis 25 mm
- Selbstklebeverschluss und Aufreißhilfe
- Hoher Knickschutz
- Leichtes Handling
- Wellpappe – 100 % recyclingfähig



TOP-PREIS!
1 Stück ab
€ 0,41

A.-Nr.	Bezeichnung	Größe (B x H)	Verpackungseinheit		Abnahmemengen Preis per Stk. in Euro, exkl. MwSt.		
			Kleinmenge	Palette	Staffelpreis 1 Menge / Euro	Staffelpreis 2 Menge / Euro	Palettenpreis Menge / Euro
V-SW15	Suprawell Versandtasche	175 x 250 mm	6000 Stk.				6000 € 0,48
V-SW19	Suprawell Versandtasche	200 x 280 mm	4000 Stk.				4000 € 0,54
V-SW40	Suprawell Versandtasche	250 x 353 mm	100 Stk.	3600	100 € 0,77	500 € 0,70	3600 € 0,63
V-SW50	Suprawell Versandtasche	270 x 390 mm	2400 Stk.				2400 € 0,73
V-SW60	Suprawell Versandtasche	290 x 410 mm	100 Stk.	2000	100 € 0,95	500 € 0,86	2000 € 0,77
V-SW70	Suprawell Versandtasche	330 x 490 mm	100 Stk.	1600	100 € 1,19	500 € 1,08	1600 € 0,97
V-SW990	Suprawell Versandtasche	665 x 490 mm	650 Stk.				650 € 2,09
V-SW995	Suprawell Versandtasche	740 x 530 mm	600 Stk.				600 € 2,36

Jetflex Suprawell



TOP-PREIS
inkl. 4-färbigem
Druck ab 50 Stück



Stückpreis inkl. 1-seitigem / 1-4 färbigem Druck		VE*	Staffel 1		Staffel 2		Staffel 3		Staffel 4		Einrichtkosten
A.-Nr.	Größe (B x H)	in Stk.	Menge	Preis per Stk.	Menge	Preis per Stk.	Menge	Preis per Stk.	Menge	Preis per Stk.	Einmalig pro Motiv
JF-V-SW40	250 x 353 mm	100	100	€ 1,02	200	€ 1,00	400	€ 0,99	600	€ 0,90	€ 45,00
JF-V-SW60	290 x 410 mm	100	100	€ 1,20	200	€ 1,18	400	€ 1,17	600	€ 1,06	€ 50,00
JF-V-SW70	330 x 490 mm	100	100	€ 1,44	200	€ 1,42	400	€ 1,41	600	€ 1,28	€ 60,00

*VE=Verpackungseinheit

Graspapier

Versandtaschen aus Graskarton bzw. Graswellpappe mit Selbstklebeverschluss und Aufreißhilfe

- Mit Selbstklebeverschluss und Aufreißhilfe
- Bis 40 % Grasanteil, der übrige Teil besteht aus recycelten Papierfasern
- 100 % recyclingfähig und kompostierbar

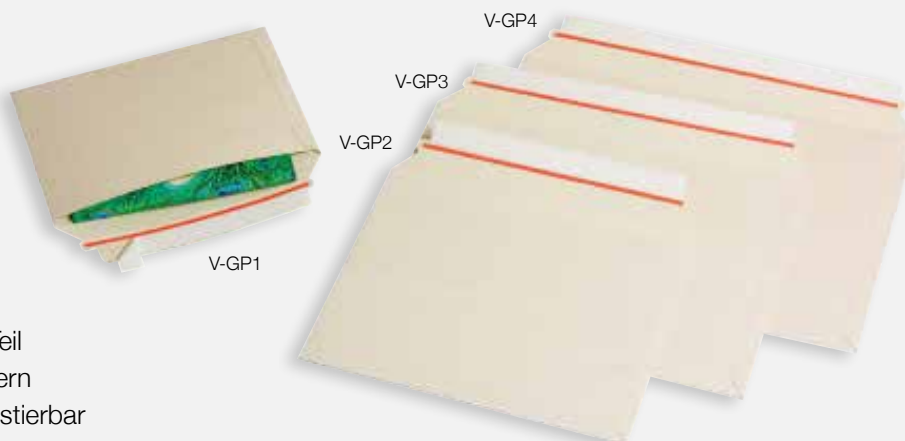

A.-Nr.	Bezeichnung	Größe (B x H)	Verpackungseinheit		Abnahmemengen Preis per Stk. in Euro, exkl. MwSt.		
			Kleinmenge	Palette	Staffelpreis 1 Menge / Euro	Staffelpreis 2 Menge / Euro	Palettenpreis Menge / Euro
V-GP1	Graspac Versandtasche	234 x 180 mm	200 Stk.	7200	200 € 0,48	600 € 0,41	7200 € 0,32
V-GP2	Graspac Versandtasche	260 x 205 mm	200 Stk.	6000	200 € 0,62	600 € 0,54	6000 € 0,40
V-GP3	Graspac Versandtasche	324 x 224 mm	100 Stk.	4400	100 € 0,78	500 € 0,68	4400 € 0,51
V-GP4	Graspac Versandtasche	343 x 240 mm	100 Stk.	4400	100 € 0,86	500 € 0,73	4400 € 0,56

Jetflex Graspapier



TOP-PREIS

inkl. 4-färbigem Druck ab 50 Stück



Stückpreis inkl. 1-seitigem / 1-4 färbigem Druck		VE*	Staffel 1		Staffel 2		Staffel 3		Staffel 4		Einrichtkosten
A.-Nr.	Größe (B x H)	in Stk.	Menge	Preis per Stk.	Menge	Preis per Stk.	Menge	Preis per Stk.	Menge	Preis per Stk.	Einmalig pro Motiv
JF-V-GP1	234 x 180 mm	200	200	€ 0,73	400	€ 0,71	800	€ 0,63	1200	€ 0,61	€ 45,00
JF-V-GP2	260 x 205 mm	200	200	€ 0,87	400	€ 0,85	800	€ 0,76	1200	€ 0,74	€ 50,00
JF-V-GP3	324 x 224 mm	100	100	€ 1,03	200	€ 1,01	400	€ 1,00	600	€ 0,88	€ 50,00
JF-V-GP4	343 x 240 mm	100	100	€ 1,11	200	€ 1,09	400	€ 1,08	600	€ 0,93	€ 60,00

*VE=Verpackungseinheit

TOP-PREIS!
1 Stück ab
€ 0,14

Versandbeutel Basic mit Umschlagriller und 3-fach gelocht

- Mehrfaches Verschließen mit Clip- oder Klammerverschluss
- Vielseitig einsetzbar
- Kraftpapier – 100 % recyclingfähig



plastikfrei

weitere Formate auf
Anfrage möglich



JETFLEX

Preisinformationen siehe S.11

TOP-PREIS!
1 Stück ab
€ 0,25

Versandbeutel mit Selbstklebeverschluss

- Selbstklebeverschluss
- Vielseitig einsetzbar
- Kraftpapier – 100 % recyclingfähig



plastikfrei



A.-Nr.	Bezeichnung	Größe (B x T x H)	Verpackungseinheit		Abnahmemengen Preis per Stk. in Euro, exkl. MwSt.			
			Kleinmenge	Palette	Staffelpreis 1 Menge / Euro	Staffelpreis 2 Menge / Euro	Palettenpreis Menge / Euro	
V-MFB10	Versandbeutel Basic, 2 x gerillt, 3 x gelocht	100 x 40 x 245 mm	250 Stk.	22000	250 € 187,390	1000 € 161,650	22000 € 149,300	
V-MFB12	Versandbeutel Basic, 2 x gerillt, 3 x gelocht	120 x 50 x 305 mm	250 Stk.	13500	250 € 242,990	1000 € 210,040	13500 € 193,570	
V-MFB14	Versandbeutel Basic, 2 x gerillt, 3 x gelocht	140 x 50 x 345 mm	250 Stk.	11000	250 € 272,850	1000 € 235,780	11000 € 217,250	
V-MFB16	Versandbeutel Basic, 2 x gerillt, 3 x gelocht	160 x 50 x 345 mm	250 Stk.	8500	250 € 319,180	1000 € 275,940	8500 € 254,320	
V-MBS19	Versandbeutel mit Selbstklebeverschluss	190 x 50 x 30 mm	500 Stk.	10000	500 € 318,150	2000 € 274,910	10000 € 253,290	
V-MBS25	Versandbeutel mit Selbstklebeverschluss	250 x 50 x 353 mm	250 Stk.	5000	250 € 381,990	1000 € 330,510	5000 € 303,740	
V-MBS26	Versandbeutel mit Selbstklebeverschluss	260 x 70 x 410 mm	300 Stk.	6000	300 € 417,000	1200 € 360,370	6000 € 331,540	
V-MBS30	Versandbeutel mit Selbstklebeverschluss	300 x 80 x 430 mm	300 Stk.	7200	300 € 527,170	1200 € 455,090	7200 € 419,060	

E-Commerce Versandbeutel

TOP-PREIS!
1 Stück ab
€ 0,40

Versandbeutel mit Aufreißhilfe und doppeltem Selbstklebeverschluss

- Mit Aufreißfaden und Perforierung
- Doppelter Selbstklebeverschluss für einfachen Rückversand
- Kraftliner 135 gr. – 100% recyclingfähig



plastikfrei



A.-Nr.	Bezeichnung	Größe (B x T x H)	Verpackungseinheit		Abnahmemengen Preis per Stk. in Euro, exkl. MwSt.		
			Kleinmenge	Palette	Staffelpreis 1 Menge / Euro	Staffelpreis 2 Menge / Euro	Palettenpreis Menge / Euro
V-MBE20	E-Commerce Versandbeutel	200 x 50 x 300 mm	100 Stk.	5000	100 € 463,33	2500 € 441,71	5000 € 409,79
V-MBE25	E-Commerce Versandbeutel	250 x 80 x 430 mm	100 Stk.	4200	100 € 619,83	2100 € 591,00	4200 € 548,79
V-MBE32	E-Commerce Versandbeutel	320 x 80 x 430 mm	100 Stk.	3500	100 € 717,65	1700 € 684,70	3500 € 636,31

Standboden- beutel

Standbodenbeutel aus Kraftpapier mit Druckverschluss

- Lebensmittelecht
- Siegelfähig
- Kunststoffbeschichtung innen

weitere Standbodenbeutel
finden Sie im
Hauptkatalog auf S.45



A.-Nr.	Bezeichnung	Größe (B x T x H)	Verpackungseinheit		Abnahmemengen Preis per Stk. in Euro, exkl. MwSt.		
			Kleinmenge	Karton	Staffelpreis 1 Menge / Euro	Staffelpreis 2 Menge / Euro	Kartonpreis Menge / Euro
DB-S-NA-O	Standbodenbeutel ohne Fenster	110 x 65 x 185 mm	100 Stk./K3000	3000	100 € 0,22	400 € 0,21	3000 € 0,19
DB-M-NA-O	Standbodenbeutel ohne Fenster	130 x 70 x 225 mm	100 Stk./K2500	2500	100 € 0,29	400 € 0,28	2500 € 0,24
DB-L-NA-O	Standbodenbeutel ohne Fenster	160 x 80 x 270 mm	100 Stk./K1000	1000	100 € 0,36	400 € 0,35	1000 € 0,32
DB-XL-NA-O	Standbodenbeutel ohne Fenster	180 x 90 x 290 mm	100 Stk./K1600	1600	100 € 0,41	400 € 0,40	1600 € 0,36

Jetflex Versandbeutel



TOP-PREIS

inkl. 4-färbigem
Druck ab 50 Stück



Versandbeutel mit
Selbstklebeverschluss

Versandbeutel
Basic



Standboden-
beutel



Versandbeutel mit
Aufreißhilfe



Stückpreis inkl. 1-seitigem / 1-4 färbigem Druck		VE*	Staffel 1		Staffel 2		Staffel 3		Staffel 4		Einricht- kosten
A.-Nr.	Größe (B x T x H)	in Stk.	Menge	Preis per Stk.	Menge	Preis per Stk.	Menge	Preis per Stk.	Menge	Preis per Stk.	Einmalig pro Motiv
Versandbeutel Basic mit Umschlagriller											
JF-V-MFB10	100 x 40 x 245 mm	250	250	€ 0,44	500	€ 0,42	1000	€ 0,38	1500	€ 0,36	€ 45,00
JF-V-MFB12	120 x 50 x 305 mm	250	250	€ 0,49	500	€ 0,47	1000	€ 0,43	1500	€ 0,41	€ 45,00
JF-V-MFB14	140 x 50 x 345 mm	250	250	€ 0,52	500	€ 0,50	1000	€ 0,46	1500	€ 0,44	€ 45,00
JF-V-MFB16	160 x 50 x 345 mm	250	250	€ 0,57	500	€ 0,55	1000	€ 0,50	1500	€ 0,48	€ 45,00
Versandbeutel mit Selbstklebeverschluss											
JF-V-MBS19	190 x 50 x 30 mm	500	500	€ 0,57	1000	€ 0,55	2000	€ 0,49	3000	€ 0,47	€ 45,00
JF-V-MBS25	250 x 50 x 353 mm	250	250	€ 0,63	500	€ 0,61	1000	€ 0,55	1500	€ 0,53	€ 45,00
JF-V-MBS26	260 x 70 x 410 mm	300	300	€ 0,67	600	€ 0,65	1200	€ 0,58	1800	€ 0,56	€ 45,00
JF-V-MBS30	300 x 80 x 430 mm	200	200	€ 0,78	400	€ 0,76	800	€ 0,68	1200	€ 0,66	€ 50,00
Standbodenbeutel											
JF-DB-S-NA-O	110 x 65 x 185 mm	100	100	€ 0,47	200	€ 0,45	400	€ 0,43	600	€ 0,41	€ 45,00
JF-DB-M-NA-O	130 x 70 x 225 mm	100	100	€ 0,54	200	€ 0,52	400	€ 0,50	600	€ 0,48	€ 45,00
JF-DB-L-NA-O	160 x 80 x 270 mm	100	100	€ 0,61	200	€ 0,59	400	€ 0,57	600	€ 0,55	€ 45,00
JF-DB-XL-NA-O	180 x 90 x 290 mm	100	100	€ 0,66	200	€ 0,64	400	€ 0,62	600	€ 0,60	€ 45,00
E-Commerce Versandbeutel mit Aufreißhilfe											
JF-V-MBE20	200 x 50 x 300 mm	100	100	€ 0,71	200	€ 0,69	400	€ 0,68	600	€ 0,66	€ 45,00
JF-V-MBE25	250 x 80 x 430 mm	100	100	€ 0,87	200	€ 0,85	400	€ 0,84	600	€ 0,82	€ 45,00
JF-V-MBE32	320 x 80 x 430 mm	100	100	€ 0,97	200	€ 0,95	400	€ 0,94	600	€ 0,92	€ 50,00

*VE=Verpackungseinheit

Multiwell

TOP-PREIS!
1 Stück ab
€ 0,47

weitere Materialqualitäten
auf Anfrage möglich



Versandverpackung mit variabler Höhe mit Selbstklebeverschluss und Aufreißhilfe

- Vielseitig einsetzbar aufgrund der variablen Höhe
- Selbstklebeverschluss und Aufreißhilfe
- Umlaufender Kantenschutz
- Handlingvorteil durch patentierte Stabilisatoren
- Securityverschluss zur Diebstahlsicherung (nur bei weißer Verpackung)
- Wellpappe – 100 % recyclingfähig (weiße Verpackung – hochwertiger Kraftliner)

A.-Nr.	Bezeichnung	Farbe	Größe (B x T x H)	Verpackungseinheit		Abnahmemengen Preis per Stk. in Euro, exkl. MwSt.		
				Kleinmenge	Palette	Staffelpreis 1 Menge / Euro	Staffelpreis 2 Menge / Euro	Palettenpreis Menge / Euro
V-MW351	Multiwell Versandverpackung	natur	147 x 126 x 40 mm	7200 Stk.				7200 € 0,48
V-MW352	Multiwell Versandverpackung	natur	217 x 155 x 10 - 50 mm	25 Stk.	4200	25 € 0,82	500 € 0,64	4200 € 0,58
V-MW354	Multiwell Versandverpackung	natur	245 x 165 x 20 - 70 mm	25 Stk.	4200	25 € 0,85	500 € 0,66	4200 € 0,60
V-MW356	Multiwell Versandverpackung	natur	270 x 185 x 20 - 60 mm	25 Stk.	2800	25 € 0,93	500 € 0,73	2800 € 0,66
V-MW358	Multiwell Versandverpackung	natur	302 x 215 x 20 - 75 mm	25 Stk.	2800	25 € 1,02	500 € 0,80	2800 € 0,71
V-MW362	Multiwell Versandverpackung	natur	325 x 250 x 20 - 75 mm	25 Stk.	1200	25 € 1,23	500 € 0,96	1200 € 0,86
V-MW364	Multiwell Versandverpackung	natur	330 x 270 x 20 - 75 mm	25 Stk.	1200	25 € 1,44	500 € 1,13	1200 € 1,01
V-MW367	Multiwell Versandverpackung	natur	370 x 290 x 20 - 75 mm	1200 Stk.				1200 € 1,07
V-MW368	Multiwell Versandverpackung	natur	455 x 320 x 20 - 55 mm	800 Stk.				800 € 1,30
V-MW52	Multiwell Versandverpackung	natur	217 x 155 x 10 - 50 mm	2400 Stk.				2400 € 0,73
V-MW54	Multiwell Versandverpackung	weiß	245 x 165 x 20 - 70 mm	2400 Stk.				2400 € 0,78
V-MW56	Multiwell Versandverpackung	weiß	270 x 185 x 20 - 60 mm	1600 Stk.				1600 € 0,85
V-MW58	Multiwell Versandverpackung	weiß	302 x 215 x 20 - 75 mm	25 Stk.	1600	25 € 1,33	500 € 1,04	1600 € 0,93
V-MW62	Multiwell Versandverpackung	weiß	325 x 250 x 20 - 75 mm	25 Stk.	1200	25 € 1,47	500 € 1,15	1200 € 1,03
V-MW64	Multiwell Versandverpackung	weiß	330 x 270 x 20 - 75 mm	1200 Stk.				1200 € 1,10
V-MW67	Multiwell Versandverpackung	weiß	370 x 290 x 20 - 75 mm	1200 Stk.				1200 € 1,18
V-MW68	Multiwell Versandverpackung	weiß	455 x 320 x 20 - 55 mm	800 Stk.				800 € 1,45

Jetflex Multiwell

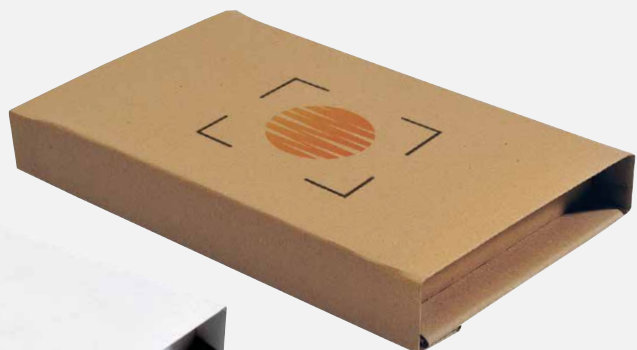

TOP-PREIS

inkl. 4-färbigem Druck ab 50 Stück



A.-Nr.	Größe (B x T x H)	Farbe	Stückpreis inkl. 1-seitigem / 1- bis 4-färbigem Druck		VE*		Staffel 1		Staffel 2		Staffel 3		Staffel 4		Einrichtkosten
			in Stk.	Menge	in Stk.	Menge	Preis per Stk.	Menge	Preis per Stk.	Menge	Preis per Stk.	Menge	Preis per Stk.		
JF-V-MW352	217 x 155 x 10 - 50 mm	natur	25	50	€ 1,12	100	€ 1,10	250	€ 1,07	500	€ 0,87	€ 45,00			
JF-V-MW354	245 x 165 x 20 - 70 mm	natur	25	50	€ 1,15	100	€ 1,13	250	€ 1,10	500	€ 0,89	€ 45,00			
JF-V-MW356	270 x 185 x 20 - 60 mm	natur	25	50	€ 1,23	100	€ 1,21	250	€ 1,18	500	€ 0,96	€ 50,00			
JF-V-MW358	302 x 215 x 20 - 75 mm	natur	25	50	€ 1,52	100	€ 1,47	250	€ 1,42	500	€ 1,15	€ 50,00			
JF-V-MW362	325 x 250 x 20 - 75 mm	natur	25	50	€ 1,73	100	€ 1,68	250	€ 1,63	500	€ 1,31	€ 50,00			
JF-V-MW364	330 x 270 x 20 - 75 mm	natur	25	50	€ 1,94	100	€ 1,89	250	€ 1,84	500	€ 1,48	€ 60,00			
JF-V-MW58	302 x 215 x 20 - 75 mm	weiß	25	50	€ 1,83	100	€ 1,78	250	€ 1,73	500	€ 1,39	€ 50,00			
JF-V-MW62	325 x 250 x 20 - 75 mm	weiß	25	50	€ 1,97	100	€ 1,92	250	€ 1,87	500	€ 1,50	€ 60,00			

*VE=Verpackungseinheit

Minipac



TOP-PREIS!
1 Stück ab
€ 0,71

Minipac Versandverpackung mit aufgeklebter Spezialfolie und Selbstklebeverschluss

- Kleine Teile (USB-Sticks, Leuchtdioden, etc.) sicher versenden
- Selbstklebeverschluss mit Aufreißhilfe und Selbstklebestreifen zum Verschließen der Folientasche
- Produkt wird rutschfest fixiert
- Hochwertiger Wellpappe (Kraftliner) – 100 % recyclingfähig



A.-Nr.	Bezeichnung	Größe (B x T x H)	Verpackungseinheit		Abnahmemengen Preis per Stk. in Euro, exkl. MwSt.		
			Kleinmenge	Palette	Staffelpreis 1 Menge / Euro	Staffelpreis 2 Menge / Euro	Palettenpreis Menge / Euro
V-MP10	Minipac Versandverpackung	235 x 122 x 20 mm	25 Stk.	6600	25 € 1,04	500 € 0,81	6600 € 0,73

Jetflex Minipac



TOP-PREIS
inkl. 4-färbigem Druck ab 50 Stück



A.-Nr.	Größe (B x T x H)	VE*		Staffel 1		Staffel 2		Staffel 3		Staffel 4		Einrichtkosten Einmalig pro Motiv
		in Stk.	Menge	Menge	Preis per Stk.	Menge	Preis per Stk.	Menge	Preis per Stk.	Menge	Preis per Stk.	
JF-V-MP10	235 x 122 x 20 mm	25	50	100	€ 1,29	250	€ 1,27	500	€ 1,26	€ 1,01	€ 45,00	

*VE=Verpackungseinheit

Ordnerpac

TOP-PREIS!
1 Stück ab
€ 0,88

Versandverpackung mit variabler Höhe, für alle DIN A4-Ordner

- Maßgeschneiderte Verpackung für DIN A4-Ordner
- Variable Höhe von 38-80 mm
- Selbstklebeverschluss und Aufreißhilfe
- Umlaufender Kantenschutz für sicheren Postversand
- Handlingvorteil durch patentierte Stabilisatoren
- Securityverschluss zur Diebstahlsicherung (nur bei weißer Verpackung)
- Wellpappe – 100 % recyclingfähig



V-OPB

A.-Nr.	Bezeichnung	Farbe	Größe (B x T x H)	Verpackungseinheit		Abnahmemengen Preis per Stk. in Euro, exkl. MwSt.		
				Kleinmenge	Palette	Staffelpreis 1 Menge / Euro	Staffelpreis 2 Menge / Euro	Palettenpreis Menge / Euro
V-OP	Ordnerpac + Securityverschluss	weiß	320 x 290 x 38 - 80 mm	1200 Stk.				1200 € 1,11
V-OPB	Ordnerpac	natur	320 x 290 x 38 - 80 mm	25 Stk.	1200	25 € 1,43	500 € 1,12	1200 € 1,01

Jetflex Ordnerpac



TOP-PREIS
inkl. 4-färbigem
Druck ab 50 Stück



A.-Nr.	Größe (B x T x H)	VE*		Staffel 1		Staffel 2		Staffel 3		Staffel 4		Einrichtkosten
		in Stk.	Menge	Menge	Preis per Stk.	Menge	Preis per Stk.	Menge	Preis per Stk.	Menge	Preis per Stk.	Einmalig pro Motiv
JF-V-OPB	320 x 290 x 38 - 80 mm	25	50	100	€ 1,93	250	€ 1,88	500	€ 1,83	€ 1,47	€ 50,00	

*VE=Verpackungseinheit

TOP-PREIS!
1 Stück ab
€ 0,65

Versandverpackung mit variabler Höhe mit Selbstklebeverschluss und Aufreißhilfe

- Einfaches und handgelenkschonendes Handling – Inhalt wird mittig eingelegt
- Vielseitig einsetzbar aufgrund der variablen Höhe
- Selbstklebeverschluss und Aufreißhilfe
- Securityverschluss zur Diebstahlsicherung
- Umlaufender Kantenschutz
- Handlingvorteil durch patentierte Stabilisatoren
- Hochwertige Wellpappe (Kraftliner) – 100 % recyclingfähig



JETFLEX
Preisinformationen siehe S.16



A.-Nr.	Bezeichnung	Größe (B x T x H)	Verpackungseinheit		Abnahmemengen Preis per Stk. in Euro, exkl. MwSt.		
			Kleinmenge	Palette	Staffelpreis 1 Menge / Euro	Staffelpreis 2 Menge / Euro	Palettenpreis Menge / Euro
V-GF53	Gigafix Versandverpackung natur	230 x 165 x 20 - 80 mm	25 Stk.	2850	25 € 1,08	500 € 0,85	2850 € 0,76
V-GF58	Gigafix Versandverpackung natur	302 x 215 x 15 - 100 mm	1500 Stk.				1500 € 1,05
V-GF60	Gigafix Versandverpackung natur	310 x 250 x 20 - 100 mm	25 Stk.	1500	25 € 1,57	500 € 1,23	1500 € 1,10
V-GF65	Gigafix Versandverpackung natur	350 x 320 x 20 - 100 mm	1425 Stk.				1425 € 1,27
V-GF68	Gigafix Versandverpackung natur	455 x 320 x 15 - 100 mm	25 Stk.	950	25 € 2,46	500 € 1,92	950 € 1,73



JETFLEX
Preisinformationen siehe S.16



Großbrief versandfähig!

Versandfaltschachtel mit Selbstklebeverschluss und Aufreißperforation

- Portooptimiert (kann als Großbrief aufgegeben werden)
- Selbstklebeverschluss am Boden und Deckel mit Aufreißperforation
- Hochwertige Wellpappe (Kraftliner) – 100 % recyclingfähig
- Schnell zu öffnen durch die Aufreißperforation



A.-Nr.	Bezeichnung	Größe (B x T x H)	Verpackungseinheit		Abnahmemengen Preis per Stk. in Euro, exkl. MwSt.		
			Kleinmenge	Palette	Staffelpreis 1 Menge / Euro	Staffelpreis 2 Menge / Euro	Palettenpreis Menge / Euro
V-PB20	Packbox Versandfaltschachtel	165 x 46 x 240 mm	25 Stk.	5225	25 € 0,87	500 € 0,68	5225 € 0,61
V-PB40	Packbox Versandfaltschachtel	243 x 46 x 346 mm	25 Stk.	2850	25 € 1,12	500 € 0,87	2850 € 0,78

Jetflex Gigafix & Packbox



TOP-PREIS
inkl. 4-färbigem
Druck ab 50 Stück



Gigafix



Packbox



Stückpreis inkl. 1-seitigem / 1-4 färbigem Druck		VE*	Staffel 1		Staffel 2		Staffel 3		Staffel 4		Einrichtkosten
A.-Nr.	Größe (B x H)	in Stk.	Menge	Preis per Stk.	Menge	Preis per Stk.	Menge	Preis per Stk.	Menge	Preis per Stk.	Einmalig pro Motiv
JF-V-GF53	230 x 165 x 20 - 80 mm	25	50	€ 1,58	100	€ 1,53	250	€ 1,48	500	€ 1,20	€ 45,00
JF-V-GF60	310 x 250 x 20 - 100 mm	25	50	€ 2,07	100	€ 2,02	250	€ 1,97	500	€ 1,58	€ 50,00
JF-V-GF68	455 x 320 x 15 - 100 mm	25	50	€ 2,96	100	€ 2,91	250	€ 2,86	500	€ 2,27	€ 60,00
JF-V-PB20	165 x 46 x 240 mm	25	50	€ 1,17	100	€ 1,15	250	€ 1,12	500	€ 0,91	€ 45,00
JF-V-PB40	243 x 46 x 346 mm	25	50	€ 1,42	100	€ 1,40	250	€ 1,37	500	€ 1,10	€ 45,00

*VE=Verpackungseinheit



Weitere **JETFLEX** Preisinformationen siehe S.38



Großbrief versandfähig!

weitere Formate auf Anfrage möglich

Smallfix

Versandkarton im flachen Format mit Automatikboden und Selbstklebeverschluss

- Doppelter Diebstahlschutz durch Security-Boden und Security-Deckel
- Durch Halbautomatikboden blitzschnell aufzurichten
- Deckel und Boden voll überlappend
- Portooptimierte Höhen
- Selbstklebeverschluss und Aufreißhilfe
- Wellpappe – 100 % recyclingfähig



A.-Nr.	Bezeichnung	Größe (B x T x H)	Verpackungseinheit		Abnahmemengen Preis per Stk. in Euro, exkl. MwSt.		
			Kleinmenge	Palette	Staffelpreis 1 Menge / Euro	Staffelpreis 2 Menge / Euro	Palettenpreis Menge / Euro
V-SF330	Smallfix Versandschachtel	213 x 153 x 17 mm	25 Stk.	3000	25 € 0,96	500 € 0,75	3000 € 0,67
V-SF350	Smallfix Versandschachtel	213 x 153 x 37 mm	25 Stk.	3000	25 € 0,96	500 € 0,75	3000 € 0,67

weitere Formate auf Anfrage möglich

Versandkarton mit Automatikboden

- Automatikboden
- Deckel und Boden voll überlappend
- Selbstklebeverschluss und Aufreißhilfe
- Fixe Höhe, variable Höhe bei V-PF35 und V-PF40
- Hochwertige Wellpappe (Kraftliner) – 100 % recyclingfähig

TOP-PREIS!
1 Stück ab
€ 0,73



Automatikboden

A.-Nr.	Bezeichnung	Größe (B x T x H)	Verpackungseinheit		Abnahmemengen Preis per Stk. in Euro, excl. MwSt.		
			Kleinmenge	Palette	Staffelpreis 1 Menge / Euro	Staffelpreis 2 Menge / Euro	Palettenpreis Menge / Euro
V-PF10	Packfix Versandschachtel	160 x 130 x 70 mm	3200 Stk.				3200 € 0,76
V-PF20	Packfix Versandschachtel	213 x 153 x 109 mm	20 Stk.	1980	20 € 1,28	400 € 1,00	1980 € 0,90
V-PF26	Packfix Versandschachtel	210 x 180 x 130 mm	1560 Stk.				1560 € 1,05
V-PF30	Packfix Versandschachtel	230 x 160 x 80 mm	20 Stk.	2000	20 € 1,32	400 € 1,03	2000 € 0,93
V-PF33	Packfix Versandschachtel	260 x 220 x 130 mm	1100 Stk.				1100 € 1,30
V-PF35	Packfix Versandschachtel	305 x 215 x 140 - 220 mm	20 Stk.	880	20 € 1,95	400 € 1,52	880 € 1,37
V-PF40	Packfix Versandschachtel	310 x 230 x 81 - 160 mm	800 Stk.				800 € 1,46
V-PF50	Packfix Versandschachtel	345 x 256 x 130 mm	20 Stk.	800	20 € 2,69	400 € 2,10	800 € 1,89
V-PF60	Packfix Versandschachtel	400 x 260 x 250 mm	20 Stk.	440	20 € 3,43	300 € 2,68	440 € 2,41

Jetflex Packfix & Smallfix



TOP-PREIS
inkl. 4-färbigem Druck ab 50 Stück



Smallfix

Packfix



A.-Nr.	Größe (B x H)	VE*		Staffel 1		Staffel 2		Staffel 3		Staffel 4		Einrichtkosten Einmalig pro Motiv
		in Stk.	Menge	Menge	Preis per Stk.	Menge	Preis per Stk.	Menge	Preis per Stk.	Menge	Preis per Stk.	
JF-V-PF20	213 x 153 x 109 mm	20	60	100	€ 1,78	100	€ 1,73	250	€ 1,68	500	€ 1,35	€ 50,00
JF-V-PF30	230 x 160 x 80 mm	20	60	100	€ 1,82	100	€ 1,77	250	€ 1,72	500	€ 1,38	€ 50,00
JF-V-PF35	305 x 215 x 140 - 220 mm	20	60	100	€ 2,45	100	€ 2,40	250	€ 2,35	500	€ 1,87	€ 50,00
JF-V-PF50	345 x 256 x 130 mm	20	60	100	€ 3,19	100	€ 3,14	250	€ 3,09	500	€ 2,45	€ 60,00
JF-V-PF60	400 x 260 x 250 mm	20	60	100	€ 3,93	100	€ 3,88	250	€ 3,83	500	€ 2,76	€ 60,00
JF-V-SF330	213 x 153 x 17 mm	25	50	100	€ 1,21	100	€ 1,19	250	€ 1,18	500	€ 0,95	€ 45,00
JF-V-SF350	213 x 153 x 37 mm	25	50	100	€ 1,21	100	€ 1,19	250	€ 1,18	500	€ 0,95	€ 45,00

*VE=Verpackungseinheit

Flaschen- versandsystem



Versandkartons für Flaschen mit passenden Einlagen liegend

- Postgeprüfte Versandkartons für div. 0,75-l-Flaschen - für Details kontaktieren Sie unser Beratungsteam
- Sehr stabil
- FSC Wellpappe – 100 % recyclingfähig



816602



816601



816603

passend für Wein- oder Sektflaschen



816701



816703



816702

A.-Nr.	Bezeichnung	Größe (B x T x H)	Verpackungseinheit		Abnahmemengen Preis per Stk. in Euro, exkl. MwSt.		
			Klein- menge	Palette	Staffelpreis 1 Menge / Euro	Staffelpreis 2 Menge / Euro	Palettenpreis Menge / Euro
816601	Flaschenversandschachtel exkl. Einlagen	410 x 95 x 110 mm	25 Stk.		25 € 1,13	100 € 1,07	250 € 0,99
816602	Flaschenversandschachtel exkl. Einlagen	400 x 200 x 110 mm	25 Stk.		25 € 1,13	100 € 1,07	250 € 0,99
816603	Flaschenversandschachtel exkl. Einlagen	400 x 280 x 110 mm	25 Stk.		25 € 1,43	100 € 1,36	250 € 1,26
816701	Ringeinlage 1er für 816601 u. 816201	410 mm	25 Stk.		25 € 0,72	100 € 0,68	250 € 0,63
816702	Einlagegarnitur (Deckel + Einlage) 2er für 816602, 816202	400 mm	25 Stk.		25 € 1,39	100 € 1,32	250 € 1,22
816703	Einlagegarnitur (Deckel + Einlage) 3er für 816603, 816606, 816203, 616206	400 mm	25 Stk.		25 € 1,51	100 € 1,43	250 € 1,33

Flaschen- versandsystem

Versandkartons für Flaschen mit passenden Einlagen stehend

- Postgeprüfte Versandkartons für div. 0,75-l-Flaschen - Ø 90 mm
für Details kontaktieren Sie unser Beratungsteam
- Sehr stabil
- FSC Wellpappe – 100 % recyclingfähig



803015



803012



803018

passend für Bier-, Saft- oder Ölflaschen



V-02806
(inkl. Einlage)



V-02812
(inkl. Einlage)



V-02818
(inkl. Einlage) (%)

A.-Nr.	Bezeichnung	Größe (B x T x H)	Verpackungseinheit		Abnahmemengen Preis per Stk. in Euro, exkl. MwSt.		
			Klein- menge	Palette	Staffelpreis 1 Menge / Euro	Staffelpreis 2 Menge / Euro	Palettenpreis Menge / Euro
803360	Einlage f. 3/6/12/15/18er Versandschachteln	360 mm	15 Stk.		15 € 0,84		
V-02806	Bier/Saft-Versandsystem	280 x 190 x 290 mm	15 Stk.		15 € 3,72	60 € 3,52	150 € 3,25
V-02812	Bier/Saft-Versandsystem	375 x 280 x 290 mm	15 Stk.		15 € 6,60	60 € 6,24	150 € 5,78
803001	Flaschenversandkarton 1er	105 x 105 x 420 mm	15 Stk.		15 € 1,25	60 € 1,18	150 € 1,10
803003	Flaschenversandschachtel 3er	305 x 110 x 375 mm	15 Stk.		15 € 1,35	60 € 1,28	150 € 1,18
803006	Flaschenversandschachtel 6er	305 x 210 x 375 mm	15 Stk.		15 € 1,92	60 € 1,82	150 € 1,69
803012	Flaschenversandschachtel 12er	420 x 305 x 375 mm	15 Stk.		15 € 3,25	60 € 3,08	150 € 2,85
803015	Flaschenversandschachtel 15er	505 x 305 x 375 mm	15 Stk.		15 € 4,15	60 € 3,93	150 € 3,64
803018	Flaschenversandschachtel 18er	625 x 305 x 375 mm	15 Stk.		15 € 4,44	60 € 4,20	150 € 3,90

(%) Solange der Vorrat reicht

TOP-PREIS!
1 Stück ab
€ 0,47

HINWEIS
Für Glasflaschen, schwere oder empfindliche Inhalte - NICHT als Versandkarton geeignet!

Faltschachtel mit Klappdeckel und Einstecklaschen

- Wellpappe, innen natur
- SAN-ST-* mit Stülpdeckel

Santorin 18: Exklusive 2er und 3er Einlage



Weitere Farben und Formate der Santorin-Serie in unseren aktuellen Katalogen.

Hauptkatalog

- schwarz** Hauptkatalog S.128
- blau** Hauptkatalog S.130
- rot** Hauptkatalog S.127
- grün** Hauptkatalog S.131
- weiß** Hauptkatalog S.133
- grau** Hauptkatalog S.129

A.-Nr.	Bezeichnung	Größe (B x T x H)	Verpackungseinheit		Abnahmemengen Preis per Stk. in Euro, exkl. MwSt.		
			Kleinmenge	Palette	Staffelpreis 1 Menge / Euro	Staffelpreis 2 Menge / Euro	Palettenpreis Menge / Euro
SAN-15-NA	Santorin Faltschachtel	155 x 105 x 45 mm	35 Stk.		35 € 0,56	140 € 0,53	350 € 0,48
SAN-18-NA	Santorin Faltschachtel	180 x 265 x 70 mm	35 Stk.		35 € 0,98	140 € 0,94	350 € 0,86
SAN-21-NA	Santorin Faltschachtel	215 x 155 x 45 mm	35 Stk.		35 € 0,74	140 € 0,71	350 € 0,66
SAN-31-NA	Santorin Faltschachtel	315 x 220 x 120 mm	35 Stk.		35 € 1,77	140 € 1,67	350 € 1,53
SAN-32-NA	Santorin Faltschachtel	325 x 235 x 50 mm	35 Stk.		35 € 1,21	140 € 1,15	350 € 1,06
SAN-43-NA	Santorin Faltschachtel	430 x 310 x 70 mm	35 Stk.		35 € 1,42	140 € 1,34	350 € 1,24
SAN-9-NA	Santorin Faltschachtel	86 x 86 x 105 mm	50 Stk.		50 € 0,90	200 € 0,85	500 € 0,78
SAN-FS-A-NA	Santorin Flaschenschachtel stehend	90 x 90 x 230 mm	25 Stk.		25 € 1,31	100 € 1,25	250 € 1,14
SAN-FS-B-NA	Santorin Flaschenschachtel stehend	110 x 110 x 260 mm	25 Stk.		25 € 1,38	100 € 1,31	250 € 1,21
SAN-FS-C-NA	Santorin Flaschenschachtel stehend	100 x 100 x 330 mm	25 Stk.		25 € 1,13	100 € 1,08	250 € 0,99
SAN-FS-D-NA	Santorin Flaschenschachtel stehend	60 x 60 x 270 mm	25 Stk.		25 € 1,06	100 € 1,01	250 € 0,92
SAN-FS-NA	Santorin Flaschenschachtel stehend	85 x 85 x 400 mm	25 Stk.		25 € 0,95	100 € 0,90	250 € 0,82
SAN-Q-18-NA	Santorin Faltschachtel	180 x 180 x 80 mm	35 Stk.		35 € 1,15	140 € 1,09	350 € 1,01
SAN-ST-16-NA	Santorin Stülpdeckelschachtel	160 x 155 x 50 mm	20 Stk.		20 € 0,92	80 € 0,88	200 € 0,79
SAN-ST-21-NA	Santorin Stülpdeckelschachtel	215 x 210 x 50 mm	20 Stk.		20 € 1,05	80 € 0,99	200 € 0,92
SAN-ST-50-NA	Santorin Stülpdeckelschachtel	500 x 395 x 140 mm	50 Stk.		50 € 3,53	200 € 3,34	500 € 3,08



TOP-PREIS
inkl. 4-färbigem
Druck ab 50 Stück



Stückpreis inkl. 1-seitigem / 1-4 färbigem Druck		VE*	Staffel 1		Staffel 2		Staffel 3		Staffel 4		Einricht- kosten
A.-Nr.	Größe (B x H)	in Stk.	Menge	Preis per Stk.	Menge	Preis per Stk.	Menge	Preis per Stk.	Menge	Preis per Stk.	Einmalig pro Motiv
JF-SAN-15-NA	155 x 105 x 45 mm	35	50	€ 0,86	100	€ 0,84	250	€ 0,78	500	€ 0,71	€ 45,00
JF-SAN-18-NA	180 x 265 x 70 mm	35	50	€ 1,28	100	€ 1,26	250	€ 1,19	500	€ 1,09	€ 50,00
JF-SAN-21-NA	215 x 155 x 45 mm	35	50	€ 1,04	100	€ 1,02	250	€ 0,96	500	€ 0,89	€ 45,00
JF-SAN-31-NA	315 x 220 x 120 mm	35	50	€ 2,27	100	€ 2,22	200	€ 2,07	300	€ 2,02	€ 50,00
JF-SAN-32-NA	325 x 235 x 50 mm	35	50	€ 1,71	100	€ 1,66	250	€ 1,55	500	€ 1,41	€ 50,00
JF-SAN-43-NA	430 x 310 x 70 mm	35	50	€ 1,92	100	€ 1,87	250	€ 1,74	500	€ 1,59	€ 60,00
JF-SAN-9-NA	86 x 86 x 105 mm	50	50	€ 1,20	100	€ 1,18	250	€ 1,10	500	€ 1,01	€ 45,00
JF-SAN-FS-A-NA	90 x 90 x 230 mm	25	50	€ 1,61	100	€ 1,53	250	€ 1,39	500	€ 1,37	€ 45,00
JF-SAN-FS-B-NA	110 x 110 x 260 mm	25	50	€ 1,68	100	€ 1,59	250	€ 1,46	500	€ 1,44	€ 45,00
JF-SAN-FS-C-NA	100 x 100 x 330 mm	25	50	€ 1,43	100	€ 1,36	250	€ 1,24	500	€ 1,22	€ 45,00
JF-SAN-FS-D-NA	60 x 60 x 270 mm	25	50	€ 1,36	100	€ 1,29	250	€ 1,17	500	€ 1,15	€ 45,00
JF-SAN-FS-NA	85 x 85 x 400 mm	25	50	€ 1,25	100	€ 1,18	250	€ 1,07	500	€ 1,05	€ 45,00
JF-SAN-Q-18-NA	180 x 180 x 80 mm	35	50	€ 1,45	100	€ 1,43	200	€ 1,34	300	€ 1,32	€ 50,00
JF-SAN-ST-16-NA	160 x 155 x 50 mm	20	50	€ 1,22	100	€ 1,16	250	€ 1,04	500	€ 1,02	€ 45,00
JF-SAN-ST-21-NA	215 x 210 x 50 mm	20	50	€ 1,35	100	€ 1,27	250	€ 1,17	500	€ 1,15	€ 50,00
JF-SAN-ST-50-NA	500 x 395 x 140 mm	50	50	€ 4,03	100	€ 3,98	250	€ 3,74	500	€ 3,43	€ 60,00

*VE=Verpackungseinheit

Faltschachtel mit Klappdeckel und Einsteckclaschen

- Wellpappe gestrichen, innen weiß
- SAN-ST-* mit Stülpedeckel



Weitere Farben und Formate der Santorin-Serie in unseren aktuellen Katalogen.

Hauptkatalog



SAN-ST-16-KW



SAN-ST-21-KW

A.-Nr.	Bezeichnung	Größe (B x T x H)	Verpackungseinheit		Abnahmemengen Preis per Stk. in Euro, exkl. MwSt.				
			Kleinmenge	Palette	Staffelpreis 1 Menge / Euro	Staffelpreis 2 Menge / Euro	Palettenpreis Menge / Euro	Palettenpreis Menge / Euro	
SAN-15-KW	Santorin Faltschachtel	155 x 105 x 45 mm	35 Stk.		35 € 0,56	140 € 0,53	350 € 0,48		
SAN-18-KW	Santorin Faltschachtel	180 x 265 x 70 mm	35 Stk.		35 € 1,06	140 € 1,02	350 € 0,94		
SAN-21-KW	Santorin Faltschachtel	215 x 155 x 45 mm	35 Stk.		35 € 0,76	140 € 0,73	350 € 0,68		
SAN-31-KW	Santorin Faltschachtel	315 x 220 x 120 mm	35 Stk.		35 € 1,69	140 € 1,61	350 € 1,48		
SAN-32-KW	Santorin Faltschachtel	325 x 235 x 50 mm	35 Stk.		35 € 1,17	140 € 1,12	350 € 1,04		
SAN-43-KW	Santorin Faltschachtel	365 x 180 x 85 mm	35 Stk.		35 € 1,49	140 € 1,43	350 € 1,35		
SAN-Q-18-KW	Santorin Faltschachtel	180 x 180 x 80 mm	35 Stk.		35 € 1,17	140 € 1,12	350 € 1,04		
SAN-ST-16-KW	Santorin Stülpedeckelschachtel	160 x 155 x 50 mm	20 Stk.		20 € 0,89	80 € 0,84	200 € 0,77		
SAN-ST-21-KW	Santorin Stülpedeckelschachtel	215 x 210 x 50 mm	20 Stk.		20 € 1,02	80 € 0,96	200 € 0,89		



Stückpreis inkl. 1-seitigem / 1-4 färbigem Druck		VE*	Staffel 1		Staffel 2		Staffel 3		Staffel 4		Einricht- kosten
A.-Nr.	Größe (B x H)	in Stk.	Menge	Preis per Stk.	Menge	Preis per Stk.	Menge	Preis per Stk.	Menge	Preis per Stk.	Einmalig pro Motiv
JF-SAN-15-KW	155 x 105 x 45 mm	35	50	€ 0,86	100	€ 0,84	250	€ 0,78	500	€ 0,71	€ 45,00
JF-SAN-18-KW	180 x 265 x 70 mm	35	50	€ 1,36	100	€ 1,34	250	€ 1,27	500	€ 1,17	€ 50,00
JF-SAN-21-KW	215 x 155 x 45 mm	35	50	€ 1,06	100	€ 1,04	250	€ 0,98	500	€ 0,91	€ 45,00
JF-SAN-31-KW	315 x 220 x 120 mm	35	50	€ 2,19	100	€ 2,14	200	€ 2,01	300	€ 1,96	€ 50,00
JF-SAN-32-KW	325 x 235 x 50 mm	35	50	€ 1,67	100	€ 1,62	250	€ 1,52	500	€ 1,39	€ 50,00
JF-SAN-43-KW	365 x 180 x 85 mm	35	50	€ 1,99	100	€ 1,94	250	€ 1,83	500	€ 1,70	€ 60,00
JF-SAN-Q-18-KW	180 x 180 x 80 mm	35	50	€ 1,47	100	€ 1,45	200	€ 1,37	300	€ 1,35	€ 50,00
JF-SAN-ST-16-KW	160 x 155 x 50 mm	20	50	€ 1,19	100	€ 1,12	250	€ 1,02	500	€ 1,00	€ 45,00
JF-SAN-ST-21-KW	215 x 210 x 50 mm	20	50	€ 1,32	100	€ 1,24	250	€ 1,14	500	€ 1,12	€ 50,00

*VE=Verpackungseinheit

Faltschachtel

0201

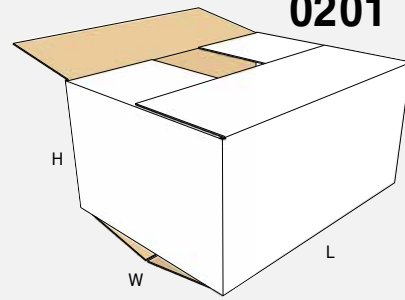

Faltschachtel für Versand und Lagerung

- Hochwertige Qualität
- Platzsparend durch flache Anlieferung
- Wellpappe – 100 % recyclingfähig

V-WK-23



JETFLEX

Preisinformationen siehe S.26



A.-Nr.	Bezeichnung	Größe (B x T x H)	Verpackungseinheit		Abnahmemengen			Preis per Stk. in Euro, excl. MwSt.		
			Kleinmenge	Palette	Staffelpreis 1 Menge / Euro	Staffelpreis 2 Menge / Euro	Palettenpreis Menge / Euro			
V-WK-8	Faltschachtel natur 1-wellig	220 x 160 x 130 mm	25 Stk.	1600	25	€ 0,40	100	€ 0,37	1600	€ 0,35
V-WK-9	Faltschachtel natur 1-wellig	300 x 215 x 150 mm	25 Stk.	800	25	€ 0,62	100	€ 0,57	800	€ 0,54
V-WK-1	Faltschachtel natur 1-wellig	310 x 220 x 250 mm	20 Stk.	720	20	€ 0,84	80	€ 0,78	720	€ 0,74
V-WK-2H	Faltschachtel natur 1-wellig	360 x 250 x 290 mm	25 Stk.	400	25	€ 1,24	100	€ 1,15	400	€ 1,08
V-WK-2N	Faltschachtel natur 1-wellig *	360 x 300 x 180 mm	25 Stk.	800	25	€ 1,11	100	€ 1,02	800	€ 0,97
V-WK-A3	Faltschachtel natur 1-wellig	430 x 306 x 200 mm	25 Stk.	540	25	€ 1,64	100	€ 1,51	550	€ 1,43
V-WK-3	Faltschachtel natur 1-wellig	470 x 310 x 180 mm	25 Stk.	300	25	€ 1,57	100	€ 1,45	300	€ 1,38
V-WK-4	Faltschachtel natur 1-wellig *	580 x 400 x 325 mm	15 Stk.	180	15	€ 2,67	60	€ 2,48	180	€ 2,34
V-WK-U1	Faltschachtel natur 2-wellig	370 x 310 x 365 mm	10 Stk.	240	10	€ 2,54	40	€ 2,35	240	€ 2,23
V-WK-23	Faltschachtel natur 2-wellig mit Griffen *	500 x 500 x 500 mm	20 Stk.	115	20	€ 6,59	80	€ 6,10	120	€ 5,77
V-WK-26H	Faltschachtel natur 2-wellig	580 x 380 x 400 mm	10 Stk.	120	10	€ 2,74	40	€ 2,54	120	€ 2,40
V-WK-U2	Faltschachtel natur 2-wellig	585 x 385 x 300/400/485 mm	10 Stk.	105	10	€ 3,82	40	€ 3,54	110	€ 3,35
V-WK-26	Faltschachtel natur 2-wellig	593 x 393 x 236 mm	15 Stk.	140	15	€ 3,09	60	€ 2,86	150	€ 2,71
V-WK-U4	Faltschachtel natur 2-wellig *	665 x 440 x 287 mm	10 Stk.	120	10	€ 5,41	40	€ 5,01	120	€ 4,75
V-WK-U3	Faltschachtel natur 2-wellig *	665 x 440 x 565 mm	10 Stk.	120	10	€ 5,64	40	€ 5,22	120	€ 4,94
V-WK-10	Faltschachtel natur 2-wellig *	785 x 585 x 520 mm	10 Stk.	120	10	€ 5,92	40	€ 5,48	120	€ 5,19
V-WK-24	Faltschachtel natur 2-wellig *	1180 x 780 x 870 mm	10 Stk.	115	10	€ 20,13	40	€ 18,64	110	€ 17,65
V-WK-24H	Faltschachtel natur 2-wellig *	1180 x 780 x 1060 mm	10 Stk.	110	10	€ 23,71	40	€ 21,96	110	€ 20,79
811200	Versandschachtel für Sofia M	215 x 160 x 75 mm	25 Stk.		25	€ 0,78	100	€ 0,74	250	€ 0,71
811300	Versandschachtel für Sofia L	270 x 200 x 75 mm	25 Stk.		25	€ 0,85	100	€ 0,82	250	€ 0,78
812100	Versandschachtel für Amsterdam Allround S	215 x 215 x 105 mm	25 Stk.		25	€ 0,97	100	€ 0,93	250	€ 0,88
812200	Versandschachtel für Amsterdam Allround M	265 x 265 x 120 mm	25 Stk.		25	€ 0,99	100	€ 0,95	250	€ 0,91
812300	Versandschachtel für Amsterdam Allround L	320 x 320 x 115 mm	25 Stk.		25	€ 1,51	100	€ 1,45	250	€ 1,38
813100	Versandschachtel für Monte Carlo S/Napoli 33er	340 x 240 x 110 mm	25 Stk.		25	€ 1,62	100	€ 1,55	250	€ 1,48
813200	Versandschachtel für Monte Carlo M	435 x 325 x 130 mm	25 Stk.		25	€ 2,37	100	€ 2,26	250	€ 2,16

*Versandkosten werden nach Aufwand verrechnet (Sperrgutversand)

Umzugskarton



V-WK-28



V-WK-6



Weitere **JETFLEX**
Preisinformationen siehe S.38

A.-Nr.	Bezeichnung	Größe (B x T x H)	Verpackungseinheit		Abnahmemengen Preis per Stk. in Euro, exkl. MwSt.		
			Kleinmenge	Palette	Staffelpreis 1 Menge / Euro	Staffelpreis 2 Menge / Euro	Palettenpreis Menge / Euro
V-WK-28	Umzugsschachtel 2-weilig	500 x 350 x 370 mm	10 Stk.	120	10 € 4,53	40 € 4,20	120 € 3,97
V-WK-6	Umzugsschachtel 2-weilig *	650 x 350 x 370 mm	10 Stk.	130	10 € 4,15	40 € 3,85	130 € 3,64

Clothes Versandschachtel



TOP-PREIS!
1 Stück ab
€ 2,85



V-VSC25-* passend für
mindestens ein Shirt!

Versandschachtel mit Klappdeckel

- Portooptimiert (kann als Großbrief aufgegeben werden – ausgenommen V-VSC61-*)
- Perfekt für den Versand von Kleidung, Schuhen und Stiefeln
- Wellpappe mit glänzender Oberfläche – 100 % recyclingfähig

A.-Nr.	Bezeichnung	Größe (B x T x H)	Verpackungseinheit		Abnahmemengen Preis per Stk. in Euro, exkl. MwSt.		
			Kleinmenge	Palette	Staffelpreis 1 Menge / Euro	Staffelpreis 2 Menge / Euro	Palettenpreis Menge / Euro
V-VSC30-WE(%)	Clothes Versandschachtel	415 x 305 x 85 mm	50 Stk.		50 € 2,85		
V-VSC38-WE(%)	Clothes Versandschachtel	380 x 300 x 140 mm	25 Stk.		25 € 4,31		
V-VSC61-SZ(%)	Clothes Versandschachtel	610 x 370 x 140 mm	25 Stk.		25 € 7,13		

(%) Solange der Vorrat reicht



0201

TOP-PREIS

inkl. 4-färbigem
Druck ab 50 Stück

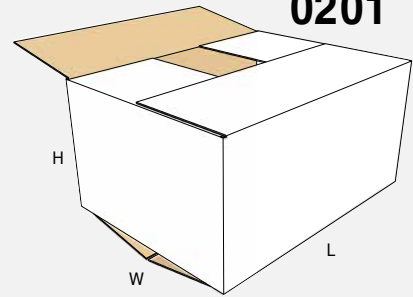

Stückpreis inkl. 1-seitigem / 1-4 färbigem Druck		VE*	Staffel 1		Staffel 2		Staffel 3		Staffel 4		Einricht- kosten
A.-Nr.	Größe (B x H)	in Stk.	Menge	Preis per Stk.	Menge	Preis per Stk.	Menge	Preis per Stk.	Menge	Preis per Stk.	Einmalig pro Motiv
JF-V-WK-1	310 x 220 x 250 mm	20	50	€ 1,34	100	€ 1,23	250	€ 1,18	500	€ 1,13	€ 60,00
JF-V-WK-26	593 x 393 x 236 mm	15	50	€ 3,59	100	€ 3,31	250	€ 3,11	500	€ 3,06	€ 60,00
JF-V-WK-2H	360 x 250 x 290 mm	10	50	€ 1,74	100	€ 1,60	250	€ 1,55	500	€ 1,50	€ 60,00
JF-V-WK-2N	360 x 300 x 180 mm	25	50	€ 1,61	100	€ 1,47	250	€ 1,42	500	€ 1,37	€ 60,00
JF-V-WK-3	470 x 310 x 180 mm	25	50	€ 2,07	100	€ 1,90	250	€ 1,85	500	€ 1,73	€ 60,00
JF-V-WK-8	220 x 160 x 130 mm	25	50	€ 0,90	100	€ 0,82	250	€ 0,77	500	€ 0,72	€ 60,00
JF-V-WK-9	300 x 215 x 150 mm	25	50	€ 1,12	100	€ 1,02	250	€ 0,97	500	€ 0,92	€ 60,00
JF-V-WK-A3	430 x 306 x 200 mm	25	50	€ 2,14	100	€ 1,96	250	€ 1,91	500	€ 1,86	€ 60,00
JF-V-WK-U1	370 x 310 x 365 mm	10	50	€ 2,85	100	€ 2,80	250	€ 2,63	500	€ 2,58	€ 60,00

Quattropac

Versandhülle mit Automatikboden und Selbstklebeverschluss

- Automatikboden und Selbstklebeverschluss
- Inhalt kann durch Viereckform leicht entnommen werden
- Flachliegend und dadurch platzsparend bei der Lagerung
- Hochwertige Wellpappe (Kraftliner) – 100 % recyclingfähig



A.-Nr.	Bezeichnung	Größe (B x T x H)	Verpackungseinheit		Abnahmemengen Preis per Stk. in Euro, exkl. MwSt.		
			Kleinmenge	Palette	Staffelpreis 1 Menge / Euro	Staffelpreis 2 Menge / Euro	Palettenpreis Menge / Euro
V-QP2	Quattropac Versandhülle	430 x 105 x 105 mm	10 Stk.	1560	10 € 1,56	500 € 1,22	1560 € 1,10
V-QP3	Quattropac Versandhülle	500 x 105 x 105 mm	1560 Stk.				1560 € 1,13
V-QP4	Quattropac Versandhülle	610 x 105 x 105 mm	1300 Stk.				1300 € 1,19
V-QP5	Quattropac Versandhülle	700 x 105 x 105 mm	10 Stk.	1040	10 € 1,89	500 € 1,48	1040 € 1,33
V-QP6	Quattropac Versandhülle	860 x 105 x 105 mm	10 Stk.	1040	10 € 2,08	500 € 1,63	1040 € 1,46
V-QP7	Quattropac Versandhülle	1100 x 105 x 105 mm	1040 Stk.				1040 € 1,69

Jetflex Quattropac



A.-Nr.	Größe (B x H)	Stückpreis inkl. 1-seitigem / 1-4 färbigem Druck									
		VE*	Staffel 1		Staffel 2		Staffel 3		Staffel 4		Einrichtkosten
		in Stk.	Menge	Preis per Stk.	Menge	Preis per Stk.	Menge	Preis per Stk.	Menge	Preis per Stk.	Einmalig pro Motiv
JF-V-QP2	430 x 105 x 105 mm	10	50	€ 2,06	100	€ 2,01	250	€ 1,96	500	€ 1,57	€ 60,00
JF-V-QP5	700 x 105 x 105 mm	10	50	€ 2,39	100	€ 2,34	250	€ 2,29	500	€ 1,83	€ 60,00
JF-V-QP6	860 x 105 x 105 mm	10	50	€ 2,58	100	€ 2,53	250	€ 2,48	500	€ 1,98	€ 60,00

Crumpy

Abroller für Packpapier zum Auspolstern

- Wand- und Tischmontage möglich



Abziehen → Abreißen → In den Karton packen



A.-Nr.	Bezeichnung	Größe (B)	Verpackungseinheit		Abnahmemengen Preis per Stk. in Euro, exkl. MwSt.		
			Kleinmenge	Palette	Staffelpreis 1 Menge / Euro	Staffelpreis 2 Menge / Euro	Palettenpreis Menge / Euro
V-CRU	Crumpy Abroller	600 mm	1 Stk.		1 € 399,80		
V-CRU-PPR	Packpapier 100 g/m ² passend für Crumpy	500 mm	1 Rolle	60	1 € 27,50	10 € 26,13	60 € 23,38

Power & Flexi

PREIS AKTION

Power Verpackungspolster

- Hohe Rückstellkraft
- Für besonders schwere Gegenstände geeignet
- Hülle aus Kraftpapier mit PE-Beschichtung, Füllung aus Recyclingpapierwolle
- Einfache Entsorgung im Altpapier
- 100 % recyclingfähig



Flexi Verpackungspolster

- Speziell für den Onlinehandel entwickelt
- Ideal für oberflächenempfindliche, kleine oder druckempfindliche Produkte
- Hülle aus extrem weichem Papier, Füllung aus feinen Papierpartikeln
- Sehr niedriges Eigengewicht
- Papier – 100 % recyclingfähig



A.-Nr.	Bezeichnung	Größe (B x T x H)	Verpackungseinheit		Abnahmemengen Preis per Stk. in Euro, exkl. MwSt.		
			Kleinmenge	Palette	Staffelpreis 1 Menge / Euro	Staffelpreis 2 Menge / Euro	Palettenpreis Menge / Euro
V-FLEX(%)	Flexi Verpackungspolster, 220 Stk./Kt.	160 x 250 x 20 mm	1 Kt.		1 € 22,30		
V-POW-20(%)	Power Verpackungspolster, 280 Stk./Kt.	200 x 100 x 50 mm	1 Kt.		1 € 62,76		
V-POW-40(%)	Power Verpackungspolster, 140 Stk./Kt.	400 x 100 x 50 mm	1 Kt.		1 € 50,72		
V-POW-50(%)	Power Verpackungspolster, 50 Stk./Kt.	500 x 280 x 50 mm	1 Kt.		1 € 41,79		

(%) Solange der Vorrat reicht

NEU

Wabenpapierpolster



V -PPW-50



V -PPW

A.-Nr.	Bezeichnung	Größe (B x H)	Verpackungseinheit		Abnahmemengen Preis per Stk. in Euro, exkl. MwSt.		
			Kleinmenge	Palette	Staffelpreis 1 Menge / Euro	Staffelpreis 2 Menge / Euro	Palettenpreis Menge / Euro
V-PPW	Abroller für Papierpolstermaterial		1 Stk.		1 € 298,72		
V-PPW-50	Papierpolstermaterial auf Rolle	500 mm	1 Rolle	49	1 € 59,82	4 € 54,62	49 € 46,43

Packpapier

TOP-PREIS!
1 Pack ab
€ 34,45



Packpapier auf Rolle oder in Bögen

- Hochwertige Qualität
- Vielseitig einsetzbar (auspolstern, umhüllen, einwickeln)
- Für Kontakt mit Lebensmittel zugelassen
- Umweltfreundlich - FSC und PEFC zertifiziert
- Natronkraftpapier natur gerippt 60 bzw. 90 g/m² – 100 % recyclingfähig

Abroller für Packpapier auf Anfrage!



A.-Nr.	Bezeichnung	Größe (B x H)	Verpackungseinheit		Abnahmemengen Preis per Stk. in Euro, exkl. MwSt.		
			Kleinmenge	Palette	Staffelpreis 1 Menge / Euro	Staffelpreis 2 Menge / Euro	Palettenpreis Menge / Euro
V-PPB-100	Packpapier in Bögen 90 g/m ² , ca. 10 kg	100 x 750 x mm	1 Pck.	50	1 € 53,21	4 € 43,35	50 € 35,47
V-PPB-75	Packpapier in Bögen 90 g/m ² , ca. 10 kg	750 x 500 x mm	1 Pck.	50	1 € 53,21	4 € 43,35	50 € 35,47
V-PPR-50	Packpapier auf Rolle 60 g/m ² , ca. 14 kg	500 mm	1 Rolle	36	1 € 73,40	4 € 59,81	36 € 48,94
V-PPR-80	Packpapier auf Rolle 90 g/m ² , ca. 22 kg	800 mm	1 Rolle	23	1 € 117,52	4 € 95,75	23 € 78,35

Seidenpapier

Seidenpapier in Bögen

- Viele verschiedene Farben erhältlich
- Feuchtfärbend
- Sehr guter Schutz bei filigranen und empfindlichen Gegenständen
- Eingefärbtes Seidenpapier 18 bzw. 21 g/m² – 100 % recyclingfähig



A.-Nr.	Bezeichnung	Farbe	Größe (B x H)	Verpackungseinheit		Abnahmemengen Preis per Stk. in Euro, exkl. MwSt.		
				Kleinmenge	Palette	Staffelpreis 1 Menge / Euro	Staffelpreis 2 Menge / Euro	Palettenpreis Menge / Euro
SP-GO(%)	Seidenpapier	gold	500 x 750 mm	500 Stk.		500	€ 0,23	
SP-OR(%)	Seidenpapier	orange	500 x 750 mm	500 Stk.		500	€ 0,06	
SP-SI(%)	Seidenpapier	silber	500 x 750 mm	500 Stk.		500	€ 0,23	
SPP-GE(%)	Seidenpapier, 10 kg / ca. 1460 Bögen	gelb	500 x 750 mm	1 Pck.		1	€ 82,17	
SPP-RO	Seidenpapier, 10 kg / ca. 1460 Bögen	rot	500 x 750 mm	1 Pck.		1	€ 152,29	4 € 142,78 10 € 133,25
SPP-SZ	Seidenpapier, 10 kg / ca. 1460 Bögen	schwarz	500 x 750 mm	1 Pck.		1	€ 152,29	4 € 142,78 10 € 133,25
SPP-WE	Seidenpapier, 10 kg / ca. 1460 Bögen	weiß	500 x 750 mm	1 Pck.		1	€ 152,29	4 € 142,78 10 € 133,25

(%) Solange der Vorrat reicht

Packseide

TOP-PREIS!
1 Pack ab
€ 27,95

Recyclingpackseide grau in Bögen

- Vielseitig einsetzbar (auspolstern, umhüllen, einwickeln)
- Sehr guter Schutz bei filigranen und empfindlichen Gegenständen
- Aus 100 % Altpapier 25 g/m² – 100 % recyclingfähig



Packseide naturweiß in Bögen

- Vielseitig einsetzbar (auspolstern, umhüllen, einwickeln)
- Für Kontakt mit Lebensmittel zugelassen
- Sehr guter Schutz bei filigranen und empfindlichen Gegenständen
- Naturweiße Sulfitseide 20 g/m² – 100 % recyclingfähig



A.-Nr.	Bezeichnung	Größe (B x H)	Verpackungseinheit		Abnahmemengen Preis per Stk. in Euro, exkl. MwSt.		
			Kleinmenge	Palette	Staffelpreis 1 Menge / Euro	Staffelpreis 2 Menge / Euro	Palettenpreis Menge / Euro
V-PSP	Packseide naturweiß 20 g/m ² , ca. 10 kg	840 x 600 mm	1 Pck.	50	1 € 54,50	4 € 49,54	50 € 42,10
V-PSR	Recyclingpackseide grau/natur 25 g/m ² , ca. 10 kg	840 x 600 mm	1 Pck.	50	1 € 37,25	4 € 33,86	50 € 28,78

Bonussystem siehe Seite 39

(%) Solange der Vorrat reicht

Seidenpapier individuell



Seidenpapier

Ausführung: Seidenpapier mit Druck, verschiedene Papierqualitäten ab 20 gr./m²

Construction: tissue paper with print, different paper qualities 20 gr./m² or more

Mindestmenge: ab 5.000 Blatt
Minimum quantity: up to 5.000 sheet

Lieferzeit: ca. 6 - 8 Wochen, kürzere Lieferzeit auf Anfrage
Delivery time: approx. 6 - 8 weeks, on demand shorter delivery times

Produktionspreise und weitere Informationen finden Sie in der Preisliste S. 215.
Production price and further information you could find in our price list page 215.

SizzlePak Papierfüllmaterial in Ziehharmonikaform

- Hohe Elastizität und Federwirkung
- Vielseitig einsetzbar (schützen, präsentieren)
- Füllt auch kleine Hohlräume aus
- Besonders für hochwertige Produkte geeignet
- Staubfrei und antistatisch
- FSC-Papier mit hohem Recyclinganteil
80 g/m² - 100 % recyclingfähig



A.-Nr.	Bezeichnung	Preisgruppe	Verpackungseinheit		Abnahmemengen Preis per Stk. in Euro, exkl. MwSt.					
			Kleinmenge	Palette	Staffelpreis 1 Menge / Euro	Staffelpreis 2 Menge / Euro	Staffelpreis 3 Menge / Euro			
SP-1,25-*	SizzlePak Füllmaterial, 1,25 kg	Preisgruppe 4	1 Kt.		1	€ 20,35				
SP-1,25-*	SizzlePak Füllmaterial, 1,25 kg	Preisgruppe 2	1 Kt.		1	€ 15,76				
SP-1,25-*	SizzlePak Füllmaterial, 1,25 kg	Preisgruppe 1	1 Kt.		1	€ 9,70				
SP-1,25-*	SizzlePak Füllmaterial, 1,25 kg	Preisgruppe 3	1 Kt.		1	€ 18,36				
SP-10-*	SizzlePak Füllmaterial, 10 kg	Preisgruppe 4	1 Kt.	16	1	€ 107,29	4	€ 102,46	16	€ 92,82
SP-10-*	SizzlePak Füllmaterial, 10 kg	Preisgruppe 2	1 Kt.	16	1	€ 80,60	4	€ 76,98	16	€ 69,73
SP-10-*	SizzlePak Füllmaterial, 10 kg	Preisgruppe 1	1 Kt.	16	1	€ 43,01	4	€ 41,07	16	€ 37,21
SP-10-*	SizzlePak Füllmaterial, 10 kg	Preisgruppe 3	1 Kt.	16	1	€ 89,29	4	€ 85,28	16	€ 77,25

* Farben:

Preisgruppe 1: ● (NA) ähnlich PMS 7502 U natur

Preisgruppe 2: ○ (WE) weiß, ● (GE) ähnlich PMS 107 U gelb

Preisgruppe 3: ● (TU) ähnlich PMS 305 U türkis, ● (RO) ähnlich PMS 185 U rot, ● (OR) ähnlich PMS 1505 U orange, ● (GU) grau, ○ (CH) ähnlich PMS 7499 U creme, ● (CG) ähnlich PMS 7408 U cognac

Preisgruppe 4: ● (BX) ähnlich PMS 1955 U bordeaux, ● (LI) ähnlich PMS 2715 U lila, ● (HG) ähnlich PMS 374 U hellgrün, ● (FU) fuchsia, ● (DG) ähnlich PMS 7733 U dunkelgrün, ● (BL) ähnlich PMS 2738 U blau, ● (DB) ähnlich PMS 2955 U dunkelblau, ● (SB) ähnlich PMS 478 U schokobraun, ● (BR) ähnlich PMS 478 U braun, ● (SZ) schwarz

Weitere Farben palettenweise (16 x 10 kg Kartons) auf Anfrage erhältlich!

1,25 kg = ca. 45 l Füllvolumen, 10 kg = ca. 360 l Füllvolumen

Holzwole



Holzwole

- Ökologisch, nachwachsender Rohstoff
- Natürlicher Polsterschutz
- Staubarm
- 100 % biologisch abbaubar

Füllvolumen:

2,5 kg - ca. 80 l

10 kg - ca. 320 l

20 kg - ca. 640 l



A.-Nr.	Bezeichnung	Verpackungseinheit		Abnahmemengen Preis per Stk. in Euro, exkl. MwSt.			
		Kleinmenge	Palette	Staffelpreis 1 Menge / Euro	Staffelpreis 2 Menge / Euro	Palettenpreis Menge / Euro	
DK-5600	Holzwole aus Fichte natur 2,5 kg	1 Pck.		1	€ 14,59	10	€ 12,80
DK-5610	Holzwole aus Fichte natur 10 kg	1 Pck.		1	€ 40,54	10	€ 35,57
DK-5620	Holzwole aus Fichte natur 20 kg	1 Pck.		1	€ 75,67	10	€ 66,39

Pergamin Dokumentenhülle



plastikfrei

Dokumentenhülle

- 100% Papier (Pergamin)
- 100% recyclingfähig



V-DTLD

A.-Nr.	Bezeichnung	Größe (B x H)	Verpackungseinheit		Abnahmemengen Preis per Stk. in Euro, exkl. MwSt.		
			Kleinmenge	Palette	Staffelpreis 1 Menge / Euro	Staffelpreis 2 Menge / Euro	Palettenpreis Menge / Euro
V-DTLD-P	Dokumentenhülle Pergamin LD	225 x 110 mm	1000 Stk.	108000	1000 € 76,950	4000 € 62,070	108000 € 47,170

Dokumentenhülle



Druck auf
Anfrage möglich

Druckbeispiel



TOP-PREIS!
1 Stück ab
€ 0,05

Dokumentenhülle im Spenderkarton

- Versandpapiere sind gut geschützt
- PE-Folie transparent, entspiegelt und Barcode-lesbar
- Umweltschonender Hot-Melt-Kleber
- Optimale Klebekraft auf verschiedenen Materialien und unabhängig von Witterungseinflüssen
- Einfaches Handling
- Klimaneutrales Produkt
- LDPE-Folie – recyclingfähig

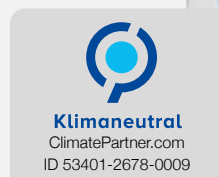

V-DTLD



V-DTC5



V-DTOC5

A.-Nr.	Bezeichnung	Größe (B x H)	Verpackungseinheit		Abnahmemengen Preis per Stk. in Euro, exkl. MwSt.		
			Kleinmenge	Palette	Staffelpreis 1 Menge / Euro	Staffelpreis 2 Menge / Euro	Palettenpreis Menge / Euro
V-DTC5	Dokumentenhülle C5	225 x 160 mm	250 Stk.	60000	250 € 111,200	1000 € 89,580	60000 € 67,960
V-DTLD	Dokumentenhülle LD	225 x 110 mm	250 Stk.	105000	250 € 81,340	1000 € 65,900	105000 € 50,450
V-DTOC5	Dokumentenhülle C5 unbedruckt	225 x 160 mm	250 Stk.	60000	250 € 111,200	1000 € 89,580	60000 € 67,960

Warn-Etikett und -Klebeband



Druck auf
Anfrage möglich

Warn-Etikett aus Papier

- Hot-Melt-Kleber
- Hohe Signalwirkung
- Auffallende Kennzeichnung
- Erhöht die Sicherheit Ihrer Warensendung
- Papier halb-glänzend – 100 % recyclingfähig
- 1.000 Stk./Rolle



Etiketten auf Rolle

Warn-Klebeband „Vorsicht Glas“

- PP-Klebeband 28 my mit leise abrollendem Acrylatkleber
- Dreisprachig
- Rot mit schwarzem Aufdruck
- Zusätzliche Sicherheit für zerbrechliche Waren

Klebeband mit Weihnachtsmotiv siehe
Weihnachtskatalog auf S.28



A.-Nr.	Bezeichnung	Größe	Verpackungseinheit		Abnahmemengen Preis per Stk. in Euro, exkl. MwSt.		
			Klein- menge	Palette	Staffelpreis 1 Menge / Euro	Staffelpreis 2 Menge / Euro	Palettenpreis Menge / Euro
V-PPB-VG	PP-Klebeband „Vorsicht Glas“	50 mm	1 Rolle		1	€ 3,86	
V-WE-OB	Warnetikett „Hier oben“ 1.000 Stk./Rolle	145 x 76 mm	1 Rolle		1	€ 45,19	

Abrollgerät

Handabroller

- Handlich
- Einstellbare Bremse für den richtigen Abrollwiderstand
- Ergonomischer Griff

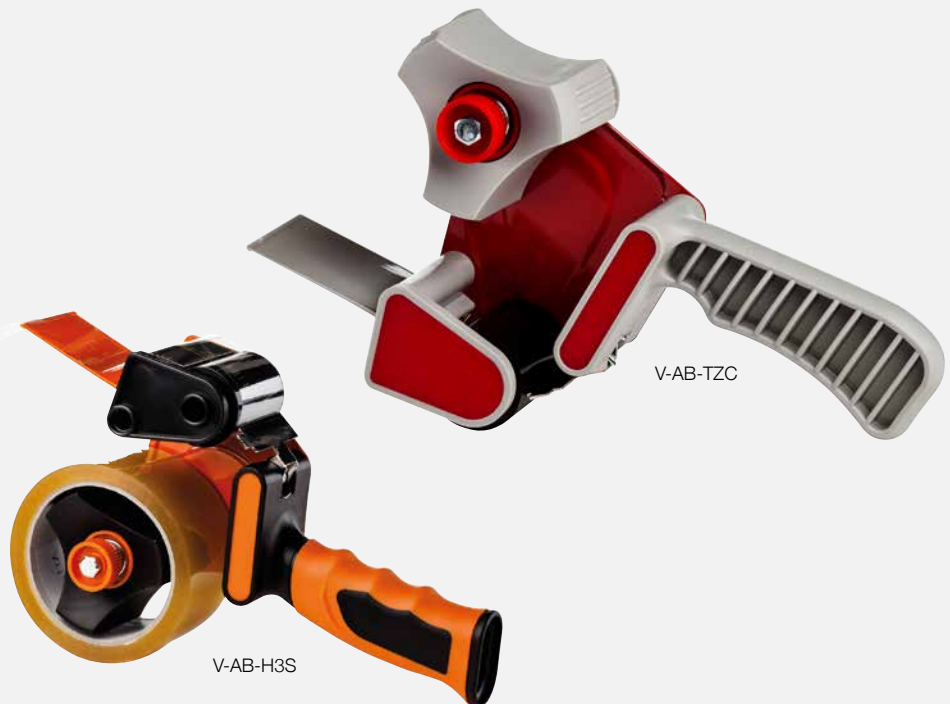

V-AB-TZC

V-AB-H3S

A.-Nr.	Bezeichnung	Größe	Verpackungseinheit		Abnahmemengen Preis per Stk. in Euro, exkl. MwSt.		
			Klein- menge	Palette	Staffelpreis 1 Menge / Euro	Staffelpreis 2 Menge / Euro	Palettenpreis Menge / Euro
V-AB-H3S	Abrollgerät		1 Stk.		1	€ 18,63	
V-AB-TZC	Abrollgerät Low Noise		1 Stk.		1	€ 26,20	

Klebeband individuell

• PVC Klebeband

Qualität: 33 my, Naturkautschuk-Kleber, leise abrollend

Größe: 50 mm x 66 m

Materialfarben: weiß, braun, transparent

• PP Klebeband

Qualität: 28 my, Hotmelt-Kleber, laut abrollend

Größe: 50 mm x 66 m

Materialfarben: weiß, braun, transparent

• PLA Klebeband (Biologischer Kunststoff)

Qualität: 20 my, Acrylat-Kleber

Größe: 50 mm x 50 m

Materialfarben: weiß

Mindestmenge: 36 Rollen

Lieferung:

frei Haus innerhalb von Österreich

Lieferzeit:

ca. 4 - 6 Wochen,
kürzere Lieferzeit auf Anfrage

Weitere Ausführungen und Mengen auf
Anfrage.

VORTEILE

- ✓ Aufwertung neutraler Kartons
- ✓ Eigenes Branding zum Spitzenpreis
- ✓ Jetzt auch in Bioqualität erhältlich



Neu

Jetzt neu: Individuell bedrucktes
Klebeband aus PLA-Material
(Biologischer Kunststoff)



VORTEILE

- ✓ Selbstklebend
- ✓ Zeitsparend und praktisch
- ✓ Hochwertiges Branding

Selbstklebende Versandkartons im Wunschformat

Unsere selbstklebenden Versandkartons bieten folgende Vorteile:

- Mit Selbstklebeverschluss und Aufreißfaden ausgestattet
- Durch den Selbstklebeverschluss zeitsparend, weil der Karton nicht noch zusätzlich mit einem Klebeband verschlossen werden muss
- Im Wunschformat erhältlich
- In unterschiedlichen Materialstärken verfügbar – je nach Gewicht des Inhalts
- Individuell bedruckbar

Mindestmenge: ab 1.000 Stück
Standardformate ab 50 Stück mit Digitaldruck

Lieferzeit: ca. 4 – 6 Wochen

Druck: Flexo- oder Offsetdruck



**individueller
Druck – Preise
auf Anfrage**

Versandkartons in unterschiedlichen Ausführungen im Wunschformat

Zusätzlich zu unseren selbstklebenden Versandkartons produzieren wir auch Versandkartons in den verschiedensten Ausführungen im Wunschformat. Eine Vielzahl an unterschiedlichen Schachtelausführungen finden Sie auf der Seite Fefco.org. Bei Fefco handelt es sich um einen international gültigen Code für verschiedene Schachtelkonstruktionen.

VORTEILE

- ✓ Individuelle Ausführung
- ✓ Maßgeschneidert für Ihre individuelle Verpackungslösung

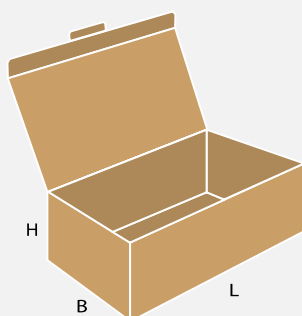

Faltschachtel mit Stecklasche

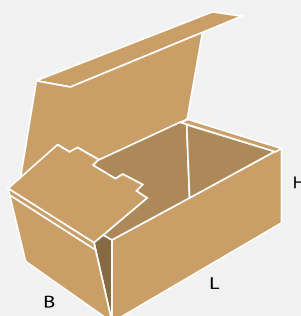

Ausführung „Sofia“

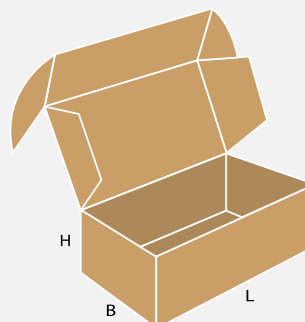

Ausführung „Santorin“

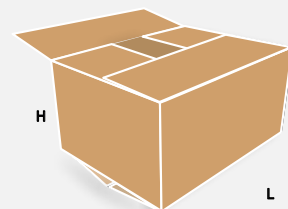

Faltschachtel

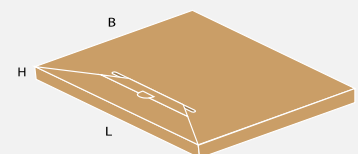

Flachverpackung

Mindestmenge: ab 500 Stück (Standardformate ab 50 Stk. im Digitaldruck)

Material: 1-wellig oder 2-wellig (E-Welle, B-Welle, C-Welle, EE-Welle, EB-Welle, BC-Welle)

Druck: ab 500 Stück im Wunschformat: Digitaldruck (CMYK)*
ab 1.000 Stück: 1-4-färbiger Flexo- oder Offsetdruck

Kleinmengen bedruckt

Viele unserer Standardformate aus diesem Katalog können bereits ab 50 Stück mit einem Digitaldruck individualisiert werden.

Auf Anfrage können unsere Standardformate auch mit einer Heißfolienprägung veredelt werden.

VORTEILE

- ✓ Rasche Lieferzeit von ca. 1-3 Wochen nach Druckfreigabe
- ✓ Geringe Abnahmemenge
- ✓ Attraktiver Preis

*Die Umsetzbarkeit des Drucks mit Ihrem Motiv kann erst nach Prüfung der Druckunterlagen gewährleistet werden. Grundsätzlich gilt, nur einfache Motive und Logos bzw. Schriftzüge sind umsetzbar.

Individuell
gefertigt



Heißfolienprägung

Mehr
individuelle
Produkte

Taschen & Beutel



Mehr Informationen zu den
individuellen **Produktionen**
finden Sie in unserem
Hauptkatalog 2024/25!



Roma



Torino



Shopper



Standbodenbeutel



Jupiter



Texas



Mars

Digitaldruck bereits ab 50 Stück

Alle mit dem Jetflex-Symbol gekennzeichneten Produkte können mit dieser Druckvariante nach Ihrem Wunsch individualisiert werden. Auf Anfrage erstellen wir Ihnen gerne ein Angebot. Der Druck ist 1-4 färbig möglich. Beim Digitaldruck wird in CMYK gedruckt, es kann jedoch eine Pantone Uncoated Farbe als Referenz angegeben werden. Ein weißer Druck ist hier nicht möglich - auf weißen Taschen kann dieser Bereich jedoch ausgespart werden.

Die maximale Druckbreite in einer Druckachse liegt bei 297 mm. Standbögen für den Druckdatenaufbau sind auf Anfrage erhältlich. Bei flächigem Druck können leichte Passerdifferenzen (dünne Linien) entstehen. Ein Vollflächendruck ist nicht möglich.

Auf Anfrage bieten wir einen 24-Stunden Druckservice, gegen einen einmaligen Aufpreis von € 40,00 an. Falls gewünscht kann die Ware auch per Express versandt werden. Diese Mehrkosten werden nach Aufwand verrechnet.

Die **Mindestmenge** ist **50 Stück** bzw. eine komplette Verpackungseinheit, falls diese größer als 50 Stück ist.

Die **Lieferzeit** liegt bei **ca. 1-3 Wochen** nach Druckfreigabe oder nach Vereinbarung.

PREISINFORMATION:

Druck bereits ab **€ 0,20/Stück**

Aufpreis

Preise in €

Druck auf 2. Seite	ab € 0,20
Druck über 250 cm ²	€ 0,10/Druckseite
Roma Kordeln einknüpfen	€ 0,25/Stk.

Einrichtkosten

Preise in €

Taschen bis 25 cm Breite	€ 45,00
Taschen bis 32 cm Breite	€ 50,00
Taschen über 32 cm Breite	€ 60,00

Einrichtkosten beinhalten:

- Maschineneinrichtung
- Datencheck
- 1 Demoversion (weitere Demoversionen oder Datennachbearbeitungen werden nach Aufwand verrechnet)

Versandkosten: siehe Versandkostenübersicht S.39

Allgemeine Verkaufskonditionen / General terms of sale

Die in diesem Katalog angeführten Preise sind Händlerpreise. Wir behalten uns das Recht vor, Endkunden nicht zu beliefern und diese an unsere Händler zu verweisen. Aufgrund der angespannten Rohstoffsituation sind die im Katalog angeführten Preise nur bis auf Widerruf gültig. All prices in this pricelist are wholesaler prices. We reserve the right to sell only to wholesalers.

Bitte beachten Sie, dass individuelle Produkte und alle Druckpreise nicht bonusberechtigt sind!
Please note that there will be no bonus credit for individual products and printing prices!

Verkaufsbedingungen / Conditions of sale:

Alle Preise zuzüglich MWSt. und inklusive ARA-Gebühren, ausgenommen individuelle Produkte (nur in Österreich). Ab Werk Lieferung, frei Haus innerhalb Österreichs ab Euro 200,00 Auftragswert. Die in unserem Katalog aufgeführten Artikel werden von uns lagermäßig geführt. Es ist dennoch möglich, dass einzelne Artikel zum Jahresende bzw. bis zur nächsten Produktion nicht mehr lieferbar sind. Wir behalten uns vor, z.B. einzelne Motive und Ausführungen auch während der Gültigkeitsdauer unseres Katalogs aus dem Lieferprogramm zu entfernen. Preise gültig bis auf Widerruf, längstens bis zum Erscheinen der neuen Preisliste. Es gelten unsere allgemeinen Geschäftsbedingungen.

All prices are subject to VAT and inclusive ARA fees except customized products (only in Austria). Delivery ex works, free delivery within Austria if the order value is Euro 200,00 or more. All the products in our catalogue are in stock. Although it's possible that products aren't available at the end of the year or till the next production period. We reserve us the right to remove single products from our delivery range during the validity of our catalogue. Prices valid until further revoked but not longer than until publication of the new price list. Our general terms & conditions apply.

Muster / samples:

Mustersendungen bis zu einem Auftragswert von Euro 5,00 erhalten Sie kostenlos. Bei einem höheren Wert werden die Muster zzgl. Versandkosten verrechnet. You will get samples for free up to an order value of Euro 5,00. A higher value will be charged at the retail price plus shipping costs.

Bonussystem NEU

Bonusstufe 1	Umsatz € 1.500,00 exkl. MwSt.	5 % Bonusgutschrift
Bonusstufe 2	Umsatz € 3.000,00 exkl. MwSt.	10 % Bonusgutschrift
Bonusstufe 3	Umsatz € 6.000,00 exkl. MwSt.	15 % Bonusgutschrift

Umsatzzeitraum: September 2024 bis August 2025
Bonussystem gilt für Umsätze unseres Standardsortiments, ausgenommen Dienstleistungen (ARA, Versand, Druckkosten, Drucknebenkosten).
Keine Barablöse möglich.

Versandkosten / transport costs

ausgenommen sperrige Güter und Produkte mit Jetflex Druck/
except bulky goods and products printed with Jetflex

	innerhalb Österreichs within Austria:	innerhalb Deutschlands within Germany	andere Länder other countries
Unter Euro 200,00 Auftragswert	Euro 9,90*	Euro 12,90*	Nach tatsächlichem Aufwand According to actual expenditure
Ab Euro 200,00 Auftragswert	Frei Haus*	Euro 15,90*	
Ab Euro 500,00 Auftragswert	Frei Haus*	Euro 23,90*	
Ab Euro 800,00 Auftragswert	Frei Haus*	Euro 29,90*	
Ab Euro 1.200,00 Auftragswert	Frei Haus*	Euro 35,90*	

* an eine Abladestelle, nicht abgetragen. Terminzustellung und Avisierung gegen Aufpreis möglich

Zentrale Österreich:

EP VerpackungsGmbH

Linzer Straße 30a

4650 Edt/Lambach

Österreich

Tel.: +43 7245 21591

Fax: +43 7245 21591 18

E-Mail: office@europack-world.com

Web: www.europack-world.com

Produziert nach der Richtlinie des
österreichischen Umweltzeichens,
„Druckerzeugnisse“



Gutenberg-Werbering GmbH, UW-Nr. 844



aus 100 % recyceltem Altpapier

Lernen Sie unseren Onlineshop kennen und genießen Sie als Europack-Kunde zusätzlich Vorteile:

- Überprüfen Sie Ihre gesamten Bestellungen
- Nachbestellungen einfach und unkompliziert
- All Ihre hinterlegten Lieferadressen stehen zur Verfügung
- Jederzeit bestellen

Melden Sie sich mit Ihrer **Kundennummer*** und Ihrer **Postleitzahl** an:

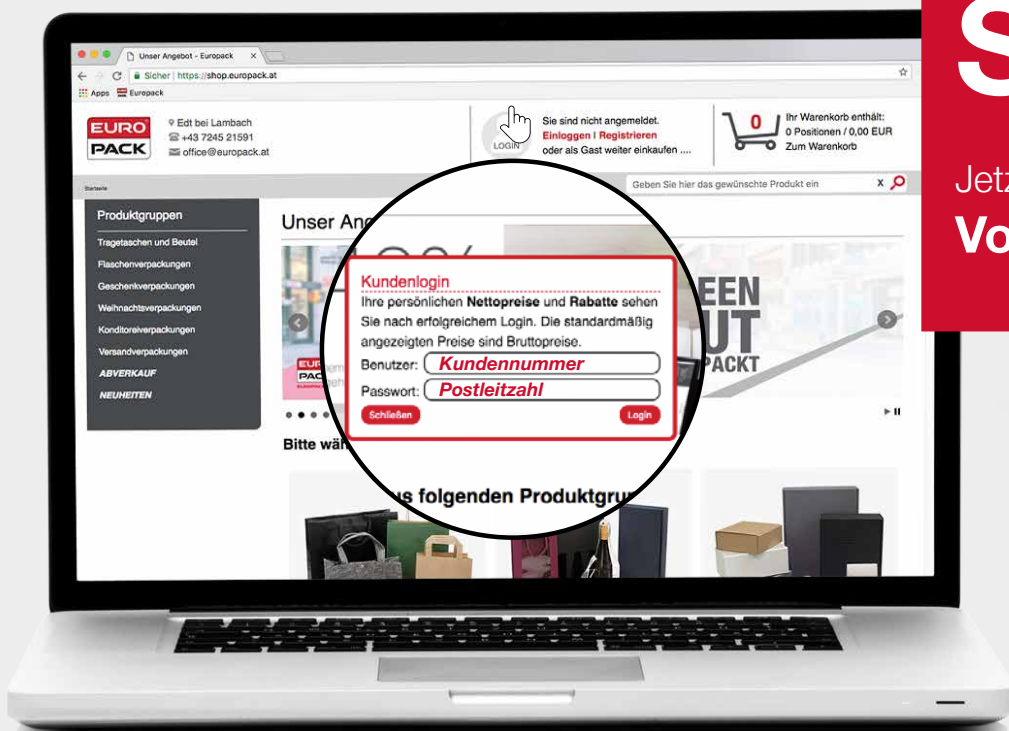

* Sollte Ihnen Ihre Kundennummer nicht bekannt sein, kontaktieren Sie uns und wir geben Ihnen gerne Auskunft.

Online-Shop

Jetzt online shoppen und Vorteile genießen!



Überall & jederzeit!

ONLINE SHOPPEN auf Ihrem Smartphone:



shop.europack-world.com