



IDEEN GUT VERPACKT

CH
2024/25

Gültig ab September 2023

Geschätzte Kundinnen und Kunden!

Mit großer Freude präsentieren wir Ihnen unseren neuen Hauptkatalog, der randvoll gefüllt ist mit innovativen Lösungen, um Ihre Produkte stilvoll und sicher zu verpacken.

In einer Welt, in der der erste Eindruck zählt, ist eine ansprechende Verpackung von entscheidender Bedeutung. Von eleganten Schachteln über praktische Tragetaschen, dazu passenden Versandsystemen bis hin zu maßgeschneiderten Lösungen – wir bieten Ihnen die passende Verpackung für jedes Produkt und jeden Anlass.

Wir verstehen, dass Nachhaltigkeit für viele Kunden von großer Bedeutung ist. Deshalb finden Sie in unserem Katalog umweltfreundliche Optionen, die diesem Anspruch gerecht werden.

Die Vorteile des Bonussystems konnten bereits eine Vielzahl an Kunden in Anspruch nehmen und es erfreut sich großer Beliebtheit. Bei Großmengen erstellen wir Ihnen wie gewohnt ein individuelles Angebot.

Wir laden Sie herzlich ein, unsere Seiten durchzustöbern, sich inspirieren zu lassen und mit uns in Kontakt zu treten, um Ihre individuellen Anforderungen zu besprechen. Vielen Dank, dass Sie uns Ihr Vertrauen schenken. Wir freuen uns darauf, Sie bei der Gestaltung Ihrer Verpackungen zu unterstützen und Ihren Produkten den perfekten Auftritt zu verleihen.

KR Manfred Zaunbauer & Ihr Europack Team

Bonussystem NEU

Bonusstufe 1	Umsatz CHF 2.000,00 exkl. MwSt.	5 % Bonusgutschrift
Bonusstufe 2	Umsatz CHF 4.000,00 exkl. MwSt.	10 % Bonusgutschrift
Bonusstufe 3	Umsatz CHF 8.000,00 exkl. MwSt.	15 % Bonusgutschrift

Umsatzzeitraum: September 2023 bis August 2024

Bonussystem gilt für Umsätze unseres Standardsortiments, ausgenommen Dienstleistungen (Versand, Druckkosten, Drucknebenkosten).

Keine Barablöse möglich.

Europack-Schweiz GmbH

Parkweg 4 · 9443 Widnau · Schweiz

BESUCHEN SIE UNSERE WEBSITE

www.europack-world.com



ONLINE SHOPPEN

www.europack-world.com



GESCHÄFTSZEITEN

Montag - Donnerstag:
08:30 - 12:00 und 13:00 - 16:30 Uhr
Freitag: 08:30 - 12:30 Uhr



KUNDENSUPPORT

E-Mail: office@europack-ch.com
Telefon: +41 71 747 99 84



Taschen und Beutel

4 - 54

Papiertragetaschen mit Baumwollkordeln	5 - 23
Permanenttragetaschen	24 - 27
Papiertaschen mit gedrehten Papierkordeln und flachen Papierhenkeln	28 - 44
Papier- und Folienbeutel	45 - 48
Textilbeutel	49 - 54

Flaschenverpackungen

55 - 114

Flaschentaschen, Flaschentrageschachteln	56 - 70
Flaschenschachteln	71 - 99
Flaschenschachteln Sondergrößen	100 - 103
Präsentschalen, Holzdisplays und Holzkisten	104 - 109
Versandssysteme und Einlagen	110 - 114

Geschenkverpackungen

115 - 150

Dekoplaten	116 - 117
Geschenkkörbe aus Holz- und Wellpappe	118 - 123
Geschenkschachteln und Geschenktrageschachteln	124 - 150

Konditoreiverpackungen

151 - 156

Take-Away Taschen	152
Torten- und Kuchenverpackungen	153 - 154
Keksschalen/-teller und Cupcakeverpackungen	155
Tortenscheiben und Tortenspitzen	156

Papiere und Bänder

157 - 186

Füllmaterialien	158 - 159
Seiden-/Geschenkpapiere und Abroller	159 - 163
Verpackungsverschlüsse, Etiketten und Anhänger	164 - 167
Fertigschleifen und Geschenkbänder	168 - 186

Versandverpackungen

187 - 198

Versandschachteln	188 - 189
Versandtaschen	190 - 198

Druckinfos und Verkaufskonditionen

199 - 207

Nachträgliche Drucke auf Produkte aus unserem Standardsortiment in Kleinstauflagen	200 - 204
Allgemeine Verkaufskonditionen und AGBs	205 - 206

Satz- und Druckfehler vorbehalten.



Taschen und Beutel

Bonussystem NEU

Bonusstufe 1	Umsatz CHF 2.000,00 exkl. MwSt.	5 % Bonusgutschein
Bonusstufe 2	Umsatz CHF 4.000,00 exkl. MwSt.	10 % Bonusgutschein
Bonusstufe 3	Umsatz CHF 8.000,00 exkl. MwSt.	15 % Bonusgutschein

Umsatzzeitraum: September 2023 bis August 2024

Bonussystem gilt für Umsätze unseres Standardsortiments, ausgenommen Dienstleistungen (Versand, Druckkosten, Drucknebenkosten).

Keine Barablöse möglich.

Papiertragetasche mit Baumwollkordeln

- gestrichenes Papier
170 - 190 g/m²
- glanzlaminiert

Druck ab 50 Stück

PRÄGEN P1



Druckpreise finden Sie im Kapitel „**DRUCKINFOS**“ S.202



ROM-54-RO



ROM-11-RO-F

ROM-18-RO-F



ROM-FLB-RO-F



ROM-36-RO

ROM-23-RO

ROM-18-RO



ROM-FLB-RO

Preise in CHF

Artikelnummer article number	Beschreibung description	Innenmaße (B x T x H) dimensions inside (W x D x H)	Farben colours	VE packing unit	Staffel 1		Staffel 2		Staffel 3	
					Menge quantity	Preis price	Menge quantity	Preis price	Menge quantity	Preis price
ROM-11-RO-F	Roma Papiertraget. + Fenster, glanzl.	110 x 60 x 150 mm	rot	25 Stk./K500	25	1,14	500	0,96	2000	0,84
ROM-18-RO-F	Roma Papiertraget. + Fenster, glanzl.	185 x 105 x 230 mm	rot	10 Stk./K100	10	1,55	100	1,29	400	1,13
ROM-18-RO	Roma Papiertragetasche, glanzlaminiert	185 x 105 x 230 mm	rot	10 Stk./K100	10	1,28	100	1,07	400	0,95
ROM-23-RO	Roma Papiertragetasche, glanzlaminiert	235 x 105 x 275 mm	rot	10 Stk./K100	10	1,49	100	1,24	400	1,08
ROM-36-RO	Roma Papiertragetasche, glanzlaminiert	360 x 120 x 320 mm	rot	10 Stk./K100	10	1,98	100	1,66	400	1,46
ROM-54-RO	Roma Papiertragetasche, glanzlaminiert	540 x 130 x 450 mm	rot	10 Stk./K50	10	4,25	50	3,66	200	3,27
ROM-FLB-RO	Roma Flaschentasche glanzlaminiert 1er	100 x 85 x 360 mm	rot	20 Stk./K200	20	1,19	200	0,99	800	0,86
ROM-FLB-RO-F	Roma Flaschent. + Fenster glänzend 1er	100 x 85 x 360 mm	rot	20 Stk./K200	20	1,34	200	1,13	800	1,00

VE= Verpackungseinheit
K = Kartoneinheit

Preise exkl. MwSt. per Stück, sofern nicht anders angegeben

Papiertragetasche mit Baumwollkordeln

- gestrichenes Papier 170 - 190 g/m²
- glanzlaminiert

Druck ab 50 Stück

PRÄGEN P1



Druckpreise finden Sie im Kapitel „**DRUCKINFOS**“



ROM-54-WE

ROM-36-WE

IDEEN GUT KOMBINIERT...



Klebepunkt
S.164



ROM-FLB-WE

ROM-42-WE

ROM-32-WE

Preise in CHF

Artikelnummer article number	Beschreibung description	Innenmaße (B x T x H) dimensions inside (W x D x H)	Farben colours	VE packing unit	Staffel 1		Staffel 2		Staffel 3	
					Menge quantity	Preis price	Menge quantity	Preis price	Menge quantity	Preis price
ROM-32-WE	Roma Papiertragetasche, glanzlaminiert	320 x 100 x 250 mm	weiß	10 Stk./K100	10	1,59	100	1,36	400	1,20
ROM-36-WE	Roma Papiertragetasche, glanzlaminiert	360 x 120 x 320 mm	weiß	10 Stk./K100	10	1,76	100	1,44	400	1,27
ROM-42-WE	Roma Papiertragetasche, glanzlaminiert	420 x 120 x 360 mm	weiß	10 Stk./K50	10	2,06	50	1,69	200	1,47
ROM-54-WE	Roma Papiertragetasche, glanzlaminiert	540 x 130 x 450 mm	weiß	10 Stk./K50	10	4,16	50	3,42	200	2,96
ROM-FLB-WE	Roma Flaschentasche glanzlaminiert 1er	100 x 85 x 360 mm	weiß	20 Stk./K200	20	1,11	200	0,93	800	0,82

VE= Verpackungseinheit
K = Kartoneinheit

Preise exkl. MwSt. per Stück, sofern nicht anders angegeben

weiß
glanz

Roma

Papiertragetasche mit Baumwollkordeln

- gestrichenes Papier 170 - 190 g/m²
- glanzlaminiert



Format passend für A4-Unterlagen

ROM-25-WE

ROM-23-WE

ROM-18-WE

ROM-11-WE

ROM-18-WE-F

ROM-11-WE-F

Druck ab 50 Stück

PRÄGEN P1



Druckpreise finden Sie im Kapitel „**DRUCKINFOS**“ S.202

Napoli

Feinkartonage mit Magnetverschluss und Selbstklebeecken

- Vollpappe mit Mattlaminiierung
- innen weiß

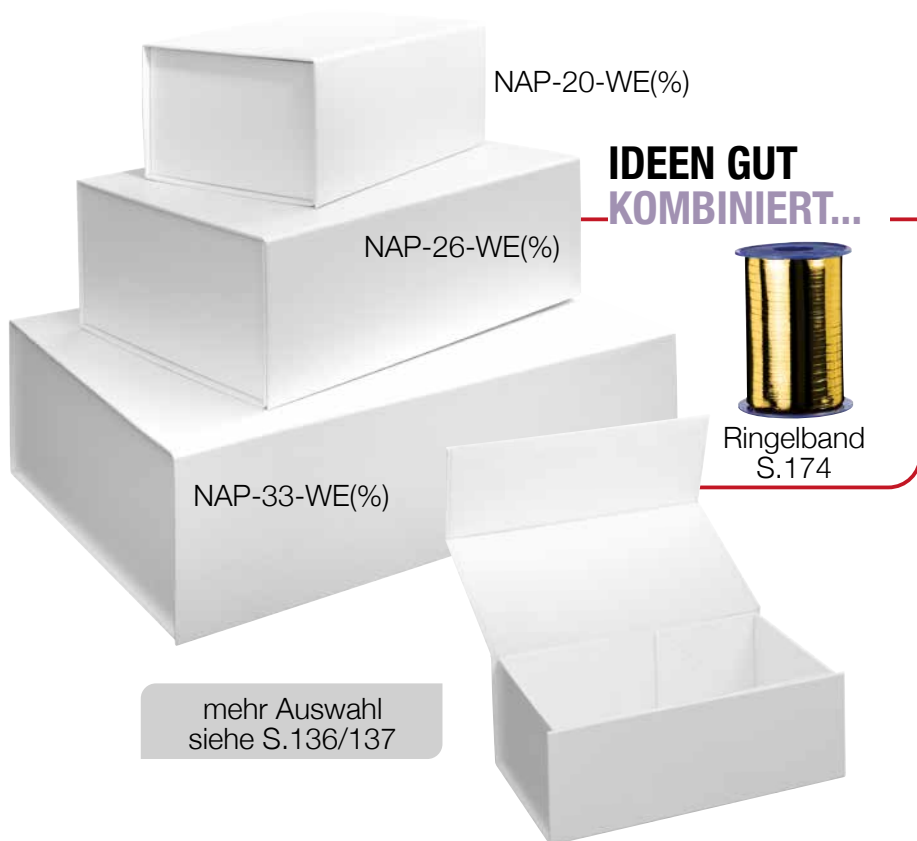

NAP-20-WE(%)

NAP-26-WE(%)

NAP-33-WE(%)

mehr Auswahl
siehe S.136/137

**IDEEN GUT
KOMBINIERT...**



Ringelband
S.174

Druck ab 50 Stück

PRÄGEN A1



Druckpreise finden Sie im Kapitel „**DRUCKINFOS**“ S.202

Preise in CHF

Artikelnummer article number	Beschreibung description	Innenmaße (B x T x H) dimensions inside (W x D x H)	Farben colours	VE packing unit	Staffel 1		Staffel 2		Staffel 3	
					Menge quantity	Preis price	Menge quantity	Preis price	Menge quantity	Preis price
ROM-11-WE	Roma Papiertragetasche, glanzlaminiert	110 x 60 x 150 mm	weiß	25 Stk./K500	25	0,90	500	0,76	2000	0,68
ROM-11-WE-F	Roma Papiertraget. + Fenster, glanzl.	110 x 60 x 150 mm	weiß	25 Stk./K500	25	0,99	500	0,84	2000	0,74
ROM-18-WE	Roma Papiertragetasche, glanzlaminiert	185 x 105 x 230 mm	weiß	10 Stk./K100	10	1,14	100	0,96	400	0,84
ROM-18-WE-F	Roma Papiertraget. + Fenster, glanzl.	185 x 105 x 230 mm	weiß	10 Stk./K250	10	1,40	100	1,16	400	1,01
ROM-23-WE	Roma Papiertragetasche, glanzlaminiert	235 x 105 x 275 mm	weiß	10 Stk./K100	10	1,34	100	1,12	400	0,99
ROM-25-WE	Roma Papiertragetasche, glanzlaminiert	250 x 100 x 350 mm	weiß	10 Stk./K100	10	1,55	100	1,29	400	1,12
NAP-20-WE(%)	Napoli Faltschachtel S	200 x 120 x 80 mm	weiß	5 Stk./K25	5	6,81	25	5,66	100	4,94
NAP-26-WE(%)	Napoli Faltschachtel M	260 x 170 x 90 mm	weiß	5 Stk./K25	5	9,17	25	7,59	100	6,63
NAP-33-WE(%)	Napoli Faltschachtel L	330 x 230 x 100 mm	weiß	5 Stk./K25	5	10,82	25	8,97	100	7,83

VE= Verpackungseinheit
K = Kartoneinheit

Preise exkl. MwSt. per Stück, sofern nicht anders angegeben
(%)= Solange der Vorrat reicht

Papiertragetasche mit Baumwollkordeln

- gestrichenes Papier 170 - 190 g/m²
- glanzlaminiert

Druck ab 50 Stück

PRÄGEN P1



Druckpreise finden Sie im Kapitel „**DRUCKINFOS**“ S.202



ROM-54-SZ

ROM-36-SZ

ROM-FLB-SZ



ROM-23-SZ

ROM-18-SZ

ROM-11-SZ

**IDEEN GUT
KOMBINIERT...**



Klebepunkt
S.164



ROM-42-SZ

ROM-32-SZ



ROM-25-SZ

Format passend für A4-Unterlagen

Preise in CHF

Artikelnummer article number	Beschreibung description	Innenmaße (B x T x H) dimensions inside (W x D x H)	Farben colours	VE packing unit	Staffel 1		Staffel 2		Staffel 3	
					Menge quantity	Preis price	Menge quantity	Preis price	Menge quantity	Preis price
ROM-11-SZ	Roma Papiertragetasche, glanzlaminiert	110 x 60 x 150 mm	schwarz	25 Stk./K500	25	1,02	500	0,84	2000	0,74
ROM-18-SZ	Roma Papiertragetasche, glanzlaminiert	185 x 105 x 230 mm	schwarz	10 Stk./K100	10	1,28	100	1,07	400	0,95
ROM-23-SZ	Roma Papiertragetasche, glanzlaminiert	235 x 105 x 275 mm	schwarz	10 Stk./K100	10	1,49	100	1,24	400	1,08
ROM-25-SZ	Roma Papiertragetasche, glanzlaminiert	250 x 100 x 350 mm	schwarz	10 Stk./K100	10	1,64	100	1,36	400	1,20
ROM-32-SZ	Roma Papiertragetasche, glanzlaminiert	320 x 100 x 250 mm	schwarz	10 Stk./K100	10	1,71	100	1,42	400	1,23
ROM-36-SZ	Roma Papiertragetasche, glanzlaminiert	360 x 120 x 320 mm	schwarz	10 Stk./K100	10	1,98	100	1,66	400	1,46
ROM-42-SZ	Roma Papiertragetasche, glanzlaminiert	420 x 120 x 360 mm	schwarz	10 Stk./K50	10	2,12	50	1,82	200	1,61
ROM-54-SZ	Roma Papiertragetasche, glanzlaminiert	540 x 130 x 450 mm	schwarz	10 Stk./K50	10	4,25	50	3,66	200	3,27
ROM-FLB-SZ	Roma Flaschentasche glanzlaminiert 1er	100 x 85 x 360 mm	schwarz	20 Stk./K200	20	1,19	200	0,99	800	0,86

VE= Verpackungseinheit
K = Kartoneinheit

Preise exkl. MwSt. per Stück, sofern nicht anders angegeben

**IDEEN GUT
KOMBINIERT...**



Ringelband
S.174



Zielschleife
S.169



ROM-FLB-SZ-F



ROM-11-SZ-F



ROM-18-SZ-F

Roma

**Papiertragetasche mit
Baumwollkordeln**

- gestrichenes Papier
170 - 190 g/m²
- glanzlaminiert

Druck ab 50 Stück



Druckpreise finden Sie im
Kapitel „**DRUCKINFOS**“ S.202



mehr Auswahl
siehe S.136/137

Napoli

**Feinkartonage mit Mag-
netverschluss und Selbst-
klebeecken**

- Vollpappe mit Designpapier
- innen schwarz

Druck ab 50 Stück



Druckpreise finden Sie im
Kapitel „**DRUCKINFOS**“ S.202

Preise in CHF

Artikelnummer article number	Beschreibung description	Innenmaße (B x T x H) dimensions inside (W x D x H)	Farben colours	VE packing unit	Staffel 1		Staffel 2		Staffel 3	
					Menge quantity	Preis price	Menge quantity	Preis price	Menge quantity	Preis price
ROM-11-SZ-F	Roma Papiertraget. + Fenster, glanzl.	110 x 60 x 150 mm	schwarz	25 Stk./K500	25	1,14	500	0,96	2000	0,84
ROM-18-SZ-F	Roma Papiertraget. + Fenster, glanzl.	185 x 105 x 230 mm	schwarz	10 Stk./K100	10	1,55	100	1,29	400	1,13
ROM-FLB-SZ-F	Roma Flaschent. + Fenster glänzend 1er	100 x 85 x 360 mm	schwarz	20 Stk./K200	20	1,34	200	1,13	800	1,00
NAP-20-SZ	Napoli Faltschachtel S	200 x 120 x 80 mm	schwarz	5 Stk./K25	5	6,81	25	5,66	100	4,94
NAP-26-SZ	Napoli Faltschachtel M	260 x 170 x 90 mm	schwarz	5 Stk./K25	5	9,17	25	7,59	100	6,63
NAP-33-SZ	Napoli Faltschachtel L	330 x 230 x 100 mm	schwarz	5 Stk./K25	5	10,82	25	8,97	100	7,83

VE= Verpackungseinheit
K = Kartoneinheit

Preise exkl. MwSt. per Stück, sofern nicht anders angegeben

silber
matt

Roma

Papiertragetasche mit Baumwollkordeln

- gestrichenes Papier 170 - 190 g/m²
- mattlaminiert

mit
Mattlaminiierung

Druck ab 50 Stück

PRÄGEN P1



Druckpreise finden Sie im Kapitel „**DRUCKINFOS**“ S.202



ROM-54-SI



ROM-25-SI

IDEEN GUT KOMBINIERT...

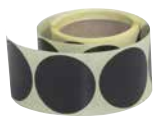

Klebepunkt
S.164



Satinband
S.185



ROM-36-SI



ROM-23-SI



ROM-18-SI

ROM-FLB-SI



Preise in CHF

Artikelnummer article number	Beschreibung description	Innenmaße (B x T x H) dimensions inside (W x D x H)	Farben colours	VE packing unit	Staffel 1		Staffel 2		Staffel 3	
					Menge quantity	Preis price	Menge quantity	Preis price	Menge quantity	Preis price
ROM-18-SI	Roma Papiertragetasche, mattlaminiert	185 x 105 x 230 mm	silber	10 Stk./K100	10	1,53	100	1,27	400	1,11
ROM-23-SI	Roma Papiertragetasche, mattlaminiert	235 x 105 x 275 mm	silber	10 Stk./K100	10	1,59	100	1,33	400	1,16
ROM-25-SI	Roma Papiertragetasche, mattlaminiert	250 x 100 x 350 mm	silber	10 Stk./K100	10	1,80	100	1,49	400	1,30
ROM-36-SI	Roma Papiertragetasche, mattlaminiert	360 x 120 x 320 mm	silber	10 Stk./K100	10	2,36	100	1,94	400	1,69
ROM-54-SI	Roma Papiertragetasche, mattlaminiert	540 x 130 x 450 mm	silber	10 Stk./K50	10	4,74	50	3,92	200	3,43
ROM-FLB-SI	Roma Flaschentasche mattlaminiert 1er	100 x 85 x 360 mm	silber	20 Stk./K200	20	1,28	200	1,06	800	0,93

VE= Verpackungseinheit
K = Kartoneinheit

Preise exkl. MwSt. per Stück, sofern nicht anders angegeben

silber
glanz

Roma

Papiertragetasche mit Baumwollkordeln

- gestrichenes Papier 170 - 190 g/m²
- glanzlaminiert

mit
Glanzlaminiierung



ROM-42-SI

ROM-32-SI

Druck ab 50 Stück

PRÄGEN P1



Druckpreise finden Sie im Kapitel „**DRUCKINFOS**“ S.202

silber
matt

Napoli

Feinkartonage mit Magnetverschluss und Selbstklebecken

- Vollpappe mit Mattlaminiierung
- innen silber

mehr Auswahl
siehe S.136/137



NAP-20-SI

NAP-26-SI

NAP-33-SI

Druck ab 50 Stück

PRÄGEN P1



Druckpreise finden Sie im Kapitel „**DRUCKINFOS**“ S.202

Preise in CHF

Artikelnummer article number	Beschreibung description	Innenmaße (B x T x H) dimensions inside (W x D x H)	Farben colours	VE packing unit	Staffel 1		Staffel 2		Staffel 3	
					Menge quantity	Preis price	Menge quantity	Preis price	Menge quantity	Preis price
ROM-32-SI	Roma Papiertragetasche, glanzlaminiert	320 x 100 x 250 mm	silber	10 Stk./K100	10	1,79	100	1,49	400	1,31
ROM-42-SI	Roma Papiertragetasche, glanzlaminiert	420 x 120 x 360 mm	silber	10 Stk./K50	10	2,40	50	2,00	200	1,76
NAP-20-SI(%)	Napoli Faltschachtel S	200 x 120 x 80 mm	silber	5 Stk./K25	5	6,81	25	5,66	100	4,94
NAP-26-SI(%)	Napoli Faltschachtel M	260 x 170 x 90 mm	silber	5 Stk./K25	5	9,17	25	7,59	100	6,63
NAP-33-SI(%)	Napoli Faltschachtel L	330 x 230 x 100 mm	silber	5 Stk./K25	5	10,82	25	8,97	100	7,83

VE= Verpackungseinheit
K = Kartoneinheit

Preise exkl. MwSt. per Stück, sofern nicht anders angegeben
(%)= Solange der Vorrat reicht

Roma

gold
matt

grün
glanz

schwarz
ungestr.

ROM-FLB-GO

Papiertragetasche mit Baumwollkordeln

- gestrichenes Papier 170 - 190 g/m²
- mattlaminiert

Druck ab 50 Stück

PRÄGEN P1



Druckpreise finden Sie im Kapitel „DRUCKINFOS“ S.202



ROM-36-GO

ROM-23-GO

ROM-18-GO



ROM-23-GR(%)

Roma

Papiertragetasche mit Baumwollkordeln

- Kraftpapier 160 - 200 g/m², innen natur

PRÄGEN P1

Druckpreise finden Sie im Kapitel „DRUCKINFOS“ S.202

NEU



ROM-36-KS

ROM-23-KS

ROM-18-KS

Preise in CHF

Artikelnummer article number	Beschreibung description	Innenmaße (B x T x H) dimensions inside (W x D x H)	Farben colours	VE packing unit	Staffel 1		Staffel 2		Staffel 3	
					Menge quantity	Preis price	Menge quantity	Preis price	Menge quantity	Preis price
ROM-18-GO	Roma Papiertragetasche, mattlaminiert	185 x 105 x 230 mm	gold	10 Stk./K100	10	1,53	100	1,27	400	1,11
ROM-23-GO	Roma Papiertragetasche, mattlaminiert	235 x 105 x 275 mm	gold	10 Stk./K100	10	1,59	100	1,33	400	1,16
ROM-36-GO	Roma Papiertragetasche, mattlaminiert	360 x 120 x 320 mm	gold	10 Stk./K100	10	2,36	100	1,94	400	1,69
ROM-FLB-GO	Roma Flaschentasche mattlaminiert 1er	100 x 85 x 360 mm	gold	20 Stk./K200	20	1,28	200	1,06	800	0,93
ROM-23-GR(%)	Roma Papiertragetasche, glanzlaminiert	235 x 105 x 275 mm	grün	10 Stk./K100	10	1,20	100	1,04	400	0,92
ROM-18-KS	Roma Papiertragetasche, Kraftpapier natur	185 x 105 x 230 mm	schwarz	10 Stk./K100	10	1,28	100	1,07	400	0,95
ROM-23-KS	Roma Papiertragetasche, Kraftpapier natur	235 x 105 x 275 mm	schwarz	10 Stk./K100	10	1,49	100	1,24	400	1,08
ROM-36-KS	Roma Papiertragetasche, Kraftpapier natur	360 x 120 x 320 mm	schwarz	10 Stk./K100	10	1,98	100	1,66	400	1,46
ROM-FLB-KS	Roma Flaschentasche Kraftpapier 1er	100 x 85 x 360 mm	schwarz	20 Stk./K200	20	1,19	200	0,99	800	0,86

VE= Verpackungseinheit
K = Kartoneinheit

Preise exkl. MwSt. per Stück, sofern nicht anders angegeben
(%)= Solange der Vorrat reicht

grün
mattblau
glanz

Roma

Taschen & Beutel



ROM-32-BL

ROM-23-BL

ROM-18-BL

ROM-FLB-BL

Papiertragetasche mit Baumwollkordeln

- gestrichenes Papier 170 - 190 g/m²
- glanzlaminiert

Druck ab 50 Stück

PRÄGEN P1



Druckpreise finden Sie im Kapitel „**DRUCKINFOS**“ S.202



ROM-36-DG

ROM-32-DG

ROM-25-DG

ROM-FLB-DG

ROM-23-DG

ROM-18-DG

Roma

Papiertragetasche mit Baumwollkordeln

- Kraftpapier 160 - 200 g/m², innen natur
- FSC-Papier

Druck ab 50 Stück

PRÄGEN P1



Druckpreise finden Sie im Kapitel „**DRUCKINFOS**“ S.202

Preise in CHF

Artikelnummer article number	Beschreibung description	Innenmaße (B x T x H) dimensions inside (W x D x H)	Farben colours	VE packing unit	Staffel 1		Staffel 2		Staffel 3	
					Menge quantity	Preis price	Menge quantity	Preis price	Menge quantity	Preis price
ROM-18-BL	Roma Papiertragetasche, glanzlaminiert	185 x 105 x 230 mm	blau	10 Stk./K100	10	1,28	100	1,07	400	0,95
ROM-23-BL	Roma Papiertragetasche, glanzlaminiert	235 x 105 x 275 mm	blau	10 Stk./K100	10	1,49	100	1,24	400	1,08
ROM-32-BL	Roma Papiertragetasche, glanzlaminiert	320 x 100 x 250 mm	blau	10 Stk./K100	10	1,71	100	1,42	400	1,23
ROM-FLB-BL	Roma Flaschentasche glanzlaminiert 1er	100 x 85 x 360 mm	blau	20 Stk./K200	20	1,19	200	0,99	800	0,86
ROM-18-DG	Roma Papiertragetasche, Kraftpapier natur	185 x 105 x 230 mm	dunkelgrün	10 Stk./K100	10	1,28	100	1,07	400	0,95
ROM-23-DG	Roma Papiertragetasche, Kraftpapier natur	235 x 105 x 275 mm	dunkelgrün	10 Stk./K100	10	1,49	100	1,24	400	1,08
ROM-25-DG	Roma Papiertragetasche, Kraftpapier natur	250 x 100 x 350 mm	dunkelgrün	10 Stk./K100	10	1,64	100	1,36	400	1,20
ROM-32-DG	Roma Papiertragetasche, Kraftpapier natur	320 x 100 x 250 mm	dunkelgrün	10 Stk./K100	10	1,71	100	1,42	400	1,23
ROM-36-DG	Roma Papiertragetasche, Kraftpapier natur	360 x 120 x 320 mm	dunkelgrün	10 Stk./K100	10	1,98	100	1,66	400	1,46
ROM-FLB-DG	Roma Flaschentasche Kraftpapier 1er	100 x 85 x 360 mm	dunkelgrün	20 Stk./K200	20	1,19	200	0,99	800	0,86

VE= Verpackungseinheit
K = Kartoneinheit

Preise exkl. MwSt. per Stück, sofern nicht anders angegeben

Papiertragetasche mit beigelegten Baumwollkordeln

- Kraftpapier weiß
160 - 200 g/m²
- FSC-Papier



ROM-40-KW

ROM-30-KW

Druck ab 50 Stück



Druckpreise finden Sie im Kapitel „**DRUCKINFOS**“ S.202



Preise für **bedruckte Taschen** finden Sie auf S.18



ROM-26-KW

ROM-16-KW

ROM-FLB-KW



Hinweis: Taschen werden mit beigelegten Kordeln geliefert. Gegen einen Aufpreis von **€ 0,25/Tasche** werden die Kordeln eingeknüpft.

Preise in CHF

Artikelnummer article number	Beschreibung description	Innenmaße (B x T x H) dimensions inside (W x D x H)	Farben colours	VE packing unit	Staffel 1		Staffel 2		Staffel 3	
					Menge quantity	Preis price	Menge quantity	Preis price	Menge quantity	Preis price
ROM-16-KW	Roma Papiertragetasche	160 x 80 x 250 mm	weiß	250 Stk.	250	1,08	1000	0,99	2500	0,88
ROM-26-KW	Roma Papiertragetasche	260 x 90 x 350 mm	weiß	100 Stk.	100	1,31	400	1,19	1000	1,08
ROM-30-KW	Roma Papiertragetasche	300 x 100 x 420 mm	weiß	100 Stk.	100	1,76	400	1,60	1000	1,44
ROM-40-KW	Roma Papiertragetasche	400 x 100 x 350 mm	weiß	100 Stk.	100	1,83	400	1,66	1000	1,50
ROM-FLB-KW	Roma Flaschentasche Kraftpapier 1er	100 x 85 x 360 mm	weiß	200 Stk.	200	1,25	800	1,13	2000	1,03

VE= Verpackungseinheit
K = Kartoneinheit

Preise exkl. MwSt. per Stück, sofern nicht anders angegeben



Jetflex Roma

Papiertragetasche mit beigelegten Baumwollkordeln

- Kraftpapier weiß
160 - 200 g/m²
- FSC-Papier



Mehr Informationen finden Sie im Kapitel „**DRUCKINFOS**“



Hinweis: Taschen werden mit beigelegten Kordeln geliefert. Gegen einen Aufpreis von € 0,25/Tasche werden die Kordeln eingeknüpft.

Preise in CHF

Artikelnummer article number	Innenmaße (B x T x H) dimensions inside (W x D x H)	Farben colours	VE packing unit	Staffel 1		Staffel 2		Staffel 3		Staffel 4		Einrichtkosten setup costs
				Menge quantity	Preis price	Menge quantity	Preis price	Menge quantity	Preis price	Menge quantity	Preis price	
JF-ROM-26-KW	260 x 90 x 350 mm	weiß	100	50	1,60	100	1,43	250	1,36	500	1,29	70
JF-ROM-30-KW	300 x 100 x 420 mm	weiß	100	50	2,03	100	1,82	250	1,74	500	1,65	70
JF-ROM-40-KW	400 x 100 x 350 mm	weiß	100	50	2,10	100	1,89	250	1,80	500	1,70	85
JF-ROM-FLB-KW	100 x 85 x 360 mm	weiß	200	50	1,54	100	1,38	250	1,31	500	1,29	65

VE= Verpackungseinheit
K = Kartoneinheit

Preise exkl. MwSt. per Stück, sofern nicht anders angegeben

Papiertragetasche mit beigelegten Baumwollkordeln

- Kraftpapier natur
160 - 200 g/m²
- FSC-Papier

Druck ab 50 Stück



Preise für **bedruckte Taschen** finden Sie auf S.17



ROM-40-NA

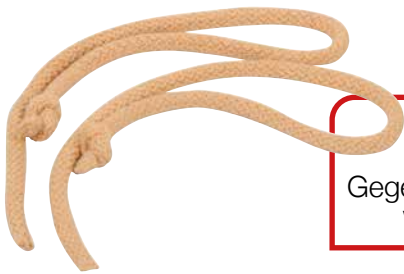

Hinweis: Taschen werden mit beigelegten Kordeln geliefert. Gegen einen Aufpreis von **€ 0,25/Tasche** werden die Kordeln eingeknüpft.



ROM-16-NA

ROM-26-NA

ROM-30-NA

ROM-FLB-NA

Preise in CHF

Artikelnummer article number	Beschreibung description	Innenmaße (B x T x H) dimensions inside (W x D x H)	Farben colours	VE packing unit	Staffel 1		Staffel 2		Staffel 3	
					Menge quantity	Preis price	Menge quantity	Preis price	Menge quantity	Preis price
ROM-16-NA	Roma Papiertragetasche	160 x 80 x 250 mm	natur	250 Stk.	250	1,08	1000	0,99	2500	0,88
ROM-26-NA	Roma Papiertragetasche	260 x 90 x 350 mm	natur	100 Stk.	100	1,31	400	1,19	1000	1,08
ROM-30-NA	Roma Papiertragetasche	300 x 100 x 420 mm	natur	100 Stk.	100	1,76	400	1,60	1000	1,44
ROM-40-NA	Roma Papiertragetasche	400 x 100 x 350 mm	natur	100 Stk.	100	1,83	400	1,66	1000	1,50
ROM-FLB-NA	Roma Flaschentasche Kraftpapier 1er	100 x 85 x 360 mm	natur	200 Stk.	200	1,25	800	1,13	2000	1,03

VE= Verpackungseinheit
K = Kartoneinheit

Preise exkl. MwSt. per Stück, sofern nicht anders angegeben



Papiertragetasche mit beigelegten Baumwollkordeln

- Kraftpapier natur
160 - 200 g/m²
- FSC-Papier



Mehr Informationen finden Sie im Kapitel „**DRUCKINFOS**“



Hinweis: Taschen werden mit beigelegten Kordeln geliefert. Gegen einen Aufpreis von **€ 0,25/Tasche** werden die Kordeln eingeknüpft.



Preise in CHF

Artikelnummer article number	Innenmaße (B x T x H) dimensions inside (W x D x H)	Farben colours	VE packing unit	Staffel 1		Staffel 2		Staffel 3		Staffel 4		Einmalig pro Motiv Einrichtkosten setup costs
				Menge quantity	Preis price	Menge quantity	Preis price	Menge quantity	Preis price	Menge quantity	Preis price	
JF-ROM-16-NA	160 x 80 x 250 mm	natur	250	50	1,39	100	1,24	250	1,18	500	1,15	65
JF-ROM-26-NA	260 x 90 x 350 mm	natur	100	50	1,60	100	1,43	250	1,36	500	1,29	70
JF-ROM-30-NA	300 x 100 x 420 mm	natur	100	50	2,03	100	1,82	250	1,74	500	1,65	70
JF-ROM-40-NA	400 x 100 x 350 mm	natur	100	50	2,10	100	1,89	250	1,80	500	1,70	85
JF-ROM-FLB-NA	100 x 85 x 360 mm	natur	200	50	1,54	100	1,38	250	1,31	500	1,29	65

VE= Verpackungseinheit
K = Kartoneinheit

Preise exkl. MwSt. per Stück, sofern nicht anders angegeben

Papiertragetasche mit Baumwollkordeln

- Kraftpapier natur
160 - 200 g/m²

Druck ab 50 Stück



Druckpreise finden Sie im Kapitel „**DRUCKINFOS**“



Druckpreise finden Sie im Kapitel „**DRUCKINFOS**“ S.202



ROM-23-NA



ROM-18-NA



ROM-36-NA



ROM-32-NA

Preise in CHF

Artikelnummer article number	Beschreibung description	Innenmaße (B x T x H) dimensions inside (W x D x H)	Farben colours	VE packing unit	Staffel 1		Staffel 2		Staffel 3	
					Menge quantity	Preis price	Menge quantity	Preis price	Menge quantity	Preis price
ROM-18-NA	Roma Papiertragetasche, Kraftpapier natur	185 x 105 x 230 mm	natur	10 Stk./K100	10	0,96	100	0,80	400	0,69
ROM-23-NA	Roma Papiertragetasche, Kraftpapier natur	235 x 105 x 275 mm	natur	10 Stk./K100	10	1,25	100	1,03	400	0,89
ROM-32-NA	Roma Papiertragetasche, Kraftpapier natur	320 x 100 x 250 mm	natur	10 Stk./K100	10	1,58	100	1,30	400	1,12
ROM-36-NA	Roma Papiertragetasche, Kraftpapier natur	360 x 120 x 320 mm	natur	10 Stk./K100	10	1,71	100	1,43	400	1,27

VE= Verpackungseinheit
K = Kartoneinheit

Preise exkl. MwSt. per Stück, sofern nicht anders angegeben

NEU

Leinenstruktur

Taschen & Beutel

Papiertragetasche mit Baumwollkordeln

- Designpapier mit Leinenstrukturprägung 190 g/m²

Druck ab 50 Stück



Druckpreise finden Sie im Kapitel „DRUCKINFOS“ S.202



TT-60542



TT-60543



TT-60544



TT-60545

Preise in CHF

Artikelnummer article number	Beschreibung description	Innenmaße (B x T x H) dimensions inside (W x D x H)	Farben colours	VE packing unit	Staffel 1		Staffel 2		Staffel 3	
					Menge quantity	Preis price	Menge quantity	Preis price	Menge quantity	Preis price
TT-60542	Leinenstruktur Tragetasche BB	170 x 85 x 210 mm	schwarz	20 Stk./K200	20	1,44	200	1,30	800	1,13
TT-60543	Leinenstruktur Tragetasche BB	170 x 85 x 210 mm	dunkelblau	20 Stk./K200	20	1,44	200	1,30	800	1,13
TT-60544	Leinenstruktur Tragetasche BB	170 x 85 x 210 mm	bordeaux	20 Stk./K200	20	1,44	200	1,30	800	1,13
TT-60545	Leinenstruktur Tragetasche BB	170 x 85 x 210 mm	rot	20 Stk./K200	20	1,44	200	1,30	800	1,13

VE= Verpackungseinheit
K = Kartoneinheit

Preise exkl. MwSt. per Stück, sofern nicht anders angegeben

Tragetasche mit Baumwollkordeln und Sichtfenster

- offene Wellpappe
- innen färbig (außer natur)

Druck ab 50 Stück

PRÄGEN P2



Druckpreise finden Sie im Kapitel „**DRUCKINFOS**“ S.202



TT-60506

TT60507

Farbauswahl:

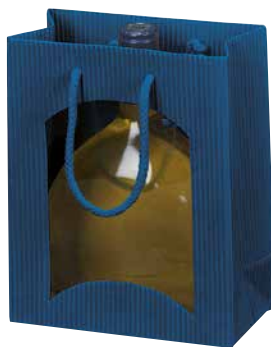

***02**
dunkelblau



***04**
dunkelrot



***05**
dunkelgrün



***08**
rot



***10**
schokobraun



***12**
schwarz



***16**
creme



***18**
hellgrün

Preise in CHF

Artikelnummer article number	Beschreibung description	Innenmaße (B x T x H) dimensions inside (W x D x H)	Farben colours	VE packing unit	Staffel 1		Staffel 2		Staffel 3	
					Menge quantity	Preis price	Menge quantity	Preis price	Menge quantity	Preis price
TT-60506	Welle Tragetasche ohne Fenster BB	170 x 85 x 200 mm	natur	20 Stk./K120	20	1,76	120	1,59	480	1,38
TT-60507	Welle Tragetasche mit Fenster BB	170 x 85 x 200 mm	natur	20 Stk./K120	20	2,01	120	1,82	480	1,58
TT-605*	Welle Tragetasche mit Fenster BB	170 x 85 x 200 mm	Farbauswahl	20 Stk./K120	20	2,52	120	2,27	480	1,98

VE= Verpackungseinheit

Preise exkl. MwSt. per Stück sofern nicht anders angegeben
*= Platzhalter für Farbkurzbezeichnung

Roma

Papiertragetasche mit Baumwollkordeln und Sichtfenster

- gestrichenes Papier
170 - 190 g/m²
- glanzlaminiert



ROM-18-RO-F

ROM-11-RO-F



ROM-18-WE-F

ROM-11-WE-F



ROM-18-SZ-F

ROM-11-SZ-F



ROM-16-NA-F

ROM-24-NA-F

Druck ab 50 Stück

PRÄGEN P2

Druckpreise finden Sie im Kapitel „**DRUCKINFOS**“

Roma

Papiertragetasche mit Baumwollkordeln und Sichtfenster

- Kraftpapier natur
160 - 200 g/m²

Druck ab 50 Stück

PRÄGEN P2

Druckpreise finden Sie im Kapitel „**DRUCKINFOS**“**Preise in CHF**

Artikelnummer article number	Beschreibung description	Innenmaße (B x T x H) dimensions inside (W x D x H)	Farben colours	VE packing unit	Staffel 1		Staffel 2		Staffel 3	
					Menge quantity	Preis price	Menge quantity	Preis price	Menge quantity	Preis price
ROM-11-RO-F	Roma Papiertraget. + Fenster, glanzl.	110 x 60 x 150 mm	rot	25 Stk./K500	25	1,14	500	0,96	2000	0,84
ROM-18-RO-F	Roma Papiertraget. + Fenster, glanzl.	185 x 105 x 230 mm	rot	10 Stk./K100	10	1,55	100	1,29	400	1,13
ROM-11-WE-F	Roma Papiertraget. + Fenster, glanzl.	110 x 60 x 150 mm	weiß	25 Stk./K500	25	0,99	500	0,84	2000	0,74
ROM-18-WE-F	Roma Papiertraget. + Fenster, glanzl.	185 x 105 x 230 mm	weiß	10 Stk./K250	10	1,40	100	1,16	400	1,01
ROM-11-SZ-F	Roma Papiertraget. + Fenster, glanzl.	110 x 60 x 150 mm	schwarz	25 Stk./K500	25	1,14	500	0,96	2000	0,84
ROM-18-SZ-F	Roma Papiertraget. + Fenster, glanzl.	185 x 105 x 230 mm	schwarz	10 Stk./K100	10	1,55	100	1,29	400	1,13
ROM-16-NA-F	Roma Papiertragetasche mit Fenster	160 x 80 x 140 mm	natur	12 Stk./K240	12	1,22	240	1,00	960	0,88
ROM-24-NA-F	Roma Papiertragetasche mit Fenster	240 x 140 x 195 mm	natur	10 Stk./K120	10	1,52	120	1,27	480	1,11

VE= Verpackungseinheit
K = Kartoneinheit

Preise exkl. MwSt. per Stück, sofern nicht anders angegeben

Roma
Unsere Klassiker

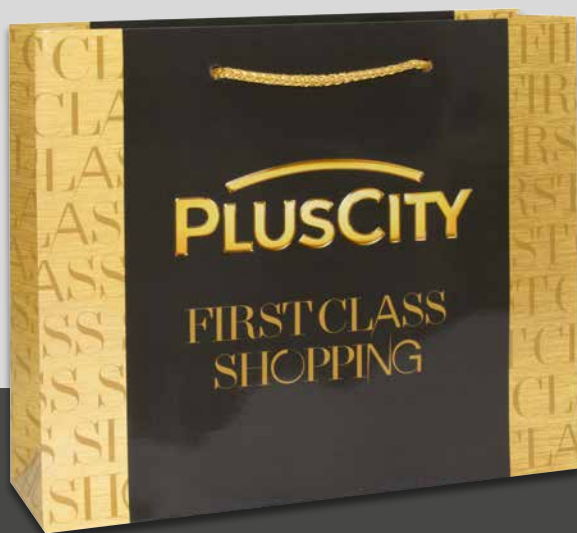



Roma

Ausführung: handgefertigte Papiertragetasche im Wunschformat im Offsetdruck (Innendruck möglich), Kartonverstärkung im Randschlag und Boden, verschiedene Papierqualitäten ab 170 gr/m², zusätzliche Veredelung optional

Construction: handmade paper bag with offset print (inside print possible), carton reinforcement at the turn top and bottom, different paper qualities 170 gsm or more, additional finishing optional

Griffe: alle Griffvarianten möglich

Handles: all sorts of handles are possible

Extras: Glanz- und Mattlaminierung, Heißfolienprägung, UV-Lack, Reliefprägung usw.

Extras: shiny and matt lamination, hot foil stamping, uv varnish, relief embossing etc.

Mindestmenge: ab 500 Stück

Minimum quantity: 500 pcs or more

Lieferzeit: ca. 4 - 8 Wochen, Asienproduktion 13 - 16 Wochen, kürzere Lieferzeit auf Anfrage

Delivery time: approx. 4 - 8 weeks, Asian production 13 - 16 weeks, on demand shorter delivery times

Viele verschiedene Formen und Formate möglich:

Many different shapes and sizes possible:



Filztasche mit Druckknopf

- PE-Filz 220 g/m²
- inkl. Bodeneinlage

Druck ab 50 Stück



Druckpreise finden Sie im Kapitel „**DRUCKINFOS**“ S.201



MAL-45-GU

MAL-45-SZ

MAL-45-RO



MAL-27-GU

MAL-27-SZ

MAL-27-BX

Preise in CHF

Artikelnummer article number	Beschreibung description	Innenmaße (B x T x H) dimensions inside (W x D x H)	Farben colours	VE packing unit	Staffel 1		Staffel 2		Staffel 3	
					Menge quantity	Preis price	Menge quantity	Preis price	Menge quantity	Preis price
MAL-27-BX	Malmö Filztasche, 220 gr. Filz	270 x 100 x 200 mm	bordeaux	10 Stk./K100	10	4,82	100	4,26	400	3,71
MAL-27-GU	Malmö Filztasche, 220 gr. Filz	270 x 100 x 200 mm	grau	10 Stk./K100	10	4,56	100	4,03	400	3,52
MAL-27-SZ	Malmö Filztasche, 220 gr. Filz	270 x 100 x 200 mm	schwarz	10 Stk./K100	10	4,56	100	4,03	400	3,52
MAL-45-BX	Malmö Filztasche, 220 gr. Filz	450 x 150 x 330 mm	bordeaux	10 Stk./K50	10	8,39	50	7,42	200	6,47
MAL-45-GU	Malmö Filztasche, 220 gr. Filz	450 x 150 x 330 mm	grau	10 Stk./K50	10	7,46	50	6,59	200	5,75
MAL-45-SZ	Malmö Filztasche, 220 gr. Filz	450 x 150 x 330 mm	schwarz	10 Stk./K50	10	7,46	50	6,59	200	5,75

VE= Verpackungseinheit
K = Kartoneinheit

Preise exkl. MwSt. per Stück, sofern nicht anders angegeben

NEU

Mars

Taschen & Beutel

Non Woven Tragetasche mit Henkeln

- PP non woven Vlies
- heißversiegelte Nähte

Druck ab 100 Stück

PRÄGEN P1

SIEB DRUCK S1



Druckpreise finden Sie im Kapitel „**DRUCKINFOS**“ S.201/202



MA-25-SZ



MA-25-WE



MA-38-SZ



MA-38-WE



MA-45-SZ



MA-45-WE



MA-40-SZ - schwarz
MA-40-WE - weiß

Preise in CHF

Artikelnummer article number	Beschreibung description	Innenmaße (B x T x H) dimensions inside (W x D x H)	Farben colours	VE packing unit	Staffel 1		Staffel 2		Staffel 3	
					Menge quantity	Preis price	Menge quantity	Preis price	Menge quantity	Preis price
MA-25-SZ	Mars Non Woven Tragetasche mit Falte	250 x 100 x 300 mm	schwarz	200 Stk.	200	1,52	800	1,32	2000	1,15
MA-25-WE	Mars Non Woven Tragetasche mit Falte	250 x 100 x 300 mm	weiß	200 Stk.	200	1,52	800	1,32	2000	1,15
MA-38-SZ	Mars Non Woven Tragetasche	380 x 420 mm	schwarz	200 Stk.	200	1,25	800	1,07	2000	0,95
MA-38-WE	Mars Non Woven Tragetasche	380 x 420 mm	weiß	200 Stk.	200	1,25	800	1,07	2000	0,95
MA-40-SZ	Mars Non Woven Tragetasche mit Falte	400 x 120 x 350 mm	schwarz	200 Stk.	200	1,89	800	1,63	2000	1,43
MA-40-WE	Mars Non Woven Tragetasche mit Falte	400 x 120 x 350 mm	weiß	200 Stk.	200	1,89	800	1,63	2000	1,43
MA-45-SZ	Mars Non Woven Tragetasche mit Falte	450 x 200 x 400 mm	schwarz	100 Stk.	100	2,82	400	2,45	1000	2,15
MA-45-WE	Mars Non Woven Tragetasche mit Falte	450 x 200 x 400 mm	weiß	100 Stk.	100	2,82	400	2,45	1000	2,15

VE= Verpackungseinheit
K = Kartoneinheit

Preise exkl. MwSt. per Stück, sofern nicht anders angegeben

Mars Individuell



Mars

Ausführung: aus PP Non Woven Material (Vliesmaterial) mit oder ohne Laminierung matt oder glänzend, entweder als genähte Variante oder als maschinell gefertigte Variante mit ultraschallversiegelten Nähten

Construction: PP non woven material with or without lamination matt or glossy, either sewn or machine made with ultra sonic seal seams

Griffe: Non Woven Henkel, gewebte Nylonhenkel, längenverstellbarer Schultergurt

Handles: non woven handles, woven nylon handles, adjustable shoulder strap

Druck: Siebdruck, Tiefdruck bis 6 Farben, Flexodruck bis 4 Farben, Offsetdruck (Euroskala) - Auswahl ist abhängig von der Taschenausführung

Print: screen print, gravure print up to 6 colours, flexo print up to 4 colours, offset print (CMYK) - the print option depends on the construction of the bag

Mindestmenge: ab 500 Stk., abhängig von Taschenausführung
Minimum quantity: 500 pcs or more, depends on the type of bag

Lieferzeit: Europaproduktion: ca. 4 - 6 Wochen, Asienproduktion: ca. 13 - 16 Wochen

Delivery time: European production: approx. 4 - 6 weeks, Asian production: approx. 13 - 16 weeks



Jupiter

RPET aus recycelten
PET-Flaschen



Venus

Ausführung: genähte Tragetasche im Wunschformat aus gewebtem PP-Material inkl. Laminierung, im Tiefdruck, individuell gestaltbar

Construction: sewed carrier bag made of PP woven material incl. lamination, with gravure print, customizable

Griffe: PP-Henkel, Nylonhenkel, PP-Kordel, PVC-Schlauch

Handles: PP handles, nylon handles, PP cords, PVC tubes

Mindestmenge: ab 1.000 Stück

Minimum quantity: 1.000 pc or more

Lieferzeit: ca. 13 - 16 Wochen, kürzere Lieferzeit auf Anfrage, Standardformate 4 - 6 Wochen

Delivery time: approx. 13 - 16 weeks, on demand shorter delivery times, standard sizes 4 - 6 weeks

Jupiter

Ausführung: genähte Tragetasche im Wunschformat aus RPET-Material, das aus recycelten PET-Flaschen hergestellt wird, ohne Laminierung im Siebdruck, mit Laminierung im Tiefdruck, individuell gestaltbar

Construction: sewed carrier bag made of RPET-material, made from recycled PET-bottles, without lamination - screen print, with lamination - gravure print, customizable

Griffe: RPET-Vlieshenkel, gewebte Nylonhenkel

Handles: RPET handles, woven nylon handles

Mindestmenge: ab 1.000 Stück

Minimum quantity: 1.000 pcs or more

Lieferzeit: ca. 13 - 16 Wochen

Delivery time: approx. 13 - 16 weeks

Täschchen

Papiertragetasche mit gedrehten Papierkordeln und Sichtfenster

- Kraftpapier natur
120 - 160 g/m²

Druck ab 50 Stück

PRÄGEN P2



Druckpreise finden Sie im Kapitel „DRUCKINFOS“ S.202



TT-M-BX



TT-S-BX



TT-XS-BX



TT-M-DG



TT-S-DG



TT-XS-DG



TT-M-NA



TT-S-NA



TT-XS-NA

Preise in CHF

Artikelnummer article number	Beschreibung description	Innenmaße (B x T x H) dimensions inside (W x D x H)	Farben colours	VE packing unit	Staffel 1		Staffel 2		Staffel 3	
					Menge quantity	Preis price	Menge quantity	Preis price	Menge quantity	Preis price
TT-XS-BX	Tragetasche mit Fenster mini	110 x 60 x 150 mm	bordeaux	12 Stk./K240	12	1,13	240	0,94	960	0,82
TT-XS-DG	Tragetasche mit Fenster mini	110 x 60 x 150 mm	dunkelgrün	12 Stk./K240	12	1,13	240	0,94	960	0,82
TT-XS-NA	Tragetasche mit Fenster mini	110 x 60 x 150 mm	natur	12 Stk./K240	12	0,87	240	0,72	960	0,62
TT-S-BX	Tragetasche mit Fenster klein	185 x 95 x 195 mm	bordeaux	12 Stk./K240	12	1,23	240	1,02	960	0,89
TT-S-DG	Tragetasche mit Fenster klein	185 x 95 x 195 mm	dunkelgrün	12 Stk./K240	12	1,23	240	1,02	960	0,89
TT-S-NA	Tragetasche mit Fenster klein	185 x 95 x 195 mm	natur	12 Stk./K240	12	0,95	240	0,79	960	0,69
TT-M-BX	Tragetasche mit Fenster mittel	225 x 115 x 285 mm	bordeaux	12 Stk./K240	12	1,71	240	1,42	960	1,23
TT-M-DG	Tragetasche mit Fenster mittel	225 x 115 x 285 mm	dunkelgrün	12 Stk./K240	12	1,71	240	1,42	960	1,23
TT-M-NA	Tragetasche mit Fenster mittel	225 x 115 x 285 mm	natur	12 Stk./K240	12	1,25	240	1,06	960	0,93

VE= Verpackungseinheit
K = Kartoneinheit

Preise exkl. MwSt. per Stück, sofern nicht anders angegeben

Täschchen

Papiertragetasche mit gedrehten Papierkordeln und Sichtfenster

- Kraftpapier natur
120 - 160 g/m²



TT-M-SZ

TT-S-SZ

TT-XS-SZ

Druck ab 50 Stück

Druckpreise finden Sie im Kapitel „**DRUCKINFOS**“ S.202

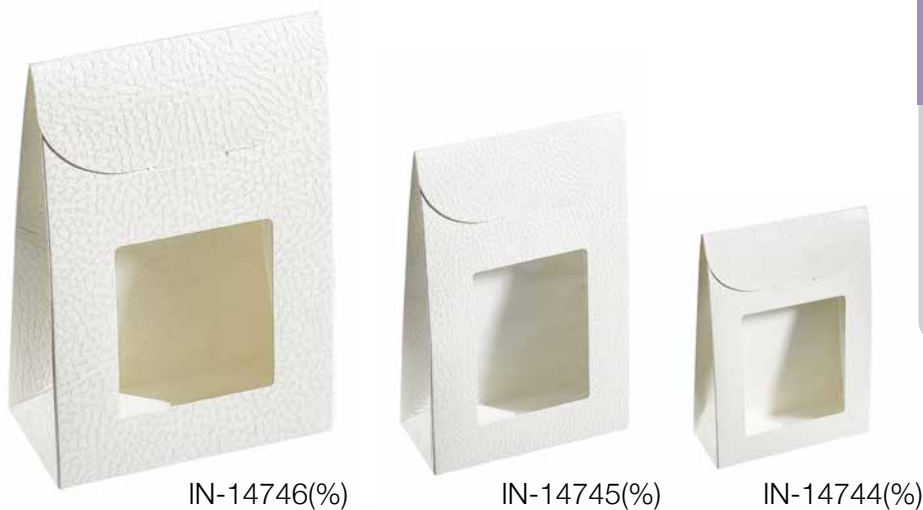

IN-14746(%)

IN-14745(%)

IN-14744(%)

Inca

Kartontasche mit Sichtfenster

- Karton mit Strukturprägung in Lederoptik

Preise in CHF

Artikelnummer article number	Beschreibung description	Innenmaße (B x T x H) dimensions inside (W x D x H)	Farben colours	VE packing unit	Staffel 1		Staffel 2		Staffel 3	
					Menge quantity	Preis price	Menge quantity	Preis price	Menge quantity	Preis price
TT-XS-SZ	Tragetasche mit Fenster mini	110 x 60 x 150 mm	schwarz	12 Stk./K240	12	1,13	240	0,94	960	0,82
TT-S-SZ	Tragetasche mit Fenster klein	185 x 95 x 195 mm	schwarz	12 Stk./K240	12	1,23	240	1,02	960	0,89
TT-M-SZ	Tragetasche mit Fenster mittel	225 x 115 x 285 mm	schwarz	12 Stk./K240	12	1,71	240	1,42	960	1,23
IN-14744(%)	Inca Tasche mit Fenster	90 x 45 x 130 mm	weiß	10 Stk.	10	0,86				
IN-14745(%)	Inca Tasche mit Fenster	115 x 55 x 180 mm	weiß	10 Stk.	10	0,98				
IN-14746(%)	Inca Tasche mit Fenster	170 x 70 x 235 mm	weiß	10 Stk.	10	1,53				

VE= Verpackungseinheit
K = Kartoneinheit

Preise exkl. MwSt. per Stück, sofern nicht anders angegeben
(%)= Solange der Vorrat reicht

B-Bag

Papiertragetasche mit gedrehten Papierkordeln

- mit Bodenfalte/ohne Seitenfalte
- Kraftpapier weiß bzw. Recyclingpapier natur, 70 - 90 g/m²



Preise für **bedruckte Taschen** finden Sie auf S.31



BB-36-NA

BB-46-NA

BB-30-NA



BB-50-WE

BB-36-WE

BB-30-WE

BB-46-WE



BB-30-SZ

BB-36-SZ

BB-46-SZ

Preise in CHF

Artikelnummer article number	Beschreibung description	Innenmaße (B x T x H) dimensions inside (W x D x H)	Farben colours	VE packing unit	Staffel 1		Staffel 2		Staffel 3	
					Menge quantity	Preis price	Menge quantity	Preis price	Menge quantity	Preis price
BB-30-NA	B-Bag Papiertragetasche mit Bodenfalte	300 x 100 x 250 mm	natur	300 Stk.	300	0,42	1200	0,39	3000	0,34
BB-30-SZ	B-Bag Papiertragetasche mit Bodenfalte	300 x 100 x 250 mm	schwarz	300 Stk.	300	0,50	1200	0,46	3000	0,41
BB-30-WE	B-Bag Papiertragetasche mit Bodenfalte	300 x 100 x 250 mm	weiß	300 Stk.	300	0,42	1200	0,39	3000	0,34
BB-36-NA	B-Bag Papiertragetasche mit Bodenfalte	360 x 100 x 270 mm	natur	250 Stk.	250	0,48	1000	0,44	2500	0,39
BB-36-SZ	B-Bag Papiertragetasche mit Bodenfalte	360 x 100 x 270 mm	schwarz	250 Stk.	250	0,56	1000	0,51	2500	0,46
BB-36-WE	B-Bag Papiertragetasche mit Bodenfalte	360 x 100 x 270 mm	weiß	250 Stk.	250	0,50	1000	0,44	3000	0,39
BB-46-NA	B-Bag Papiertragetasche mit Bodenfalte	460 x 150 x 310 mm	natur	300 Stk.	300	0,68	1200	0,61	3000	0,54
BB-46-SZ	B-Bag Papiertragetasche mit Bodenfalte	460 x 150 x 310 mm	schwarz	300 Stk.	300	0,93	1200	0,86	3000	0,76
BB-46-WE	B-Bag Papiertragetasche mit Bodenfalte	460 x 150 x 310 mm	weiß	300 Stk.	300	0,68	1200	0,61	3000	0,54
BB-50-WE	B-Bag Papiertragetasche mit Bodenfalte	500 x 150 x 410 mm	weiß	250 Stk.	250	0,80	1000	0,73	2500	0,63

VE= Verpackungseinheit
K = Kartoneinheit

Preise exkl. MwSt. per Stück, sofern nicht anders angegeben



Jetflex B-Bag



Papiertragetasche mit gedrehten Papierkordeln

- mit Bodenfalte/ohne Seitenfalte
- Kraftpapier weiß bzw. Recyclingpapier natur, 70 - 90 g/m²



Mehr Informationen finden Sie im Kapitel „**DRUCKINFOS**“ S.200



Preise in CHF

Stückpreis inkl. 1-seitigem / 1-4 färbigem Druck				Staffel 1		Staffel 2		Staffel 3		Staffel 4		Einmalig pro Motiv
Artikelnummer article number	Innenmaße (B x T x H) dimensions inside (W x D x H)	Farben colours	VE packing unit	Menge quantity	Preis price	Menge quantity	Preis price	Menge quantity	Preis price	Menge quantity	Preis price	Einrichtkosten setup costs
JF-BB-30-NA	300 x 100 x 250 mm	natur	300	300	0,79	600	0,69	1200	0,64	1800	0,61	70
JF-BB-30-WE	300 x 100 x 250 mm	weiß	300	300	0,79	600	0,69	1200	0,64	1800	0,61	70
JF-BB-36-NA	360 x 100 x 270 mm	natur	250	250	0,84	500	0,74	1000	0,69	1500	0,66	85
JF-BB-36-WE	360 x 100 x 270 mm	weiß	250	250	0,86	500	0,75	1000	0,69	1500	0,66	85
JF-BB-46-NA	460 x 150 x 310 mm	natur	300	300	1,04	600	0,92	1200	0,85	1800	0,83	85
JF-BB-46-WE	460 x 150 x 310 mm	weiß	300	300	1,04	600	0,92	1200	0,85	1800	0,83	85
JF-BB-50-WE	500 x 150 x 410 mm	weiß	250	250	1,16	500	1,03	1000	0,95	1500	0,93	85

VE= Verpackungseinheit
K = Kartoneinheit

Preise exkl. MwSt. per Stück, sofern nicht anders angegeben

B-Bag individuell



Milano individuell



B-Bag

Ausführung: maschinell gefertigte Papiertragetasche im Flexodruck mit schmalem Randumschlag und Bodenfalte, spezielle Form da keine Seitenfalte, verschiedene Papierqualitäten ab 70 gr/m²

Construction: Automatic paper bag with flexo print, with small turn top and bottom gusset, no side gusset therefore special shape, different paper qualities 70 gsm or more

Griffe: gedrehte Papierkordeln, eingeklebt
Handles: twisted paper cords, pasted

Mindestmenge: ab 3.000 Stück
Minimum quantity: 3.000 pcs or more

Lieferzeit: ca. 6 - 8 Wochen, kürzere Lieferzeit auf Anfrage
Delivery time: approx. 6 - 8 weeks, on demand shorter delivery times

Milano

Ausführung: maschinell gefertigte Papiertragetasche im Offsetdruck mit Randumschlag, wahlweise Kartonverstärkung im Boden, verschiedene Papierqualitäten ab 120 gr/m², zusätzliche Veredelung optional

Construction: automatic paper bag with offset print, with turn top, optional carton reinforcement at the bottom, different paper qualities 120 gsm or more, additional finishing optional

Griffe: gedrehte Papier- oder Textilkordeln, eingeklebt
Handles: twisted paper or textile cords, pasted

Extra: Glanz- und Mattlaminierung
Extras: gloss and matt lamination

Mindestmenge: ab 1.000 Stück
Minimum quantity: 1.000 pc or more

Lieferzeit: ca. 5 - 8 Wochen, kürzere Lieferzeit auf Anfrage
Delivery time: approx. 5 - 8 weeks, on demand shorter delivery times

Torino

Papiertragetasche mit gedrehten Papierkordeln

- Kraftpapier weiß
90 - 110 g/m²

Druck ab 100 Stück

Details finden Sie im Kapitel „**DRUCKINFOS**“ S.202



Preise für **bedruckte Taschen** finden Sie auf S.36



TO-54-WE

TO-45-WE



TO-32-WE

TO-26-WE

TO-22-WE

TO-18-WE

Preise in CHF

Artikelnummer article number	Beschreibung description	Innenmaße (B x T x H) dimensions inside (W x D x H)	Farben colours	VE packing unit	Staffel 1		Staffel 2		Staffel 3	
					Menge quantity	Preis price	Menge quantity	Preis price	Menge quantity	Preis price
TO-18-WE	Torino Papiertragetasche	180 x 80 x 220 mm	weiß	300 Stk.	300	0,29	1200	0,24	3000	0,22
TO-22-WE	Torino Papiertragetasche	220 x 100 x 310 mm	weiß	250 Stk.	250	0,36	1000	0,31	2500	0,27
TO-26-WE	Torino Papiertragetasche	260 x 120 x 350 mm	weiß	250 Stk.	250	0,42	1000	0,37	2500	0,32
TO-26-Z	Kartoneinlage für 260 x 120 x 350 mm	260 x 120 mm	Kartoneinlage	50 Stk.	50	0,14				
TO-32-WE	Torino Papiertragetasche	320 x 120 x 410 mm	weiß	200 Stk.	200	0,53	800	0,47	2000	0,41
TO-32-Z	Kartoneinlage für 320 x 120 x 410 mm	320 x 120 mm	Kartoneinlage	50 Stk.	50	0,14				
TO-45-WE	Torino Papiertragetasche	450 x 170 x 480 mm	weiß	150 Stk.	150	0,78	600	0,69	1500	0,61
TO-54-WE	Torino Papiertragetasche	540 x 150 x 490 mm	weiß	100 Stk.	100	1,88	400	1,63	1000	1,42

VE= Verpackungseinheit
K = Kartoneinheit

Preise exkl. MwSt. per Stück, sofern nicht anders angegeben

Torino

Papiertragetasche mit gedrehten Papierkordeln

- Kraftpapier gerippt natur
90 - 110 g/m²

Druck ab 100 Stück



Details finden Sie im Kapitel „**DRUCKINFOS**“ S.202



Preise für **bedruckte Taschen** finden Sie auf S.37



TO-32-NA-S

TO-45-NA

TO-54-NA



TO-18-NA-S

TO-22-NA-S

TO-26-NA-S



TO-GP-26

TO-GP-22

TO-GP-18

Torino Graspapier

Graspapiertragetasche mit gedrehten Papierkordeln

- Graspapier 90 g/m² (Recyclingpapier mit Grasanteil)

Druck ab 250 Stück



Details finden Sie im Kapitel „**DRUCKINFOS**“ S.202



Preise für **bedruckte Taschen** finden Sie auf S.37

Preise in CHF

Artikelnummer article number	Beschreibung description	Innenmaße (B x T x H) dimensions inside (W x D x H)	Farben colours	VE packing unit	Staffel 1		Staffel 2		Staffel 3	
					Menge quantity	Preis price	Menge quantity	Preis price	Menge quantity	Preis price
TO-18-NA-S	Torino Papiertragetasche	180 x 80 x 220 mm	natur	300 Stk.	300	0,27	1200	0,24	3000	0,22
TO-22-NA-S	Torino Papiertragetasche	220 x 100 x 310 mm	natur	250 Stk.	250	0,36	1000	0,31	2500	0,27
TO-26-NA-S	Torino Papiertragetasche	260 x 120 x 350 mm	natur	250 Stk.	250	0,42	1000	0,36	2500	0,32
TO-26-Z	Kartoneinlage für 260 x 120 x 350 mm	260 x 120 mm	Kartoneinlage	50 Stk.	50	0,14				
TO-32-NA-S	Torino Papiertragetasche	320 x 120 x 410 mm	natur	200 Stk.	200	0,53	800	0,46	2000	0,41
TO-32-Z	Kartoneinlage für 320 x 120 x 410 mm	320 x 120 mm	Kartoneinlage	50 Stk.	50	0,14				
TO-45-NA	Torino Papiertragetasche	450 x 170 x 480 mm	natur	150 Stk.	150	0,77	600	0,67	1500	0,59
TO-54-NA	Torino Papiertragetasche	540 x 150 x 490 mm	natur	100 Stk.	100	1,74	400	1,50	1000	1,31
TO-GP-18	Torino Graspapierentasche	180 x 80 x 240 mm	creme	300 Stk.	300	0,48	1200	0,43	3000	0,36
TO-GP-22	Torino Graspapierentasche	220 x 100 x 280 mm	creme	250 Stk.	250	0,57	1000	0,49	2500	0,43
TO-GP-26	Torino Graspapierentasche	260 x 120 x 340 mm	creme	250 Stk.	250	0,65	1000	0,56	2500	0,50

VE= Verpackungseinheit
K = Kartoneinheit

Preise exkl. MwSt. per Stück, sofern nicht anders angegeben

Torino

Preisgruppe 1:



***DR**
dunkelrot

***DG**
dunkelgrün

***DB**
dunkelblau

Papiertragetasche mit gedrehten Papierkordeln

- Kraftpapier weiß/gerippt natur 90 - 110 g/m²

Druck ab 200 Stück

PRÄGEN P1



Druckpreise finden Sie im Kapitel „**DRUCKINFOS**“ S.202

Preisgruppe 2:



***OR**
orange

***RO**
rot

***HB(%)**
hellblau

***HG**
hellgrün

***SZ**
schwarz

Preise in CHF

Artikelnummer article number	Beschreibung description	Innenmaße (B x T x H) dimensions inside (W x D x H)	Farben colours	VE packing unit	Staffel 1		Staffel 2		Staffel 3	
					Menge quantity	Preis price	Menge quantity	Preis price	Menge quantity	Preis price
TO-18-*	Torino Papiertragetasche	180 x 80 x 220 mm	Preisgruppe 2	300 Stk.	300	0,33	1200	0,30	3000	0,26
TO-22-*	Torino Papiertragetasche	220 x 100 x 310 mm	Preisgruppe 1	250 Stk.	250	0,42	1000	0,37	2500	0,32
TO-22-*	Torino Papiertragetasche	220 x 100 x 310 mm	Preisgruppe 2	250 Stk.	250	0,42	1000	0,37	2500	0,34
TO-26-*	Torino Papiertragetasche	260 x 120 x 350 mm	Preisgruppe 1	250 Stk.	250	0,50	1000	0,44	2500	0,39
TO-26-*	Torino Papiertragetasche	260 x 120 x 350 mm	Preisgruppe 2	250 Stk.	250	0,51	1000	0,46	2500	0,41
TO-26-Z	Kartoneinlage für 260 x 120 x 350 mm	260 x 120 mm	Kartoneinlage	50 Stk.	50	0,14				
TO-32-*	Torino Papiertragetasche	320 x 120 x 410 mm	Preisgruppe 1	200 Stk.	200	0,65	800	0,56	2000	0,50
TO-32-*	Torino Papiertragetasche	320 x 120 x 410 mm	Preisgruppe 2	200 Stk.	200	0,66	800	0,57	2000	0,50
TO-32-Z	Kartoneinlage für 320 x 120 x 410 mm	320 x 120 mm	Kartoneinlage	50 Stk.	50	0,14				

VE= Verpackungseinheit
K = Kartoneinheit

Preise exkl. MwSt. per Stück, sofern nicht anders angegeben
*= Platzhalter für Farbkurzbezeichnung
(%)= Solange der Vorrat reicht



Papiertragetasche mit gedrehten Papierkordeln

- Kraftpapier weiß
90 - 110 g/m²



Mehr Informationen finden Sie im Kapitel „**DRUCKINFOS**“ S.200



Preise in CHF

Artikelnummer article number	Innenmaße (B x T x H) dimensions inside (W x D x H)	Farben colours	VE packing unit	Staffel 1		Staffel 2		Staffel 3		Staffel 4		Einmalig pro Motiv
				Menge quantity	Preis price	Menge quantity	Preis price	Menge quantity	Preis price	Menge quantity	Preis price	
JF-TO-18-WE	180 x 80 x 220 mm	weiß	300	300	0,64	600	0,56	1200	0,50	1800	0,48	65
JF-TO-22-WE	220 x 100 x 310 mm	weiß	250	250	0,72	500	0,62	1000	0,56	1500	0,54	65
JF-TO-26-WE	260 x 120 x 350 mm	weiß	250	250	0,79	500	0,69	1000	0,63	1500	0,60	70
JF-TO-32-WE	320 x 120 x 410 mm	weiß	200	200	0,89	400	0,78	800	0,71	1200	0,69	70
JF-TO-45-WE	450 x 170 x 480 mm	weiß	150	150	1,14	300	1,01	600	0,91	900	0,89	85
JF-TO-54-WE	540 x 150 x 490 mm	weiß	100	100	2,26	200	2,03	400	1,79	600	1,76	85
JF-TO-TA-27-WE	270 x 170 x 290 mm	weiß	250	250	1,10	500	0,98	1000	0,90	1500	0,88	70
JF-TO-TA-36-WE	360 x 220 x 330 mm	weiß	150	150	1,36	300	1,21	600	1,11	900	1,09	85
JF-TO-FLB-1-WE	140 x 80 x 390 mm	weiß	300	300	0,69	600	0,60	1200	0,55	1800	0,53	65

VE= Verpackungseinheit
K = Kartoneinheit

Preise exkl. MwSt. per Stück, sofern nicht anders angegeben



Jetflex Torino

Papiertragetasche mit gedrehten Papierkordeln

- Kraftpapier gerippt natur 90 - 110 g/m²



Mehr Informationen finden Sie im Kapitel „**DRUCKINFOS**“ S.200



Graspapier

Preise in CHF

Artikelnummer article number	Innenmaße (B x T x H) dimensions inside (W x D x H)	Farben colours	VE packing unit	Staffel 1		Staffel 2		Staffel 3		Staffel 4		Einmalig pro Motiv Einricht- kosten setup costs
				Menge quantity	Preis price	Menge quantity	Preis price	Menge quantity	Preis price	Menge quantity	Preis price	
JF-TO-22-NA-S	220 x 100 x 310 mm	natur	250	250	0,72	500	0,62	1000	0,56	1500	0,54	65
JF-TO-26-NA-S	260 x 120 x 350 mm	natur	250	250	0,79	500	0,69	1000	0,61	1500	0,59	70
JF-TO-32-NA-S	320 x 120 x 410 mm	natur	200	200	0,89	400	0,78	800	0,70	1200	0,68	70
JF-TO-45-NA	450 x 170 x 480 mm	natur	150	150	1,13	300	1,00	600	0,90	900	0,88	85
JF-TO-54-NA	540 x 150 x 490 mm	natur	100	100	2,12	200	1,90	400	1,66	600	1,64	85
JF-TO-TA-27-NA	270 x 170 x 290 mm	natur	250	250	1,16	500	1,03	1000	0,94	1500	0,91	70
JF-TO-TA-36-NA	360 x 220 x 330 mm	natur	150	150	1,43	300	1,27	600	1,18	900	1,15	85
JF-TO-FLB-1-NA	140 x 80 x 390 mm	natur	300	300	0,69	600	0,60	1200	0,54	1800	0,51	65
JF-TO-GP-18	180 x 80 x 240 mm	creme	300	300	0,84	600	0,72	1200	0,64	1800	0,61	65
JF-TO-GP-22	220 x 100 x 280 mm	creme	250	250	0,93	500	0,77	1000	0,70	1200	0,68	65
JF-TO-GP-26	260 x 120 x 340 mm	creme	250	250	1,02	500	0,83	1000	0,76	1200	0,74	70

VE= Verpackungseinheit
K = Kartoneinheit

Preise exkl. MwSt. per Stück, sofern nicht anders angegeben

Torino Individuell



Torino

Ausführung: maschinell gefertigte Papiertragetasche im Flexo- oder Offsetdruck, ohne Randumschlag, mit Blockboden, verschiedene Papierqualitäten ab 90 g/m², zusätzliche Veredelung optional

Construction: automatic paper bag with flexo or offset print, without turn top, with block base, different paper qualities 90 gsm or more, additional finishing optional

Griffe: eingeklebte gedrehte Papierkordeln

Handles: pasted twisted paper cords

Extras: Glanz- und Mattlaminierung
Extras: gloss and matt lamination

Mindestmenge: Flexodruck ab 3.000 Stück /
Offsetdruck ab 1.000 Stück

Minimum quantity: flexo print: 3.000 pcs or more /
offset print: 1.000 pcs or more

Lieferzeit: ca. 5 - 8 Wochen, kürzere Lieferzeit auf Anfrage
Delivery time: approx. 5 - 8 weeks, on demand shorter delivery times

Shopper

Papiertragetasche mit flachen Papierhenkeln

- Kraftpapier natur
70 - 100 g/m²

Druck ab 150 Stück

Preise für **bedruckte Taschen** finden Sie auf S.42



SH-45-NA

SH-32-NA



SH-26-NA

SH-22-NA

SH-18-NA

Preise in CHF

Artikelnummer article number	Beschreibung description	Innenmaße (B x T x H) dimensions inside (W x D x H)	Farben colours	VE packing unit	Staffel 1		Staffel 2		Staffel 3	
					Menge quantity	Preis price	Menge quantity	Preis price	Menge quantity	Preis price
SH-18-NA	Shopper Papiertragetasche	180 x 80 x 220 mm	natur	500 Stk.	500	0,21	2000	0,19	5000	0,16
SH-22-NA	Shopper Papiertragetasche	220 x 100 x 280 mm	natur	250 Stk.	250	0,24	1000	0,21	2500	0,19
SH-26-NA	Shopper Papiertragetasche	260 x 120 x 350 mm	natur	250 Stk.	250	0,32	1000	0,29	2500	0,24
SH-32-NA	Shopper Papiertragetasche	320 x 120 x 410 mm	natur	250 Stk.	250	0,39	1000	0,34	2500	0,30
SH-45-NA	Shopper Papiertragetasche	450 x 170 x 480 mm	natur	150 Stk.	150	0,68	600	0,59	1500	0,53

VE= Verpackungseinheit
K = Kartoneinheit

Preise exkl. MwSt. per Stück, sofern nicht anders angegeben

Shopper

Papiertragetasche mit flachen Papierhenkeln

- Kraftpapier weiß
70 - 100 g/m²

Druck ab 150 Stück



Druckpreise finden Sie im Kapitel „**DRUCKINFOS**“ S.202



Preise für **bedruckte Taschen** finden Sie auf S.43



SH-45-WE

SH-32-WE



SH-26-WE



SH-22-WE



SH-18-WE

Preise in CHF

Artikelnummer article number	Beschreibung description	Innenmaße (B x T x H) dimensions inside (W x D x H)	Farben colours	VE packing unit	Staffel 1		Staffel 2		Staffel 3	
					Menge quantity	Preis price	Menge quantity	Preis price	Menge quantity	Preis price
SH-18-WE	Shopper Papiertragetasche	180 x 80 x 220 mm	weiß	500 Stk.	500	0,21	2000	0,19	5000	0,16
SH-22-WE	Shopper Papiertragetasche	220 x 100 x 280 mm	weiß	250 Stk.	250	0,26	1000	0,23	2500	0,20
SH-26-WE	Shopper Papiertragetasche	260 x 120 x 350 mm	weiß	250 Stk.	250	0,35	1000	0,30	2500	0,26
SH-32-WE	Shopper Papiertragetasche	320 x 120 x 400 mm	weiß	250 Stk.	250	0,42	1000	0,36	2500	0,32
SH-45-WE	Shopper Papiertragetasche	450 x 170 x 480 mm	weiß	150 Stk.	150	0,72	600	0,63	1500	0,55

VE= Verpackungseinheit
K = Kartoneinheit

Preise exkl. MwSt. per Stück, sofern nicht anders angegeben

Shopper Take-Away

Papiertragetasche mit flachen Papierhenkeln und tiefem Boden

- Kraftpapier weiß/natur
70 - 80 g/m²



SH-KON-32-NA

SH-KON-32-WE

SH-KON-26-NA

SH-KON-26-WE

Druck ab 250 Stück



Druckpreise finden Sie im Kapitel „**DRUCKINFOS**“ S.202



Preise für **bedruckte Taschen** finden Sie auf S.42/43

Torino Take-Away

Papiertragetasche mit gedrehten Papierkordeln und tiefem Boden

- Recyclingpapier natur/Kraftpapier weiß 100 g/m²



TO-TA-27-NA

TO-TA-36-NA

TO-TA-27-WE

TO-TA-36-WE

Druck ab 150 Stück



Druckpreise finden Sie im Kapitel „**DRUCKINFOS**“



Preise für **bedruckte Taschen** finden Sie auf S.36/37

Preise in CHF

Artikelnummer article number	Beschreibung description	Innenmaße (B x T x H) dimensions inside (W x D x H)	Farben colours	VE packing unit	Staffel 1		Staffel 2		Staffel 3	
					Menge quantity	Preis price	Menge quantity	Preis price	Menge quantity	Preis price
SH-KON-26-NA	Shopper Konditortragetasche	260 x 175 x 145 mm	natur	250 Stk.	250	0,36	1000	0,33	2500	0,27
SH-KON-26-WE	Shopper Konditortragetasche	260 x 175 x 245 mm	weiß	250 Stk.	250	0,38	1000	0,34	2500	0,28
SH-KON-32-NA	Shopper Konditortragetasche	320 x 220 x 240 mm	natur	250 Stk.	250	0,48	1000	0,44	2500	0,36
SH-KON-32-WE	Shopper Konditortragetasche	320 x 210 x 270 mm	weiß	250 Stk.	250	0,51	1000	0,47	2500	0,38
TO-TA-27-NA	Torino Take Away Tragetasche	270 x 170 x 290 mm	natur	250 Stk.	250	0,80	1000	0,72	2500	0,62
TO-TA-27-WE	Torino Take Away Tragetasche	270 x 170 x 290 mm	weiß	250 Stk.	250	0,74	1000	0,67	2500	0,57
TO-TA-36-NA	Torino Take Away Tragetasche	360 x 220 x 330 mm	natur	150 Stk.	150	1,07	600	0,97	1500	0,84
TO-TA-36-WE	Torino Take Away Tragetasche	360 x 220 x 330 mm	weiß	150 Stk.	150	0,99	600	0,90	1500	0,77

VE= Verpackungseinheit
K = Kartoneinheit

Preise exkl. MwSt. per Stück, sofern nicht anders angegeben



Papiertragetasche mit flachen Papierhenkeln

- Kraftpapier natur
70 - 100 g/m²



Mehr Informationen finden Sie im Kapitel „**DRUCKINFOS**“ S.200



Preise in CHF

Stückpreis inkl. 1-seitigem / 1-4 färbigem Druck				Staffel 1		Staffel 2		Staffel 3		Staffel 4		Einmalig pro Motiv
Artikelnummer article number	Innenmaße (B x T x H) dimensions inside (W x D x H)	Farben colours	VE packing unit	Menge quantity	Preis price	Menge quantity	Preis price	Menge quantity	Preis price	Menge quantity	Preis price	Einricht- kosten setup costs
JF-SH-18-NA	180 x 80 x 220 mm	natur	500	500	0,57	1000	0,49	2000	0,45	3000	0,43	65
JF-SH-22-NA	220 x 100 x 280 mm	natur	250	250	0,60	500	0,52	1000	0,48	1500	0,45	65
JF-SH-26-NA	260 x 120 x 350 mm	natur	250	250	0,67	500	0,59	1000	0,54	1500	0,51	70
JF-SH-32-NA	320 x 120 x 410 mm	natur	250	250	0,76	500	0,66	1000	0,59	1500	0,56	70
JF-SH-45-NA	450 x 170 x 480 mm	natur	150	150	1,04	300	0,92	600	0,81	900	0,79	85
JF-SH-KON-26-NA	260 x 175 x 145 mm	natur	250	250	0,72	500	0,62	1000	0,58	2000	0,55	70
JF-SH-KON-32-NA	320 x 220 x 240 mm	natur	250	250	0,84	500	0,74	1000	0,69	2000	0,66	70

VE= Verpackungseinheit
K = Kartoneinheit

Preise exkl. MwSt. per Stück, sofern nicht anders angegeben



Jetflex Shopper

Papiertragetasche mit flachen Papierhenkeln

- Kraftpapier weiß
70 - 100 g/m²



Mehr Informationen finden Sie im Kapitel „**DRUCKINFOS**“ S.200



Preise in CHF

Stückpreis inkl. 1-seitigem / 1-4 färbigem Druck					Staffel 1		Staffel 2		Staffel 3		Staffel 4		Einmalig pro Motiv
	Artikelnummer article number	Innenmaße (B x T x H) dimensions inside (W x D x H)	Farben colours	VE packing unit	Menge quantity	Preis price	Menge quantity	Preis price	Menge quantity	Preis price	Menge quantity	Preis price	Einricht- kosten setup costs
JF-SH-18-WE	180 x 80 x 220 mm	weiß	500	500	0,57	1000	0,49	2000	0,45	3000	0,43	65	
JF-SH-22-WE	220 x 100 x 280 mm	weiß	250	250	0,61	500	0,53	1000	0,49	1500	0,46	65	
JF-SH-26-WE	260 x 120 x 350 mm	weiß	250	250	0,70	500	0,61	1000	0,55	1500	0,53	70	
JF-SH-32-WE	320 x 120 x 400 mm	weiß	250	250	0,79	500	0,69	1000	0,61	1500	0,59	70	
JF-SH-45-WE	450 x 170 x 480 mm	weiß	150	150	1,09	300	0,96	600	0,86	900	0,84	85	
JF-SH-KON-26-WE	260 x 175 x 245 mm	weiß	250	250	0,74	500	0,65	1000	0,59	2000	0,56	70	
JF-SH-KON-32-WE	320 x 210 x 270 mm	weiß	250	250	0,87	500	0,77	1000	0,71	2000	0,69	70	

VE= Verpackungseinheit
K = Kartoneinheit

Preise exkl. MwSt. per Stück, sofern nicht anders angegeben

Shopper individuell



Shopper

Ausführung: maschinell gefertigte Papiertagetasche im Flexodruck, ohne Randumschlag, mit Blockboden, verschiedene Papierqualitäten ab 70 g/m²

Construction: automatic paper bag with flexo print, without turn top, with block base, different paper qualities 70 gsm or more

Griffe: eingeklebte flache Papierhenkel

Handles: pasted flat paper handles

Mindestmenge: ab 5.000 Stück

Minimum quantity: 5.000 pcs or more

Lieferzeit: ca. 4 - 8 Wochen, kürzere Lieferzeit auf Anfrage

Delivery time: approx. 4 - 8 weeks, on demand shorter delivery times

BIO Standbodenbeutel



DB-L-NA-BIO

DB-M-NA-BIO

DB-S-NA-BIO

Standbodenbeutel mit Druckverschlussleiste

- Kraftpapier natur + biologisch abbaubare Kunststoffbeschichtung
- lebensmittelecht und siegelfähig



COMPOSTABLE

BIO Folie und Zipper aus biologisch abbaubarem Kunststoff

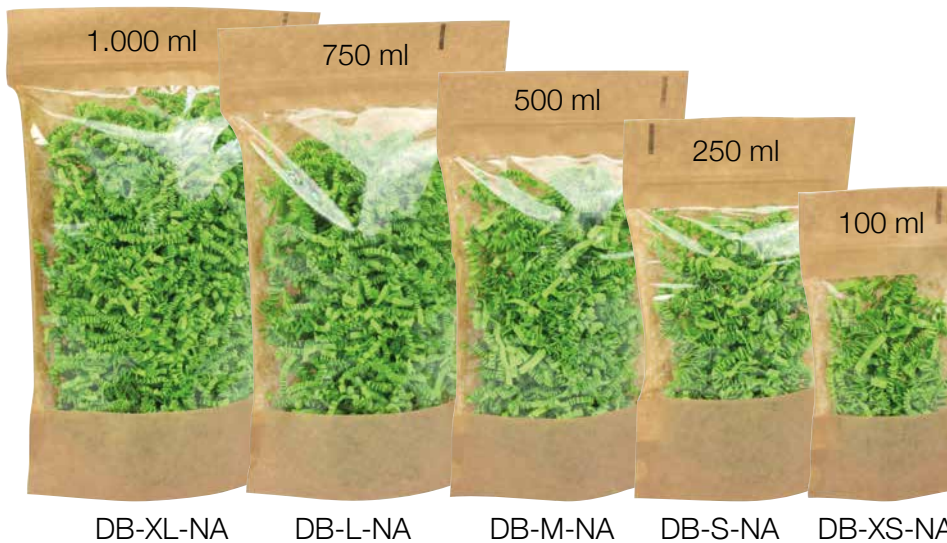

DB-XL-NA

DB-L-NA

DB-M-NA

DB-S-NA

DB-XS-NA

Standbodenbeutel

Standbodenbeutel mit Druckverschlussleiste

- Kraftpapier natur + Kunststoffbeschichtung
- lebensmittelecht und siegelfähig

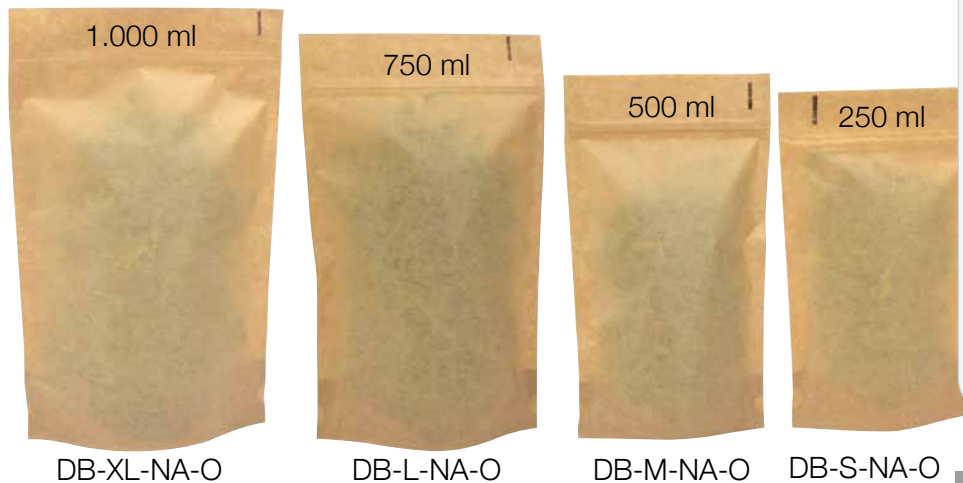

DB-XL-NA-O

DB-L-NA-O

DB-M-NA-O

DB-S-NA-O

Druck ab 100 Stück



Mehr Informationen finden Sie im Kapitel „**DRUCKINFOS**“ bzw. im Jetbag Online-Katalog

Preise in CHF

Artikelnummer article number	Beschreibung description	Innenmaße (B x T x H) dimensions inside (W x D x H)	Farben colours	VE packing unit	Staffel 1		Staffel 2		Staffel 3	
					Menge quantity	Preis price	Menge quantity	Preis price	Menge quantity	Preis price
DB-S-NA-BIO	Standbodenbeutel Bio mit Fenster	110 x 65 x 185 mm	natur	100 Stk./K3000	100	0,74	400	0,69	3000	0,58
DB-M-NA-BIO	Standbodenbeutel Bio mit Fenster	130 x 70 x 225 mm	natur	100 Stk./K2500	100	0,95	400	0,87	2500	0,76
DB-L-NA-BIO	Standbodenbeutel Bio mit Fenster	160 x 80 x 270 mm	natur	100 Stk./K1600	100	1,31	400	1,22	1600	1,04
DB-XS-NA	Standbodenbeutel mit Fenster	85 x 50 x 145 mm	natur	100 Stk./K5000	100	0,24	400	0,23	5000	0,19
DB-S-NA	Standbodenbeutel mit Fenster	110 x 65 x 185 mm	natur	100 Stk./K3000	100	0,32	400	0,29	3000	0,24
DB-M-NA	Standbodenbeutel mit Fenster	130 x 70 x 225 mm	natur	100 Stk./K2500	100	0,41	400	0,39	2500	0,32
DB-L-NA	Standbodenbeutel mit Fenster	160 x 80 x 270 mm	natur	100 Stk.	100	0,53	400	0,49	1600	0,42
DB-XL-NA	Standbodenbeutel mit Fenster	180 x 90 x 290 mm	natur	100 Stk./K1200	100	0,62	400	0,57	1200	0,49
DB-S-NA-O	Standbodenbeutel ohne Fenster	110 x 65 x 185 mm	natur	100 Stk./K3000	100	0,30	400	0,27	3000	0,23
DB-M-NA-O	Standbodenbeutel ohne Fenster	130 x 70 x 225 mm	natur	100 Stk./K2500	100	0,39	400	0,36	2500	0,30
DB-L-NA-O	Standbodenbeutel ohne Fenster	160 x 80 x 270 mm	natur	100 Stk./K1000	100	0,50	400	0,46	1000	0,39
DB-XL-NA-O	Standbodenbeutel ohne Fenster	180 x 90 x 290 mm	natur	100 Stk./K1600	100	0,57	400	0,53	1600	0,45

VE= Verpackungseinheit
K = Kartoneinheit

Preise exkl. MwSt. per Stück, sofern nicht anders angegeben

Blockbodenbeutel

Papierbeutel mit Blockboden

- Kraftpapier natur, teilw. mit Kunststofffenster

Druck ab 100 Stück

PRÄGEN P2



Jetflex Druck auf Anfrage

passende Drahtclips auf S.164

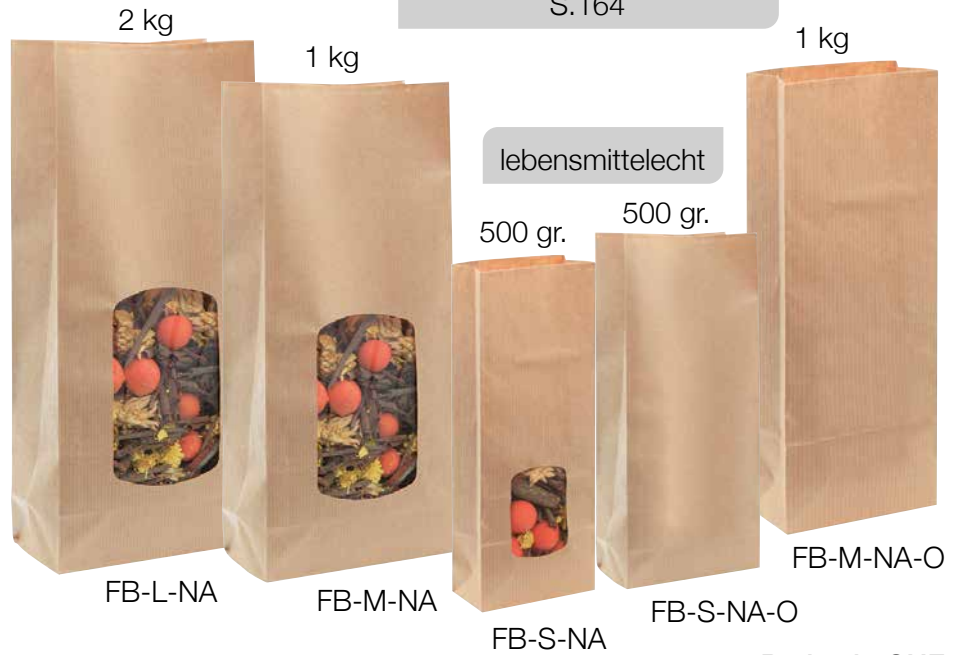

Preise in CHF

Artikelnummer article number	Beschreibung description	Innenmaße (B x T x H) dimensions inside (W x D x H)	Farben colours	VE packing unit	Staffel 1		Staffel 2		Staffel 3	
					Menge quantity	Preis price	Menge quantity	Preis price	Menge quantity	Preis price
FB-L-NA	Blockbodenbeutel natur mit Fenster	134 x 75 x 320 mm	natur	100 Stk./K800	100	0,56	800	0,50	3200	0,43
FB-M-NA	Blockbodenbeutel natur mit Fenster	99 x 57 x 278 mm	natur	100 Stk./K1200	100	0,44	1200	0,40	4800	0,34
FB-M-NA-O	Blockbodenbeutel natur ohne Fenster	99 x 57 x 278 mm	natur	100 Stk./K1200	100	0,32	1200	0,29	4800	0,24
FB-S-NA	Blockbodenbeutel natur mit Fenster	89 x 50 x 200 mm	natur	100 Stk./K1200	100	0,32	1200	0,29	4800	0,24
FB-S-NA-O	Blockbodenbeutel natur ohne Fenster	89 x 50 x 200 mm	natur	100 Stk./K1200	100	0,23	1200	0,20	4800	0,18

VE= Verpackungseinheit K = Kartoneinheit

Preise exkl. MwSt. per Stück sofern nicht anders angegeben

Beutel individuell



Beutel

Ausführung: maschinell gefertigter Papierbeutel im Flexodruck, wahlweise als Seitenfalten-, Blockboden-, Standboden- oder Flachbeutel, verschiedene Papierqualitäten ab 40 gr/m²

Construction: automatic paper bag with flexo print, optional with side fold, block bottom, stand up or flat bag, different paper qualities 40 gsm or more

Mindestmenge: ab 10.000 Stück

Minimum quantity: 10.000 pcs. or more

Lieferzeit: ca. 5 - 8 Wochen, kürzere Lieferzeit auf Anfrage

Delivery time: approx. 5 - 8 weeks, on demand shorter delivery times

Folienbeutel

aus biologisch abbaubarer Folie

**Folienbeutel transparent**

- Polypropylen bzw. biologisch abbaubarer Kunststoff (DK-605706, DK-605711)

verschiedene Ausführungen:

Flachbeutel



Blockbodenbeutel



Kreuzbodenbeutel



Diamantbeutel

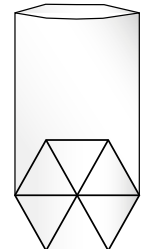

J-9300*

J-9100*

Preise in CHF

Artikelnummer article number	Beschreibung description	Innenmaße (B x T x H) dimensions inside (W x D x H)	VE packing unit	Staffel 1		Staffel 2		Staffel 3	
				Menge quantity	Preis price	Menge quantity	Preis price	Menge quantity	Preis price
DK-605811	Flachbeutel	300 x 500 mm	100 Stk.	100	0,48	400	0,43	1000	0,38
DK-605812	Flachbeutel	450 x 600 mm	100 Stk.	100	0,68	400	0,61	1000	0,54
DK-605813	Flachbeutel	700 x 500 mm	100 Stk.	100	0,96	400	0,87	1000	0,76
DK-605706	Flachbeutel Öko für 1 Flasche	180 x 500 mm	50 Stk.	50	0,57	200	0,51	500	0,45
DK-605711	Flachbeutel Öko	350 x 500 mm	50 Stk.	50	0,65	200	0,59	500	0,51
J-91001	Blockbodenbeutel, 50 Stk./Pck.	65 x 45 x 200 mm	1 Pck./K20 Pck.	1	8,60/VE	20	7,58/VE	80	6,78/VE
J-91004	Blockbodenbeutel, 50 Stk./Pck.	100 x 50 x 280 mm	1 Pck./K20 Pck.	1	12,80/VE	20	11,28/VE	80	10,07/VE
J-91008	Blockbodenbeutel, 50 Stk./Pck.	100 x 70 x 235 mm	1 Pck./K20 Pck.	1	11,63/VE	20	10,25/VE	80	9,15/VE
J-91012	Flachbeutel, 100 Stk./Pck.	50 x 100 mm	1 Pck./K10 Pck.	1	9,42/VE	10	8,31/VE	40	7,43/VE
J-91015	Flachbeutel, 100 Stk./Pck.	100 x 150 mm	1 Pck./K10 Pck.	1	11,45/VE	10	10,10/VE	40	9,02/VE
J-91019	Flachbeutel, 100 Stk./Pck.	160 x 260 mm	1 Pck./K10 Pck.	1	15,15/VE	10	13,36/VE	40	11,93/VE
J-93003	Kreuzbodenbeutel, 100 Stk./Pck.	95 x 40 x 160 mm	1 Pck./K10 Pck.	1	14,13/VE	10	12,47/VE	40	11,14/VE
J-93006	Kreuzbodenbeutel, 100 Stk./Pck.	120 x 45 x 225 mm	1 Pck./K10 Pck.	1	17,16/VE	10	15,14/VE	40	13,51/VE
J-93007	Kreuzbodenbeutel, 100 Stk./Pck.	145 x 60 x 235 mm	1 Pck./K10 Pck.	1	18,86/VE	10	16,62/VE	40	14,85/VE
J-93008	Kreuzbodenbeutel, 100 Stk./Pck.	160 x 65 x 275 mm	1 Pck./K10 Pck.	1	21,54/VE	10	18,99/VE	40	16,97/VE
J-93009	Kreuzbodenbeutel, 100 Stk./Pck.	180 x 70 x 300 mm	1 Pck./K10 Pck.	1	24,57/VE	10	21,66/VE	40	19,35/VE

VE= Verpackungseinheit
K = Kartoneinheit

Preise exkl. MwSt. per Stück, sofern nicht anders angegeben

Zellglasbeutel

Folienbeutel transparent

- Zellglas aus Holzfaser
- biologisch abbaubar/kompostierbar



Druck ab 10.000 Stück
auf Anfrage möglich

passende Drahtclips
auf S.164



Zellglasbeutel flach



JZ-91018



JZ-91018



JZ-91013

Zellglasbeutel mit Kreuzboden und Biolack –
dadurch siegfähig und mit guter Barriereeigenschaft



JZ-93009



JZ-93007



JZ-93005



JZ-93003

Preise in CHF

Artikelnummer article number	Beschreibung description	Innenmaße (B x T x H) dimensions inside (W x D x H)	VE packing unit	Staffel 1		Staffel 2		Staffel 3	
				Menge quantity	Preis price	Menge quantity	Preis price	Menge quantity	Preis price
JZ-91013	Zellglas-Flachbeutel, 100 Stk./Pck.	60 x 130 mm	1 Pck./K10 Pck.	1	9,38/VE	10	8,09/VE	40	7,24/VE
JZ-91015	Zellglas-Flachbeutel, 100 Stk./Pck.	100 x 160 mm	1 Pck./K10 Pck.	1	13,56/VE	10	11,70/VE	40	10,46/VE
JZ-91018	Zellglas-Flachbeutel, 100 Stk./Pck.	125 x 280 mm	1 Pck./K10 Pck.	1	23,58/VE	10	20,33/VE	40	18,20/VE
JZ-93003	Zellglas-Kreuzbodenbeutel, 100 Stk./Pck.	95 x 40 x 160 mm	1 Pck./K10 Pck.	1	20,40/VE	10	17,60/VE	40	15,74/VE
JZ-93005	Zellglas-Kreuzbodenbeutel, 100 Stk./Pck.	115 x 45 x 190 mm	1 Pck./K10 Pck.	1	25,71/VE	10	22,17/VE	40	19,83/VE
JZ-93007	Zellglas-Kreuzbodenbeutel, 100 Stk./Pck.	145 x 60 x 235 mm	1 Pck./K10 Pck.	1	34,70/VE	10	29,93/VE	40	26,77/VE
JZ-93009	Zellglas-Kreuzbodenbeutel, 100 Stk./Pck.	180 x 70 x 300 mm	1 Pck./K10 Pck.	1	51,86/VE	10	44,73/VE	40	40,00/VE

VE= Verpackungseinheit
K = Kartoneinheit

Preise exkl. MwSt. per Stück, sofern nicht anders angegeben

PREIS
AKTION

Samtbeutel

Samtbeutel mit Doppelzugbandbändern aus Satinband

Druck ab 50 Stück

PRÄGEN P3



Druckpreise finden Sie im Kapitel „**DRUCKINFOS**“ S.202



SAM-S-DG(%)

Farbauswahl:



***BL(%)**
blau



***RO(%)**
rot



***SZ(%)**
schwarz



***DG(%)**
dunkelgrün

PREIS
AKTION

Satinbeutel

Satinbeutel mit Doppelzugbandbändern aus Satinband

Druck ab 50 Stück

PRÄGEN P3



Druckpreise finden Sie im Kapitel „**DRUCKINFOS**“ S.202



SEI-M-SZ(%)

Farbauswahl:



***GO(%)**
gold



***RO(%)**
rot



***SI(%)**
silber



***WE(%)**
weiß

Preise in CHF

Artikelnummer article number	Beschreibung description	Innenmaße (B x T x H) dimensions inside (W x D x H)	Farben colours	VE packing unit	Preise in CHF					
					Menge quantity	Preis price	Menge quantity	Preis price	Menge quantity	Preis price
SAM-XS-*	Samtbeutel mit Satinzugbändern	70 x 90 mm	Farbauswahl	10 Stk.	10	0,60	200	0,49	1000	0,36
SAM-S-*	Samtbeutel mit Satinzugbändern	114 x 127 mm	Farbauswahl	10 Stk.	10	0,80	200	0,63	1000	0,49
SAM-M-*	Samtbeutel mit Satinzugbändern	120 x 170 mm	Farbauswahl	10 Stk.	10	0,96	200	0,77	1000	0,59
SEI-S-*	Satinbeutel mit Satinzugbändern	114 x 127 mm	Farbauswahl	10 Stk.	10	0,62	200	0,49	1000	0,38
SEI-M-*	Satinbeutel mit Satinzugbändern	140 x 247 mm	Farbauswahl	10 Stk.	10	0,86	200	0,69	1000	0,53
SEI-L-*	Satinbeutel mit Satinzugbändern	200 x 280 mm	Farbauswahl	10 Stk.	10	1,26	200	1,02	1000	0,77

VE= Verpackungseinheit

Preise exkl. MwSt. per Stück, sofern nicht anders angegeben

*= Platzhalter für Farbkurzbezeichnung
(%)= Solange der Vorrat reicht

Samt- und Satinbeutel individuell



Samt- und Satinbeutel individuell

Ausführung: Beutel in individuellen Größen und Ausführungen aus Satin- oder Samtstoff, Druck am Beutel und Band möglich
Construction: pouches in customized sizes and constructions made of satin or velvet, print possible on pouche and ribbon

Farben: bis zu 50 verschiedene Standardfarben
Colours: up to 50 different standard colours

Mindestmenge: ab 2.000 Stk.
Minimum quantity: up to 2.000 pcs

Lieferzeit: ca. 4 - 6 Wochen
Delivery time: approx. 4 - 6 weeks

PREIS
AKTION

Organzabeutel

Taschen & Beutel

ORG-XL-DG(%)



ORG-L-SI



ORG-M-BX



ORG-S-DB(%)

Preisgruppe 2:



*LI(%) *DB(%) *GR(%)
lila dunkelblau grün

Preisgruppe 1:



*BL blau *BX bordeaux *CH creme *DG dunkelgrün *GO gold *RO rot *SI silber *SZ schwarz *WE weiß



ORG-GLI-SI-SI(%)



ORG-GLI-SI-CH(%)



ORG-GLI-SI-WE(%)

PREIS
AKTION

Organzabeutel

Organzabeutel mit Doppelzugbändern aus Satin

- runder Boden mit PVC-Bodenverstärkung
- Creme und Silber mit Glitzerdruck

Preisgruppe 1:



*WE(%)
weiß

Preisgruppe 2:



*CH(%)
creme



*SI(%)
silber

Preise in CHF

Artikelnummer article number	Beschreibung description	Innenmaße (B x T x H) dimensions inside (W x D x H)	Farben colours	VE packing unit	Staffel 1		Staffel 2		Staffel 3	
					Menge quantity	Preis price	Menge quantity	Preis price	Menge quantity	Preis price
ORG-S-*	Organzabeutel mit Satinzugbändern	114 x 127 mm	Preisgruppe 2	10 Stk.	10	0,30				
ORG-S-*	Organzabeutel mit Satinzugbändern	114 x 127 mm	Preisgruppe 1	10 Stk.	10	0,53	200	0,44	1000	0,35
ORG-M-*	Organzabeutel mit Satinzugbändern	120 x 170 mm	Preisgruppe 2	10 Stk.	10	0,33				
ORG-M-*	Organzabeutel mit Satinzugbändern	120 x 170 mm	Preisgruppe 1	10 Stk.	10	0,62	200	0,50	1000	0,41
ORG-L-*	Organzabeutel mit Satinzugbändern	140 x 247 mm	Preisgruppe 2	10 Stk.	10	0,38				
ORG-L-*	Organzabeutel mit Satinzugbändern	140 x 247 mm	Preisgruppe 1	10 Stk.	10	0,72	200	0,59	1000	0,47
ORG-XL-*	Organzabeutel mit Satinzugbändern	200 x 280 mm	Preisgruppe 2	10 Stk.	10	0,45				
ORG-XL-*	Organzabeutel mit Satinzugbändern	200 x 280 mm	Preisgruppe 1	10 Stk.	10	0,45				
ORG-GLI-S-*	Organzabeutel Glitzer mit Satinzugbändern	Ø 120 x 250 mm	Preisgruppe 2	10 Stk.	10	1,20		0,00		0,00
ORG-GLI-S-*	Organzabeutel Glitzer mit Satinzugbändern	Ø 120 x 250 mm	Preisgruppe 1	10 Stk.	10	1,05		0,00		0,00
ORG-GLI-M-*	Organzabeutel Glitzer mit Satinzugbändern	Ø 200 x 300 mm	Preisgruppe 2	10 Stk.	10	1,40		0,00		0,00
ORG-GLI-M-*	Organzabeutel Glitzer mit Satinzugbändern	Ø 200 x 300 mm	Preisgruppe 1	10 Stk.	10	1,26		0,00		0,00

VE= Verpackungseinheit

Preise exkl. MwSt. per Stück, sofern nicht anders angegeben

*= Platzhalter für Farbkurzbezeichnung
(%)= Solange der Vorrat reicht

Organzabeutel individuell



Organzabeutel individuell

Ausführung: Beutel in individuellen Größen und Ausführungen aus Organzastoff, Druck auf Band und Beutel möglich

Construction: pouches in customized sizes and constructions made of organza, print possible on ribbon and pouch

Farben: 60 verschiedene Standardfarben

Colours: 60 different standard colours

Mindestmenge: ab 2.000 Stk.

Minimum quantity: up to 2.000 pcs

Lieferzeit: ca. 5 - 8 Wochen

Delivery time: approx. 5 - 8 weeks

Texas

Baumwollbeutel mit Baumwollkordeln und Netz auf der Vorderseite

- BIO- und FAIRTRADE-Baumwolle natur und PE-Netz
- lebensmittelecht und waschbar bei 30° C



TF-30-NA



TF-25-NA



TT-61021



TT-61020

Texas

Baumwolltasche mit kurzen Baumwollhenkeln

- 100 % Baumwolle natur, 140g/m²
- Öko-Tex Standard 100

Jutebeutel

Jutebeutel mit Doppelkordelzug

B13009



B13007



B13005

Preise in CHF

Artikelnummer article number	Beschreibung description	Innenmaße (B x T x H) dimensions inside (W x D x H)	Farben colours	VE packing unit	Staffel 1		Staffel 2		Staffel 3	
					Menge quantity	Preis price	Menge quantity	Preis price	Menge quantity	Preis price
TF-25-NA	Texas Baumwollbeutel mit PE-Netz	250 x 300 mm	natur	25 Stk.	25	2,54	250	2,29	1000	2,05
TF-30-NA	Texas Baumwollbeutel mit PE-Netz	300 x 400 mm	natur	25 Stk.	25	2,78	250	2,50	1000	2,24
TT-61020	Texas Baumwolltasche	280 x 320 mm	natur	25 Stk./K200	25	1,47	200	1,33	800	1,16
TT-61021	Texas Baumwolltasche	380 x 420 mm	natur	25 Stk./K250	25	1,92	250	1,73	1000	1,51
B13005	Jutebeutel mit Zugband	200 x 300 mm	rot	10 Stk.	10	3,00	40	2,70	100	2,36
B13007	Jutebeutel mit Zugband	200 x 300 mm	natur	10 Stk.	10	3,00	40	2,70	100	2,36
B13009	Jutebeutel mit Zugband	200 x 300 mm	dunkelrot	10 Stk.	10	3,00	40	2,70	100	2,36

VE= Verpackungseinheit

Preise exkl. MwSt. per Stück, sofern nicht anders angegeben
 *= Platzhalter für Farbkurzbezeichnung
 (%)= Solange der Vorrat reicht

Texas Individuell



Fairtrade und/oder
Bio-Baumwolle
möglich



Texas

Ausführung: Baumwolltragetasche im Wunschformat mit Sieb- oder Thermotransferdruck

Construction: cotton bag with screen or heat transfer print

Griffe: Baumwollhenkel oder Kordelzug

Handles: cotton handles or drawstring

Mindestmenge: ab 500 Stück

Minimum quantity: 500 pcs or more

Lieferzeit: ca. 3 - 4 / 12 - 14 Wochen

Delivery time: approx. 3 - 4 / 12 - 14 weeks



Flaschenverpackungen

Bonussystem NEU

Bonusstufe 1	Umsatz CHF 2.000,00 exkl. MwSt.	5 % Bonusgutschrift
Bonusstufe 2	Umsatz CHF 4.000,00 exkl. MwSt.	10 % Bonusgutschrift
Bonusstufe 3	Umsatz CHF 8.000,00 exkl. MwSt.	15 % Bonusgutschrift

Umsatzzeitraum: September 2023 bis August 2024

Bonussystem gilt für Umsätze unseres Standardsortiments, ausgenommen Dienstleistungen (Versand, Druckkosten, Drucknebenkosten).

Keine Barablöse möglich.

Vinstrip







Flaschenträger für 1 bzw. 2 Flaschen

- Kunstleder (Polyurethan)
- einfache Handhabung

Druck ab 50 Stück

PRÄGEN P2 Druckpreise finden Sie im Kapitel „**DRUCKINFOS**“ S.202

Farbauswahl:

- | | | |
|--|---|---|
|  |  |  |
| *RO(%)
rot | *BX(%)
bordeaux | *GO(%)
gold |
|  |  |  |
| *OL(%)
oliv | *SI(%)
silber | *SZ(%)
schwarz |

(%) Solange der Vorrat reicht



VIN-1-RO(%)



VIN-2-RO(%)







Glassling

Glashalter zum Umhängen

- Öffnung für Glasfuß min. 50 mm
- Kunstleder (Polyurethan)

Farbauswahl:

- | | | |
|---|---|---|
|  |  |  |
| *RO(%)
rot | *BX(%)
bordeaux | *GO(%)
gold |
|  |  | |
| *SI(%)
silber | *SZ(%)
schwarz | |



GLA-5-RO(%)



Preise in CHF

Artikelnummer article number	Beschreibung description	Innenmaße (B x T x H) dimensions inside (W x D x H)	Farben colours	VE packing unit	Staffel 1		Staffel 2		Staffel 3	
					Menge quantity	Preis price	Menge quantity	Preis price	Menge quantity	Preis price
VIN-1-*	Vinstrip Flaschenträger 1er	ca. Ø 85 mm	Farbauswahl	20 Stk.	20	4,35				
VIN-2-*	Vinstrip Flaschenträger 2er	170 x 84 mm	Farbauswahl	20 Stk.	20	5,93				
GLA-5-*	Glassling Glashalter zum Umhängen		Farbauswahl	20 Stk.	20	1,49				

VE= Verpackungseinheit

Preise exkl. MwSt. per Stück sofern nicht anders angegeben
 *= Platzhalter für Farbkurzbezeichnung
 (%)= Solange der Vorrat reicht

Weitere Produkte der Serie Timber finden Sie auf S. 68, 89 sowie im Kapitel ‚Geschenkverpackungen‘



TT-60619



TT-60620



TT-60621



TT-60622

Timber

Papiertragetasche mit Baumwollkordeln

- Kraftpapier mit Motivdruck
- innen natur

Druck ab 50 Stück

PRÄGEN P1/P2



Druckpreise finden Sie im Kapitel „**DRUCKINFOS**“ S.202

Preise in CHF

Artikelnummer article number	Beschreibung description	Innenmaße (B x T x H) dimensions inside (W x D x H)	Farben colours	VE packing unit	Staffel 1		Staffel 2		Staffel 3	
					Menge quantity	Preis price	Menge quantity	Preis price	Menge quantity	Preis price
TT-60619	Timber Flaschentasche mit Sichtfenster 1er	100 x 85 x 360 mm	Holzoptik	20 Stk./K300	20	1,76	300	1,59	1200	1,38
TT-60620	Timber Flaschentasche mit Sichtfenster 2er	170 x 85 x 360 mm	Holzoptik	20 Stk./K200	20	2,21	200	1,99	800	1,74
TT-60621	Timber Flaschentasche 1er	100 x 85 x 360 mm	Holzoptik	20 Stk./K300	20	1,44	300	1,30	1200	1,13
TT-60622	Timber Flaschentasche 2er	170 x 85 x 360 mm	Holzoptik	20 Stk./K200	20	1,92	200	1,73	800	1,51

VE= Verpackungseinheit

Preise exkl. MwSt. per Stück sofern nicht anders angegeben

Leinenstruktur

Papiertragetasche mit Baumwollkordeln und Sichtfenster

- Designpapier mit Leinenstrukturprägung
- innen bordeaux bzw. schwarz

Druck ab 50 Stück



Druckpreise finden Sie im Kapitel „DRUCKINFOS“ S.202



TT-60234



TT-60232

Schachteln der Serie ‚Leinenstruktur‘ finden Sie ab S. 94



TT-60134



TT-60132

Preise in CHF

Artikelnummer article number	Beschreibung description	Innenmaße (B x T x H) dimensions inside (W x D x H)	Farben colours	VE packing unit	Staffel 1		Staffel 2		Staffel 3	
					Menge quantity	Preis price	Menge quantity	Preis price	Menge quantity	Preis price
TT-60132	Leinenstruktur Flaschent. mit Fenster 1er	100 x 85 x 360 mm	schwarz	20 Stk./K300	20	1,76	300	1,59	1200	1,38
TT-60134	Leinenstruktur Flaschent. mit Fenster 1er	100 x 85 x 360 mm	bordeaux	20 Stk./K300	20	1,76	300	1,59	1200	1,38
TT-60232	Leinenstruktur Flaschent. mit Fenster 2er	170 x 85 x 360 mm	schwarz	20 Stk./K200	20	2,21	200	1,99	800	1,74
TT-60234	Leinenstruktur Flaschent. mit Fenster 2er	170 x 85 x 360 mm	bordeaux	20 Stk./K200	20	2,21	200	1,99	800	1,74

VE= Verpackungseinheit

Preise exkl. MwSt. per Stück sofern nicht anders angegeben



TT-60233



TT-60235



TT-60133



TT-60135

Leinenstruktur

Papiertragetasche mit Baumwollkordeln und Sichtfenster

- Designpapier mit Leinenstrukturprägung
- innen dunkelblau bzw. rot

Druck ab 50 Stück



Druckpreise finden Sie im Kapitel „DRUCKINFOS“ S.202

Preise in CHF

Artikelnummer article number	Beschreibung description	Innenmaße (B x T x H) dimensions inside (W x D x H)	Farben colours	VE packing unit	Staffel 1		Staffel 2		Staffel 3	
					Menge quantity	Preis price	Menge quantity	Preis price	Menge quantity	Preis price
TT-60133	Leinenstruktur Flaschent. mit Fenster 1er	100 x 85 x 360 mm	dunkelblau	20 Stk./K300	20	1,76	300	1,59	1200	1,38
TT-60135	Leinenstruktur Flaschent. mit Fenster 1er	100 x 85 x 360 mm	rot	20 Stk./K300	20	1,76	300	1,59	1200	1,38
TT-60233	Leinenstruktur Flaschent. mit Fenster 2er	170 x 85 x 360 mm	dunkelblau	20 Stk./K200	20	2,21	200	1,99	800	1,74
TT-60235	Leinenstruktur Flaschent. mit Fenster 2er	170 x 85 x 360 mm	rot	20 Stk./K200	20	2,21	200	1,99	800	1,74

VE= Verpackungseinheit

Preise exkl. MwSt. per Stück sofern nicht anders angegeben

Papiertragetasche mit Baumwollkordeln

- Designpapier mit Leinenstrukturprägung
- innen bordeaux bzw. schwarz

Druck ab 50 Stück

PRÄGEN P1



Druckpreise finden Sie im Kapitel „**DRUCKINFOS**“ S.202



TT-60142



TT-60144

Schachteln der Serie Leinenstruktur finden Sie auf S. 70 sowie ab S. 94



TT-60242



TT-60244

Preise in CHF

Artikelnummer article number	Beschreibung description	Innenmaße (B x T x H) dimensions inside (W x D x H)	Farben colours	VE packing unit	Staffel 1		Staffel 2		Staffel 3	
					Menge quantity	Preis price	Menge quantity	Preis price	Menge quantity	Preis price
TT-60142	Leinenstruktur Flaschentasche 1er	100 x 85 x 360 mm	schwarz	20 Stk./K300	20	1,44	300	1,30	1200	1,13
TT-60144	Leinenstruktur Flaschentasche 1er	100 x 85 x 360 mm	bordeaux	20 Stk./K300	20	1,44	300	1,30	1200	1,13
TT-60242	Leinenstruktur Flaschentasche 2er	170 x 85 x 360 mm	schwarz	20 Stk./K200	20	1,92	200	1,73	800	1,51
TT-60244	Leinenstruktur Flaschentasche 2er	170 x 85 x 360 mm	bordeaux	20 Stk./K200	20	1,92	200	1,73	800	1,51

VE= Verpackungseinheit

Preise exkl. MwSt. per Stück sofern nicht anders angegeben

NEU

Leinenstruktur

Papiertragetasche mit Baumwollkordeln

- Designpapier mit Leinenstrukturprägung
- innen dunkelblau bzw. rot

Druck ab 50 Stück



Druckpreise finden Sie im Kapitel „DRUCKINFOS“ S.202

Flaschenverpackungen



TT-60143



TT-60145



TT-60243



TT-60245

Preise in CHF

Artikelnummer article number	Beschreibung description	Innenmaße (B x T x H) dimensions inside (W x D x H)	Farben colours	VE packing unit	Staffel 1		Staffel 2		Staffel 3	
					Menge quantity	Preis price	Menge quantity	Preis price	Menge quantity	Preis price
TT-60143	Leinenstruktur Flaschentasche 1er	100 x 85 x 360 mm	dunkelblau	20 Stk./K300	20	1,44	300	1,30	1200	1,13
TT-60145	Leinenstruktur Flaschentasche 1er	100 x 85 x 360 mm	rot	20 Stk./K300	20	1,44	300	1,30	1200	1,13
TT-60243	Leinenstruktur Flaschentasche 2er	170 x 85 x 360 mm	dunkelblau	20 Stk./K200	20	1,92	200	1,73	800	1,51
TT-60245	Leinenstruktur Flaschentasche 2er	170 x 85 x 360 mm	rot	20 Stk./K200	20	1,92	200	1,73	800	1,51

VE= Verpackungseinheit

Preise exkl. MwSt. per Stück sofern nicht anders angegeben

Kraftpapier

Papiertragetasche mit Baumwollkordeln und Sichtfenster

- Kraftpapier natur bzw. gestrichenes Papier 170 - 190 g/m² glanzlaminiert

Druck ab 50 Stück

PRÄGEN P1/P2



Druckpreise finden Sie im Kapitel „**DRUCKINFOS**“ S.202



ROM-FLB-1-NA-F

ROM-FLB-2-NA-F

ROM-FLB-3-NA-F

Kraftpapier

glanzlaminiert



ROM-FLB-1-GR-F

ROM-FLB-1-RO-F

ROM-FLB-SZ-F

ROM-FLB-RO-F

Preise in CHF

Artikelnummer article number	Beschreibung description	Innenmaße (B x T x H) dimensions inside (W x D x H)	Farben colours	VE packing unit	Staffel 1		Staffel 2		Staffel 3	
					Menge quantity	Preis price	Menge quantity	Preis price	Menge quantity	Preis price
ROM-FLB-1-NA-F	Roma Flaschent. + Fenster Kraftp. 1er	100 x 90 x 385 mm	natur	20 Stk./K200	20	1,13	200	0,96	800	0,84
ROM-FLB-2-NA-F	Roma Flaschent. + Fenster Kraftp. 2er	180 x 90 x 385 mm	natur	10 Stk./K200	10	1,56	200	1,30	800	1,13
ROM-FLB-3-NA-F	Roma Flaschent. + Fenster Kraftp. 3er	270 x 90 x 385 mm	natur	10 Stk./K100	10	1,73	100	1,44	400	1,26
ROM-FLB-1-GR-F	Roma Flaschent. + Fenster Kraftp. 1er	100 x 90 x 385 mm	grün	20 Stk./K200	20	1,29	200	1,13	800	1,00
ROM-FLB-1-RO-F	Roma Flaschent. + Fenster Kraftp. 1er	100 x 90 x 385 mm	rot	20 Stk./K200	20	1,29	200	1,13	800	1,00
ROM-FLB-SZ-F	Roma Flaschent. + Fenster glänzend 1er	100 x 85 x 360 mm	schwarz	20 Stk./K200	20	1,34	200	1,13	800	1,00
ROM-FLB-RO-F	Roma Flaschent. + Fenster glänzend 1er	100 x 85 x 360 mm	rot	20 Stk./K200	20	1,34	200	1,13	800	1,00

VE= Verpackungseinheit

Preise exkl. MwSt. per Stück sofern nicht anders angegeben

Roma

Papiertragetasche mit Baumwollkordeln für 1 Flasche

- Kraftpapier, gestrichenes Papier 170 - 190 g/m² matt- bzw. glanzlaminiert

Druck ab 50 Stück

PRÄGEN P1



Druckpreise finden Sie im Kapitel „**DRUCKINFOS**“ S.202



ROM-FLB-BL

ROM-FLB-WE

ROM-FLB-SZ

ROM-FLB-RO

mattlaminiert

Kraftpapier



ROM-FLB-SI

ROM-FLB-GO

ROM-FLB-KW

ROM-FLB-NA

ROM-FLB-DG

ROM-FLB-KS

Preise in CHF

Artikelnummer article number	Beschreibung description	Innenmaße (B x T x H) dimensions inside (W x D x H)	Farben colours	VE packing unit	Staffel 1		Staffel 2		Staffel 3	
					Menge quantity	Preis price	Menge quantity	Preis price	Menge quantity	Preis price
ROM-FLB-BL	Roma Flaschentasche glanzlaminiert 1er	100 x 85 x 360 mm	blau	20 Stk./K200	20	1,19	200	0,99	800	0,86
ROM-FLB-WE	Roma Flaschentasche glanzlaminiert 1er	100 x 85 x 360 mm	weiß	20 Stk./K200	20	1,11	200	0,93	800	0,82
ROM-FLB-SZ	Roma Flaschentasche glanzlaminiert 1er	100 x 85 x 360 mm	schwarz	20 Stk./K200	20	1,19	200	0,99	800	0,86
ROM-FLB-RO	Roma Flaschentasche glanzlaminiert 1er	100 x 85 x 360 mm	rot	20 Stk./K200	20	1,19	200	0,99	800	0,86
ROM-FLB-SI	Roma Flaschentasche mattlaminiert 1er	100 x 85 x 360 mm	silber	20 Stk./K200	20	1,28	200	1,06	800	0,93
ROM-FLB-GO	Roma Flaschentasche mattlaminiert 1er	100 x 85 x 360 mm	gold	20 Stk./K200	20	1,28	200	1,06	800	0,93
ROM-FLB-KW	Roma Flaschentasche Kraftpapier 1er	100 x 85 x 360 mm	weiß	200 Stk.	200	1,25	800	1,13	2000	1,03
ROM-FLB-NA	Roma Flaschentasche Kraftpapier 1er	100 x 85 x 360 mm	natur	200 Stk.	200	1,25	800	1,13	2000	1,03
ROM-FLB-DG	Roma Flaschentasche Kraftpapier 1er	100 x 85 x 360 mm	dunkelgrün	20 Stk./K200	20	1,19	200	0,99	800	0,86
ROM-FLB-KS	Roma Flaschentasche Kraftpapier 1er	100 x 85 x 360 mm	schwarz	20 Stk./K200	20	1,19	200	0,99	800	0,86

VE= Verpackungseinheit

Preise exkl. MwSt. per Stück sofern nicht anders angegeben

Papiertragetasche mit Baumwollkordeln

- Kraftpapier natur
- Motivdruck 4-fach sortiert



TT-60630

4 Flaschentaschen im Set, passend für je 1 Flasche



TT-60650

4 Flaschentaschen im Set, passend für je 2 Flaschen

Preise in CHF

Artikelnummer article number	Beschreibung description	Innenmaße (B x T x H) dimensions inside (W x D x H)	Farben colours	VE packing unit	Staffel 1		Staffel 2		Staffel 3	
					Menge quantity	Preis price	Menge quantity	Preis price	Menge quantity	Preis price
TT-60630	Wine Flaschentasche 1er	100 x 85 x 360 mm	natur	20 Stk./K300	20	1,44	300	1,30	1200	1,13
TT-60650	Wine Flaschentasche 2er	170 x 85 x 360 mm	natur	20 Stk./K200	20	1,92	200	1,73	800	1,51

VE= Verpackungseinheit

Preise exkl. MwSt. per Stück sofern nicht anders angegeben

Win(e)dow

Papiertragetasche mit Baumwollkordeln

- Motivausstanzung
- 4-färbig sortiert



TT-60629

4 Flaschentaschen im Set, passend für je 1 Flasche

TO-FLB-1-DB

TO-FLB-1-DG

TO-FLB-1-DR



TO-FLB-1-SZ



TO-FLB-1-WE



TO-FLB-1-NA

Torino

Papiertragetasche mit gedrehten Papierkordeln für 1 Flasche

- Kraftpapier weiß/gerippt natur 110g/m²

Druck ab 50 Stück

PRÄGEN P2



Druckpreise finden Sie im Kapitel „DRUCKINFOS“ S.202

Preise in CHF

Artikelnummer article number	Beschreibung description	Innenmaße (B x T x H) dimensions inside (W x D x H)	Farben colours	VE packing unit	Staffel 1		Staffel 2		Staffel 3	
					Menge quantity	Preis price	Menge quantity	Preis price	Menge quantity	Preis price
TT-60629	Win(e)dow Flaschentasche 1er	100 x 85 x 360 mm	sortiert	20 Stk./K200	20	1,76	300	1,59	1200	1,38
TO-FLB-1-DB	Torino Flaschentasche 1er	140 x 80 x 390 mm	dunkelblau	300 Stk.	300	0,39	1200	0,34	3000	0,31
TO-FLB-1-DG	Torino Flaschentasche 1er	140 x 80 x 390 mm	dunkelgrün	300 Stk.	300	0,39	1200	0,34	3000	0,31
TO-FLB-1-DR	Torino Flaschentasche 1er	140 x 80 x 390 mm	dunkelrot	300 Stk.	300	0,39	1200	0,34	3000	0,31
TO-FLB-1-NA	Torino Flaschentasche 1er	140 x 80 x 390 mm	natur	300 Stk.	300	0,33	1200	0,29	3000	0,26
TO-FLB-1-SZ	Torino Flaschentasche 1er	140 x 80 x 390 mm	schwarz	300 Stk.	300	0,42	1200	0,36	3000	0,32
TO-FLB-1-WE	Torino Flaschentasche 1er	140 x 80 x 390 mm	weiß	300 Stk.	300	0,33	1200	0,30	3000	0,26

VE= Verpackungseinheit

Preise exkl. MwSt. per Stück sofern nicht anders angegeben

Tragetasche mit Baumwollkordeln und Sichtfenster

- offene Wellpappe
- innen natur

Druck ab 50 Stück

PRÄGEN P2



Druckpreise finden Sie im Kapitel „**DRUCKINFOS**“ S.202



TT-60027



TT-60037

Schachteln aus offener Welle (Serie ‚Amsterdam‘) finden Sie ab S. 79 sowie im Kapitel ‚Geschenkverpackungen‘



TT-60006



TT-60607



TT-60007

Preise in CHF

Artikelnummer article number	Beschreibung description	Innenmaße (B x T x H) dimensions inside (W x D x H)	Farben colours	VE packing unit	Staffel 1		Staffel 2		Staffel 3	
					Menge quantity	Preis price	Menge quantity	Preis price	Menge quantity	Preis price
TT-60607	Welle Flaschentasche Piccolo mit Fenster	75 x 65 x 260 mm	natur	20 Stk./K200	20	1,70	200	1,53	800	1,34
TT-60006	Welle Flaschentasche 1er	100 x 85 x 360 mm	natur	20 Stk./K120	20	1,73	120	1,56	480	1,36
TT-60007	Welle Flaschentasche mit Fenster 1er	100 x 85 x 360 mm	natur	20 Stk./K120	20	1,76	120	1,59	480	1,38
TT-60027	Welle Flaschentasche mit Fenster 2er	170 x 85 x 360 mm	natur	20 Stk./K100	20	2,36	100	2,12	400	1,85
TT-60037	Welle Flaschentasche mit Fenster 3er	250 x 85 x 360 mm	natur	20 Stk./K100	20	3,09	100	2,79	400	2,43

VE= Verpackungseinheit

Preise exkl. MwSt. per Stück sofern nicht anders angegeben

Tragetasche mit Baumwollkordeln und Sichtfenster

- offene Wellpappe
- innen färbig

Druck ab 50 Stück



Druckpreise finden Sie im Kapitel „DRUCKINFOS“ S.202



2er Tragetasche:
TT-602-*

3er Tragetasche:
TT-603-*

1er Tragetasche:
TT-601-*

Farbauswahl:



***04** dunkelrot ***06** dunkelgrün ***08** rot ***10** schokobraun ***12** schwarz ***18** hellgrün

Preise in CHF

Artikelnummer article number	Beschreibung description	Innenmaße (B x T x H) dimensions inside (W x D x H)	Farben colours	VE packing unit	Staffel 1		Staffel 2		Staffel 3	
					Menge quantity	Preis price	Menge quantity	Preis price	Menge quantity	Preis price
TT-601*	Welle Flaschentasche mit Fenster 1er	100 x 85 x 360 mm	Farbauswahl	20 Stk./K120	20	2,15	120	1,94	480	1,70
TT-602*	Welle Flaschentasche mit Fenster 2er	170 x 85 x 360 mm	Farbauswahl	20 Stk./K100	20	2,81	100	2,53	400	2,21
TT-603*	Welle Flaschentasche mit Fenster 3er	250 x 85 x 360 mm	Farbauswahl	20 Stk./K100	20	3,71	100	3,35	400	2,92

VE= Verpackungseinheit

Preise exkl. MwSt. per Stück sofern nicht anders angegeben
* = Platzhalter für Farbkurzbezeichnung

Timber

Flaschenträger aus Wellpappe

- Motivdruck

Druck ab 50 Stück



Druckpreise finden Sie im Kapitel „DRUCKINFOS“ S.202

Mehr Produkte der Serie ‚Timber‘ finden Sie auf S.89 sowie im Kapitel ‚Geschenckverpackungen‘



BT-140186

BT-140187

BT-160186

Graspapier

NEU

Faltschachtel stehend mit Griffloch und Fensterausstattung

- Wellpappe mit Graspapier, auch innen

Druck ab 50 Stück



Druckpreise finden Sie im Kapitel „DRUCKINFOS“ S.202

weitere Produkte der Serie ‚Graspapier‘ finden Sie auf S. 89 sowie im Kapitel ‚Geschenckverpackungen‘



TK-110232

TK-120232

Preise in CHF

Artikelnummer article number	Beschreibung description	Innenmaße (B x T x H) dimensions inside (W x D x H)	Farben colours	VE packing unit	Staffel 1		Staffel 2		Staffel 3	
					Menge quantity	Preis price	Menge quantity	Preis price	Menge quantity	Preis price
BT-140186	Timber Bierträger, 4 x 0,33l / 0,5 l Fl.	140 x 140 x 280 mm	Holzoptik	50 Stk.	50	2,34	200	2,17	500	1,89
BT-140187	Timber Flaschenträger, 4 x 0,75l Fl.	180 x 180 x 320 mm	Holzoptik	50 Stk.	50	2,45	200	2,27	500	1,98
BT-160186	Timber Bierträger, 6 x 0,33l / 0,5 l Fl.	210 x 140 x 280 mm	Holzoptik	50 Stk.	50	2,61	200	2,43	500	2,12
TK-110232	Graspapier Flaschentrageschachtel 1er	115 x 90 x 380 mm	creme	50 Stk.	50	2,28	200	2,12	500	1,85
TK-120232	Graspapier Flaschentrageschachtel 2er	180 x 90 x 380 mm	creme	50 Stk.	50	3,27	200	3,03	500	2,66

VE= Verpackungseinheit

Preise exkl. MwSt. per Stück sofern nicht anders angegeben

NEU

Mars



MA-FLB-BX

MA-FLB-SZ

MA-FLB-WE

MA-FLB-DG

Non Woven Flaschentasche

- Griffloch und Bodenfalte
- PP non woven Vlies mit heißversiegelten Nähten

Druck ab 50 Stück



Druckpreise finden Sie im Kapitel „**DRUCKINFOS**“ S.202



Druckpreise finden Sie im Kapitel „**DRUCKINFOS**“ S.201

Flaschenverpackungen



TT-61602

TT-61603

Vliestaschen

Non Woven Tragetasche mit Henkeln

- Einzelfächer für 6 Flaschen
- Bodeneinlage

Druck ab 50 Stück



Druckpreise finden Sie im Kapitel „**DRUCKINFOS**“ S.201

Preise in CHF

Artikelnummer article number	Beschreibung description	Innenmaße (B x T x H) dimensions inside (W x D x H)	Farben colours	VE packing unit	Staffel 1		Staffel 2		Staffel 3	
					Menge quantity	Preis price	Menge quantity	Preis price	Menge quantity	Preis price
MA-FLB-BX	Mars Non Woven Flaschentasche 1er	170 x 100 x 400 mm	bordeaux	200 Stk.	200	0,87	800	0,76	2000	0,66
MA-FLB-DG	Mars Non Woven Flaschentasche 1er	170 x 100 x 400 mm	dunkelgrün	200 Stk.	200	0,87	800	0,76	2000	0,66
MA-FLB-SZ	Mars Non Woven Flaschentasche 1er	170 x 100 x 400 mm	schwarz	200 Stk.	200	0,87	800	0,76	2000	0,66
MA-FLB-WE	Mars Non Woven Flaschentasche 1er	170 x 100 x 400 mm	weiß	200 Stk.	200	0,87	800	0,76	2000	0,66
TT-61602	Vliestrage tasche mit Einzelfächern 6er	270 x 190 x 300 mm	schwarz	50 Stk.	50	5,28	200	4,78	1000	4,39
TT-61603	Vliestrage tasche mit Einzelfächern 6er	270 x 190 x 300 mm	dunkelrot	50 Stk.	50	5,28	200	4,78	1000	4,39

VE= Verpackungseinheit

Preise exkl. MwSt. per Stück sofern nicht anders angegeben

Leinenstruktur

Faltschachtel stehend mit Griffloch und Fensterausstanzung

- Wellpappe mit Leinenstrukturprägung außen
- innen weiß bzw. natur



TK-110307

TK-120307

TK-130307

1er gold: TK-110308

2er gold: TK-120308

3er gold: TK-130308

Chablis

Faltschachtel stehend

- offene Wellpappe
- Fensterausstanzung

Druck ab 50 Stück

PRÄGEN A2 Druckpreise finden Sie im Kapitel „DRUCKINFOS“ S.202



CHA-1-BX

CHA-2-BX

CHA-3-BX

Preisgruppe 1:

Preisgruppe 2:

innen natur

Preisgruppe 3:

innen rot



***NA**
natur



***BX**
bordeaux



***BR**
braun



***DB**
dunkelblau



***DG**
dunkelgrün



***RO**
rot

Preise in CHF

Artikelnummer article number	Beschreibung description	Innenmaße (B x T x H) dimensions inside (W x D x H)	Farben colours	VE packing unit	Staffel 1		Staffel 2		Staffel 3	
					Menge quantity	Preis price	Menge quantity	Preis price	Menge quantity	Preis price
TK-110307	Leinenstruktur Flaschentrageschachtel 1er	90 x 95 x 380 mm	schwarz	50 Stk.	50	2,07	200	1,92	500	1,67
TK-110308	Leinenstruktur Flaschentrageschachtel 1er	90 x 95 x 380 mm	gold	50 Stk.	50	2,07	200	1,92	500	1,67
TK-120307	Leinenstruktur Flaschentrageschachtel 2er	180 x 90 x 360 mm	schwarz	30 Stk.	30	2,94	120	2,73	300	2,39
TK-120308	Leinenstruktur Flaschentrageschachtel 2er	180 x 90 x 360 mm	gold	30 Stk.	30	2,94	120	2,73	300	2,39
TK-130307	Leinenstruktur Flaschentrageschachtel 3er	265 x 90 x 360 mm	schwarz	30 Stk.	30	3,89	120	3,60	300	3,15
TK-130308	Leinenstruktur Flaschentrageschachtel 3er	265 x 90 x 360 mm	gold	30 Stk.	30	3,89	120	3,60	300	3,15
CHA-1-*	Chablis Flaschentrageschachtel	85 x 85 x 400 mm	Preisgruppe 1	25 Stk.	25	2,24	100	2,02	250	1,81
CHA-1-*	Chablis Flaschentrageschachtel	85 x 85 x 400 mm	Preisgruppe 2	25 Stk.	25	2,48	100	2,23	250	1,98
CHA-1-*	Chablis Flaschentrageschachtel	85 x 85 x 400 mm	Preisgruppe 3	25 Stk.	25	2,88	100	2,60	250	2,32
CHA-2-*	Chablis Flaschentrageschachtel	170 x 85 x 400 mm	Preisgruppe 1	25 Stk.	25	3,14	100	2,83	250	2,52
CHA-2-*	Chablis Flaschentrageschachtel	170 x 85 x 400 mm	Preisgruppe 2	25 Stk.	25	3,44	100	3,10	250	2,77
CHA-2-*	Chablis Flaschentrageschachtel	170 x 85 x 400 mm	Preisgruppe 3	25 Stk.	25	4,16	100	3,76	250	3,35
CHA-3-*	Chablis Flaschentrageschachtel	255 x 85 x 400 mm	Preisgruppe 1	25 Stk.	25	3,26	100	2,95	250	2,62
CHA-3-*	Chablis Flaschentrageschachtel	255 x 85 x 400 mm	Preisgruppe 2	25 Stk.	25	3,57	100	3,23	250	2,88
CHA-3-*	Chablis Flaschentrageschachtel	255 x 85 x 400 mm	Preisgruppe 3	25 Stk.	25	4,37	100	3,93	250	3,51

VE= Verpackungseinheit

Preise exkl. MwSt. per Stück sofern nicht anders angegeben
* = Platzhalter für Farbkurzbezeichnung

grau,
ähnlich
P417 U

Santorin

Faltschachtel mit Klappdeckel und Einsteckklaschen

- Wellpappe
- innen weiß

Druck ab 50 Stück

PRÄGEN A1



Druckpreise finden Sie im Kapitel „**DRUCKINFOS**“ S.202



Druckpreise finden Sie im Kapitel „**DRUCKINFOS**“ S.200

Flaschenverpackungen



passende Einlagen
siehe S. 110/111

Ansicht
Deckelöffnung



weitere Formate der
Serie ‚Santorin‘ finden
Sie ab S.127

Santorin

Faltschachtel stehend mit Klappdeckel und Kuvertboden

- Wellpappe
- innen weiß

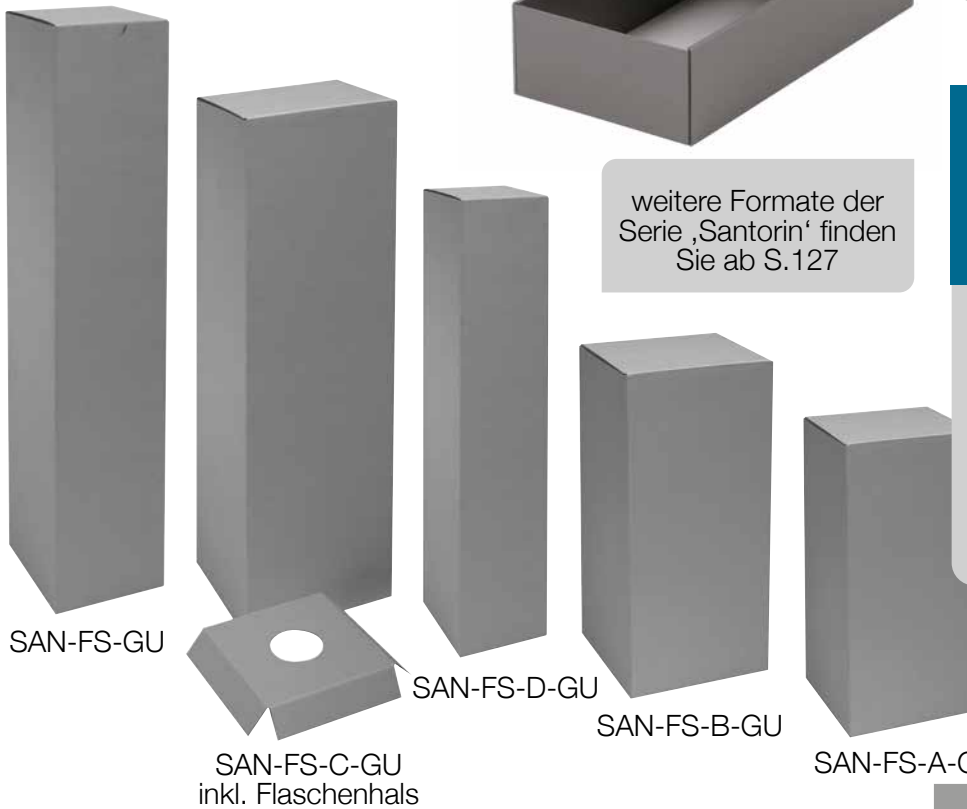

Preise in CHF

Artikelnummer article number	Beschreibung description	Innenmaße (B x T x H) dimensions inside (W x D x H)	Farben colours	VE packing unit	Staffel 1		Staffel 2		Staffel 3	
					Menge quantity	Preis price	Menge quantity	Preis price	Menge quantity	Preis price
SAN-FS-A-GU	Santorin Flaschenschachtel stehend	90 x 90 x 230 mm	grau	25 Stk.	25	2,49	100	2,26	250	1,97
SAN-FS-B-GU	Santorin Flaschenschachtel stehend	110 x 110 x 260 mm	grau	25 Stk.	25	2,49	100	2,26	250	1,97
SAN-FS-C-GU	Santorin Flaschenschachtel stehend	100 x 100 x 300 mm	grau	25 Stk.	25	2,27	100	2,06	250	1,78
SAN-FS-D-GU	Santorin Flaschenschachtel stehend	60 x 60 x 270 mm	grau	25 Stk.	25	1,64	100	1,47	250	1,28
SAN-FS-GU	Santorin Flaschenschachtel stehend	85 x 85 x 400 mm	grau	25 Stk.	25	1,50	100	1,36	250	1,17
SAN-W1-GU	Santorin Flaschenschachtel liegend 1er	365 x 95 x 85 mm	grau	35 Stk.	35	3,18	140	2,87	350	2,48
SAN-W2-GU	Santorin Flaschenschachtel liegend 2er	365 x 180 x 85 mm	grau	35 Stk.	35	3,32	140	3,00	350	2,61
SAN-W3-GU	Santorin Flaschenschachtel liegend 3er	365 x 265 x 85 mm	grau	35 Stk.	35	3,48	140	3,16	350	2,75
200	Einlage 2 Flaschen	360/380 mm	weiß/natur	25 Stk.	25	0,54	100	0,49	250	0,43
300	Einlage 3 Flaschen	360/380 mm	weiß/natur	25 Stk.	25	0,87	100	0,79	250	0,69

VE= Verpackungseinheit

Preise exkl. MwSt. per Stück sofern nicht anders angegeben

Faltschachtel mit Klappdeckel und Einsteckklaschen

- Wellpappe innen natur

Druck ab 50 Stück

PRÄGEN A1



Druckpreise finden Sie im Kapitel „**DRUCKINFOS**“ S.202



passende Einlagen
siehe S.110/111

Ansicht
Deckelöffnung

Faltschachtel stehend mit Klappdeckel und Kuvertboden

- Wellpappe innen natur

weitere Formate der Serie ‚Santorin‘ finden Sie ab S.127

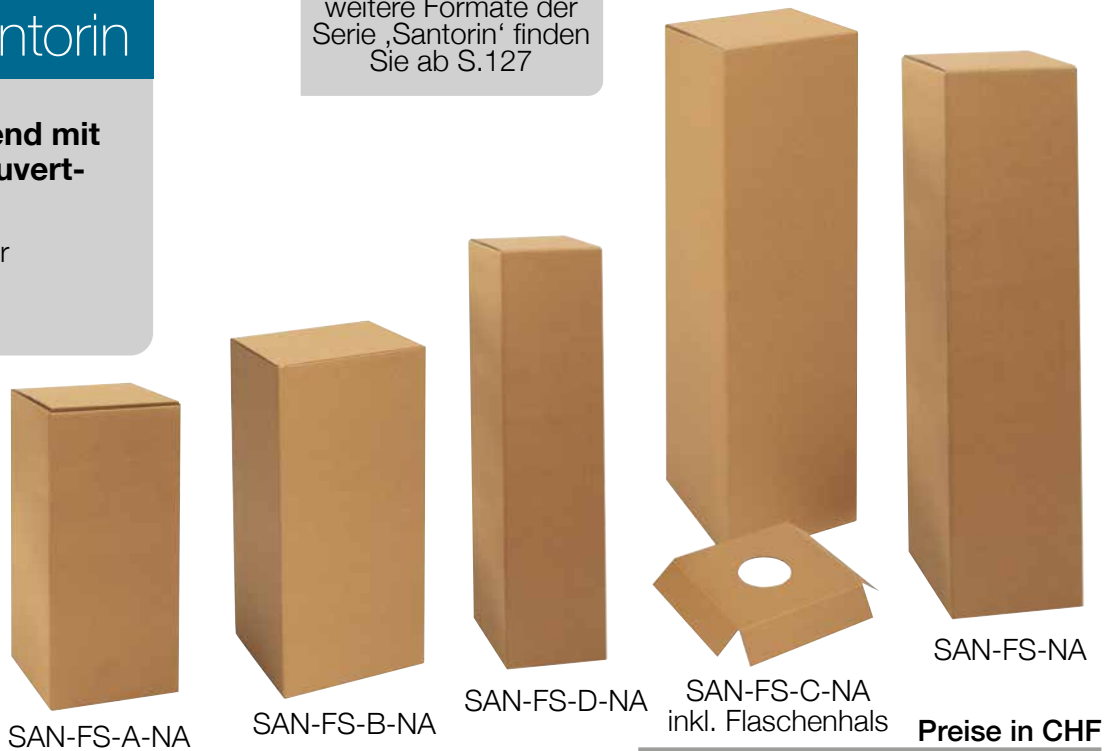

Preise in CHF

Artikelnummer article number	Beschreibung description	Innenmaße (B x T x H) dimensions inside (W x D x H)	Farben colours	VE packing unit	Staffel 1		Staffel 2		Staffel 3	
					Menge quantity	Preis price	Menge quantity	Preis price	Menge quantity	Preis price
SAN-FS-A-NA	Santorin Flaschenschachtel stehend	90 x 90 x 230 mm	natur	25 Stk.	25	1,80	100	1,63	250	1,42
SAN-FS-B-NA	Santorin Flaschenschachtel stehend	110 x 110 x 260 mm	natur	25 Stk.	25	1,89	100	1,72	250	1,50
SAN-FS-C-NA	Santorin Flaschenschachtel stehend	100 x 100 x 330 mm	natur	25 Stk.	25	1,56	100	1,42	250	1,23
SAN-FS-D-NA	Santorin Flaschenschachtel stehend	60 x 60 x 270 mm	natur	25 Stk.	25	1,46	100	1,32	250	1,13
SAN-FS-NA	Santorin Flaschenschachtel stehend	85 x 85 x 400 mm	natur	25 Stk.	25	1,31	100	1,17	250	1,01
SAN-W1-NA	Santorin Flaschenschachtel liegend 1er	365 x 95 x 85 mm	natur	35 Stk.	35	1,85	140	1,67	350	1,44
SAN-W2-NA	Santorin Flaschenschachtel liegend 2er	365 x 180 x 85 mm	natur	35 Stk.	35	1,91	140	1,73	350	1,50
SAN-W3-NA	Santorin Flaschenschachtel liegend 3er	365 x 265 x 85 mm	natur	35 Stk.	35	2,00	140	1,82	350	1,59
200	Einlage 2 Flaschen	360/380 mm	weiß/natur	25 Stk.	25	0,54	100	0,49	250	0,43
300	Einlage 3 Flaschen	360/380 mm	weiß/natur	25 Stk.	25	0,87	100	0,79	250	0,69

VE= Verpackungseinheit

Preise exkl. MwSt. per Stück sofern nicht anders angegeben



Jetflex Santorin

Faltschachtel mit Klappdeckel und Einsteckklaschen

- Wellpappe innen natur
- SAN-ST-* mit Stülpedeckel



Mehr Informationen finden Sie im Kapitel „**DRUCKINFOS**“ S.200

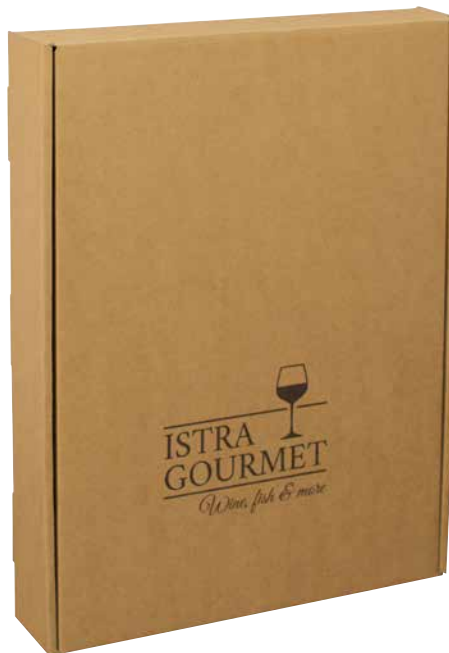

Preise in CHF

Stückpreis inkl. 1-seitigem / 1-4 färbigem Druck				Staffel 1		Staffel 2		Staffel 3		Staffel 4		Einmalig pro Motiv
Artikelnummer article number	Innenmaße (B x T x H) dimensions inside (W x D x H)	Farben colours	VE packing unit	Menge quantity	Preis price	Menge quantity	Preis price	Menge quantity	Preis price	Menge quantity	Preis price	Einricht- kosten setup costs
JF-SAN-FS-A-NA	90 x 90 x 230 mm	natur	25	50	2,15	100	1,85	250	1,63	500	1,60	65
JF-SAN-FS-B-NA	110 x 110 x 260 mm	natur	25	50	2,23	100	1,92	250	1,70	500	1,68	65
JF-SAN-FS-C-NA	100 x 100 x 330 mm	natur	25	50	1,92	100	1,65	250	1,45	500	1,43	65
JF-SAN-FS-D-NA	60 x 60 x 270 mm	natur	25	50	1,82	100	1,56	250	1,36	500	1,34	65
JF-SAN-FS-NA	85 x 85 x 400 mm	natur	25	50	1,67	100	1,43	250	1,25	500	1,23	65
JF-SAN-W1-NA	365 x 95 x 85 mm	natur	35	50	2,19	100	1,96	250	1,78	500	1,63	65
JF-SAN-W2-NA	365 x 180 x 85 mm	natur	35	50	2,53	100	2,24	250	2,01	500	1,83	85
JF-SAN-W3-NA	365 x 265 x 85 mm	natur	35	50	2,62	100	2,31	250	2,09	500	1,91	85

VE= Verpackungseinheit

Preise exkl. MwSt. per Stück sofern nicht anders angegeben

Faltschachtel mit Klappdeckel und Einsteckklaschen

- Wellpappe
- innen natur

Druck ab 50 Stück

PRÄGEN A1



Druckpreise finden Sie im Kapitel „**DRUCKINFOS**“ S.202



weitere Formate der Serie ‚Santorin‘ finden Sie ab S. 127

passende Einlagen siehe S. 110/111

offene Ansicht

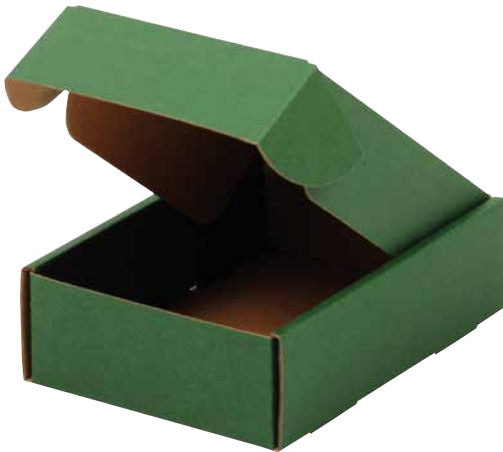

SAN-FS-DG

SAN-FS-B-DG

Preise in CHF

Artikelnummer article number	Beschreibung description	Innenmaße (B x T x H) dimensions inside (W x D x H)	Farben colours	VE packing unit	Staffel 1		Staffel 2		Staffel 3	
					Menge quantity	Preis price	Menge quantity	Preis price	Menge quantity	Preis price
SAN-FS-B-DG	Santorin Flaschenschachtel stehend	110 x 110 x 260 mm	dunkelgrün	25 Stk.	25	2,49	100	2,26	250	1,97
SAN-FS-DG	Santorin Flaschenschachtel stehend	85 x 85 x 400 mm	dunkelgrün	25 Stk.	25	1,50	100	1,36	250	1,17
SAN-W1-DG	Santorin Flaschenschachtel liegend 1er	365 x 95 x 85 mm	dunkelgrün	35 Stk.	35	3,18	140	2,87	350	2,48
SAN-W2-DG	Santorin Flaschenschachtel liegend 2er	365 x 180 x 85 mm	dunkelgrün	35 Stk.	35	3,32	140	3,00	350	2,61
SAN-W3-DG	Santorin Flaschenschachtel liegend 3er	365 x 265 x 85 mm	dunkelgrün	35 Stk.	35	3,48	140	3,16	350	2,75
200	Einlage 2 Flaschen	360/380 mm	weiß/natur	25 Stk.	25	0,54	100	0,49	250	0,43
300	Einlage 3 Flaschen	360/380 mm	weiß/natur	25 Stk.	25	0,87	100	0,79	250	0,69

VE= Verpackungseinheit

Preise exkl. MwSt. per Stück sofern nicht anders angegeben

schwarz
matt

innen schwarz



passende Einlagen
siehe S. 110/111

weitere Formate der
Serie „Santorin“ finden
Sie ab S. 127

Santorin

Faltschachtel mit Klappdeckel und Einsteckklaschen

- Wellpappe
- innen schwarz

Druck ab 50 Stück

PRÄGEN A1



Druckpreise finden Sie im
Kapitel „**DRUCKINFOS**“ S.202

Flaschenverpackungen

Santorin

Faltschachtel stehend mit Klappdeckel und Kuvertboden

- Wellpappe
- innen schwarz



Preise in CHF

Artikelnummer article number	Beschreibung description	Innenmaße (B x T x H) dimensions inside (W x D x H)	Farben colours	VE packing unit	Staffel 1		Staffel 2		Staffel 3	
					Menge quantity	Preis price	Menge quantity	Preis price	Menge quantity	Preis price
SAN-FS-A-SZ	Santorin Flaschenschachtel stehend	90 x 90 x 210 mm	schwarz	25 Stk.	25	2,55	100	2,32	250	2,01
SAN-FS-B-SZ	Santorin Flaschenschachtel stehend	110 x 110 x 260 mm	schwarz	25 Stk.	25	2,61	100	2,37	250	2,07
SAN-FS-C-SZ	Santorin Flaschenschachtel stehend	100 x 100 x 300 mm	schwarz	25 Stk.	25	2,37	100	2,15	250	1,88
SAN-FS-D-SZ	Santorin Flaschenschachtel stehend	60 x 60 x 270 mm	schwarz	25 Stk.	25	1,86	100	1,69	250	1,47
SAN-FS-SZ	Santorin Flaschenschachtel stehend	85 x 85 x 400 mm	schwarz	25 Stk.	25	1,83	100	1,66	250	1,44
SAN-W1-SZ	Santorin Flaschenschachtel liegend 1er	365 x 95 x 85 mm	schwarz	35 Stk.	35	3,33	140	3,02	350	2,62
SAN-W2-SZ	Santorin Flaschenschachtel liegend 2er	365 x 180 x 85 mm	schwarz	35 Stk.	35	3,45	140	3,13	350	2,74
SAN-W3-SZ	Santorin Flaschenschachtel liegend 3er	365 x 265 x 85 mm	schwarz	35 Stk.	35	3,62	140	3,29	350	2,89
200-SZ	Einlage 2 Flaschen	360/380 mm	schwarz	25 Stk.	25	1,29	100	1,17	250	1,01
300-SZ	Einlage 3 Flaschen	360/380 mm	schwarz	25 Stk.	25	1,56	100	1,42	250	1,24

VE= Verpackungseinheit

Preise exkl. MwSt. per Stück sofern nicht anders angegeben



Faltschachtel mit Klappdeckel und Einsteckklaschen

- Wellpappe ungestrichen
- innen weiß



Mehr Informationen finden Sie im Kapitel „**DRUCKINFOS**“ S.200

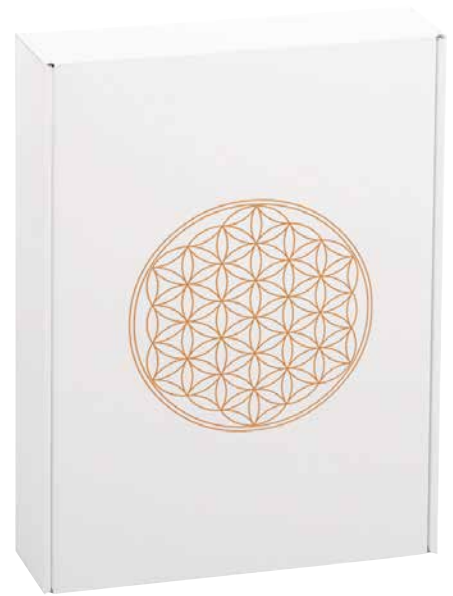

Weitere Santorin Formate mit Druck finden Sie auf S. 135



Preise in CHF

Stückpreis inkl. 1-seitigem / 1-4 färbigem Druck	Preise in CHF												
	Artikelnummer article number	Innenmaße (B x T x H) dimensions inside (W x D x H)	Farben colours	VE packing unit	Staffel 1		Staffel 2		Staffel 3		Staffel 4		Einmalig pro Motiv Einrichtkosten setup costs
Menge quantity					Preis price	Menge quantity	Preis price	Menge quantity	Preis price	Menge quantity	Preis price		
	JF-SAN-W1-KW	365 x 95 x 85 mm	weiß	35	50	2,10	100	1,89	250	1,70	500	1,64	65
	JF-SAN-W2-KW	365 x 180 x 85 mm	weiß	35	50	2,43	100	2,15	250	1,93	500	1,75	85
	JF-SAN-W3-KW	365 x 265 x 85 mm	weiß	35	50	2,52	100	2,22	250	2,00	500	1,83	85

VE= Verpackungseinheit

Preise exkl. MwSt. per Stück sofern nicht anders angegeben

weiß

P288 C

P185 C

Santorin

Drucklack

passende Einlagen
siehe S.110/111



Faltschachtel mit Klappdeckel und Einsteckklaschen

- Wellpappe gestrichen
- innen weiß

Druck ab 50 Stück

PRÄGEN A1



Druckpreise finden Sie im Kapitel „**DRUCKINFOS**“ S.202

Flaschenverpackungen

glanzlaminiert



weitere Formate der Serie ‚Santorin‘ finden Sie ab S.127

gestrichen



Preise in CHF

Artikelnummer article number	Beschreibung description	Innenmaße (B x T x H) dimensions inside (W x D x H)	Farben colours	VE packing unit	Staffel 1		Staffel 2		Staffel 3	
					Menge quantity	Preis price	Menge quantity	Preis price	Menge quantity	Preis price
SAN-W1-BL	Santorin Flaschenschachtel liegend 1er	365 x 95 x 85 mm	blau	35 Stk.	35	2,79	140	2,50	350	2,21
SAN-W2-BL	Santorin Flaschenschachtel liegend 2er	365 x 180 x 85 mm	blau	35 Stk.	35	2,93	140	2,63	350	2,34
SAN-W3-BL	Santorin Flaschenschachtel liegend 3er	365 x 265 x 85 mm	blau	35 Stk.	35	3,08	140	2,79	350	2,48
SAN-W1-RO	Santorin Flaschenschachtel liegend 1er	365 x 95 x 85 mm	rot	35 Stk.	35	3,18	140	2,87	350	2,48
SAN-W2-RO	Santorin Flaschenschachtel liegend 2er	365 x 180 x 85 mm	rot	35 Stk.	35	3,32	140	3,00	350	2,61
SAN-W3-RO	Santorin Flaschenschachtel liegend 3er	365 x 265 x 85 mm	rot	35 Stk.	35	3,48	140	3,16	350	2,75
SAN-W1-WE	Santorin Flaschenschachtel liegend 1er	365 x 95 x 85 mm	weiß	35 Stk.	35	2,48	140	2,25	350	1,93
SAN-W2-WE	Santorin Flaschenschachtel liegend 2er	365 x 180 x 85 mm	weiß	35 Stk.	35	2,57	140	2,33	350	2,03
SAN-W3-WE	Santorin Flaschenschachtel liegend 3ertt	365 x 265 x 85 mm	weiß	35 Stk.	35	2,87	140	2,60	350	2,27
200	Einlage 2 Flaschen	360/380 mm	weiß/natur	25 Stk.	25	0,54	100	0,49	250	0,43
300	Einlage 3 Flaschen	360/380 mm	weiß/natur	25 Stk.	25	0,87	100	0,79	250	0,69

VE= Verpackungseinheit

Preise exkl. MwSt. per Stück sofern nicht anders angegeben

Flaschenverpackung individuell



Flaschenverpackungen individuell

Ausführung: Die Faltschachteln können in der von Ihnen gewünschten Ausführung im Wunschformat produziert werden.

Construction: *The folding boxes are available with different constructions and in any size you want. You can find different constructions on the web-site www.fefco.org*

Material: Beim Material kann zwischen 1-welligen und 2-welligen Kartons gewählt werden, welche in unterschiedlichen Wellenarten erhältlich sind. (E-Welle, B-Welle, EB-Welle, BC-Welle, uvm...) Ebenfalls kann beim Material auch eine offene Welle (gewellte Oberfläche) verwendet werden.

Material: *You can choose between corrugated cardboard which has a single- or double flute. There are different types of flutes (E-Flute, B-Flute, EB-Flute, BC-Flute and more)*

Druck: Die Schachteln können im Flexo- und Offsetdruckverfahren bedruckt und mit einer Heißfolienprägung veredelt werden.

Print: *The boxes can be printed with flexo or offset. Additionally we can make a hot foil stamping*

Extras: Matt- oder Glanzlaminierung sowie UV-Spotlack bei Schachteln mit Offsetdruck

Sichtfensterausstanzung mit oder ohne Folienhinterlegung

Einlagen nach Maß aus Wellpappe

Extras: *Matt- or glossy lamination and uv-varnish at boxes with offset print. Cutted window with or without glued foil
Inlays in any size made of corrugated cardboard*

Mindestmenge: ab 500 Stück mit Heißfolienprägung, ab 1.000 Stück mit Offsetdruck

Minimum Quantity: *from 500 pcs with offset print*

Lieferzeit: ca. 3 - 6 Wochen

Delivery time: *about 3 - 6 weeks*



Faltschachtel mit Klappdeckel

- Öffnung längsseitig (außer FS-*), offene Wellpappe
- innen natur

Druck ab 50 Stück

PRÄGEN A1/P2



Druckpreise finden Sie im Kapitel „**DRUCKINFOS**“ S.202



Druckpreise finden Sie im Kapitel „**DRUCKINFOS**“ S.200

passende Einlagen
siehe S.110/111

weitere Formate der Serie
„Amsterdam“ finden Sie im
Kapitel „Geschenverpackungen“



AMS-1-NA



PK-626

Preise in CHF

Artikelnummer article number	Beschreibung description	Innenmaße (B x T x H) dimensions inside (W x D x H)	Farben colours	VE packing unit	Staffel 1		Staffel 2		Staffel 3	
					Menge quantity	Preis price	Menge quantity	Preis price	Menge quantity	Preis price
FS-127	Amsterdam Flaschenschachtel, stehend 1er	90 x 90 x 355 mm	natur	50 Stk.	50	1,58	200	1,46	500	1,27
AMS-1-NA	Amsterdam Flaschenschachtel 1er	380 x 85 x 93 mm	natur	50 Stk.	50	3,35	200	3,02	500	2,69
AMS-2-NA	Amsterdam Flaschensch. exkl. Einlage 2er	360 x 185 x 90 mm	natur	25 Stk.	25	3,23	100	2,92	250	2,59
AMS-3-NA	Amsterdam Flaschensch. exkl. Einlage 3er	360 x 260 x 90 mm	natur	25 Stk.	25	3,54	100	3,20	250	2,86
PK-426	Amsterdam Flaschensch. inkl. Einlage 4er	360 x 390 x 100 mm	natur	25 Stk.	25	6,95	100	6,44	250	5,62
PK-626	Amsterdam Flaschensch. inkl. Einlage 6er	380 x 250 x 190 mm	natur	10 Stk.	10	10,50	40	9,72	100	8,51
INL-2-NA	Einlage für 2er Flaschenschachtel	360 mm	natur	25 Stk.	25	1,52	100	1,36	250	1,22
INL-3-NA	Einlage für 3er Flaschenschachtel	360 mm	natur	25 Stk.	25	2,15	100	1,94	250	1,73

VE= Verpackungseinheit

Preise exkl. MwSt. per Stück sofern nicht anders angegeben

Amsterdam

offene
Welle

Faltschachtel mit Klappdeckel

- Öffnung längsseitig (außer FS-*), offene Wellpappe
- innen schwarz

Druck ab 50 Stück

PRÄGEN A1



Druckpreise finden Sie im Kapitel „**DRUCKINFOS**“ S.202



AMS-2-SZ

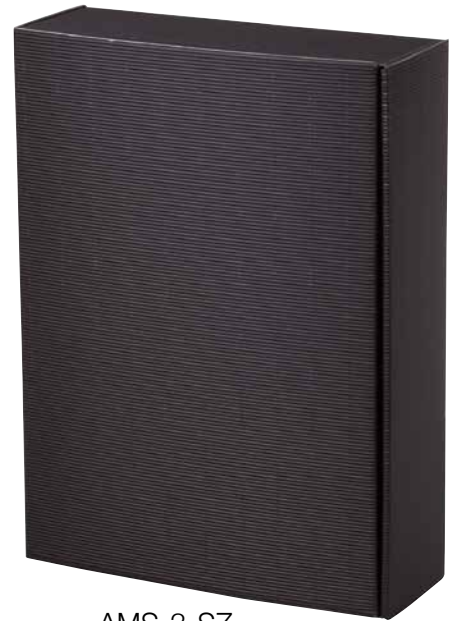

AMS-3-SZ

passende Einlagen
siehe S. 110/111



FS-1600



AMS-1-SZ



PK-664

Preise in CHF

Artikelnummer article number	Beschreibung description	Innenmaße (B x T x H) dimensions inside (W x D x H)	Farben colours	VE packing unit	Staffel 1		Staffel 2		Staffel 3	
					Menge quantity	Preis price	Menge quantity	Preis price	Menge quantity	Preis price
FS-1600	Amsterdam Flaschenschachtel, stehend 1er	355 x 90 x 90 mm	schwarz	50 Stk.	50	1,77	200	1,63	500	1,43
AMS-1-SZ	Amsterdam Flaschenschachtel 1er	380 x 85 x 93 mm	schwarz	50 Stk.	50	4,56	200	4,12	500	3,67
AMS-2-SZ	Amsterdam Flaschensch. exkl. Einlage 2er	360 x 185 x 90 mm	schwarz	25 Stk.	25	4,31	100	3,89	250	3,47
AMS-3-SZ	Amsterdam Flaschensch. exkl. Einlage 3er	360 x 260 x 90 mm	schwarz	25 Stk.	25	4,86	100	4,39	250	3,92
PK-664	Amsterdam Flaschensch. inkl. Einlage 6er	380 x 250 x 190 mm	schwarz	10 Stk.	10	11,27	40	10,44	100	9,13
INL-2-SZ	Einlage für 2er Flaschenschachtel	360 mm	schwarz	25 Stk.	25	1,86	100	1,69	250	1,50
INL-3-SZ	Einlage für 3er Flaschenschachtel	360 mm	schwarz	25 Stk.	25	2,54	100	2,29	250	2,04

VE= Verpackungseinheit

Preise exkl. MwSt. per Stück sofern nicht anders angegeben

Amsterdam

Faltschachtel mit Klappdeckel

- Öffnung längsseitig (außer FS-*), offene Wellpappe
- innen rot

Druck ab 50 Stück

PRÄGEN A1/P2



Druckpreise finden Sie im Kapitel „DRUCKINFOS“ S.202

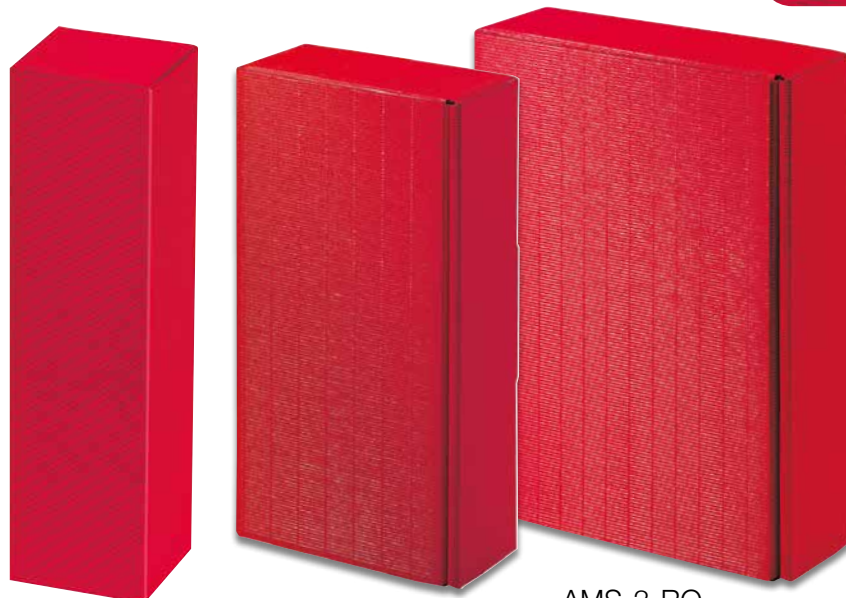

FS-1154

AMS-2-RO

AMS-3-RO

passende Einlagen
siehe S. 110/111

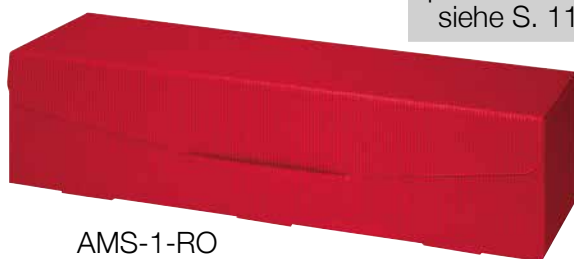

AMS-1-RO

innen eingefärbt

Amsterdam

Faltschachtel mit Klappdeckel

- Öffnung längsseitig (außer FS-*), offene Wellpappe
- innen creme

Druck ab 50 Stück

PRÄGEN A1

Druckpreise finden Sie im Kapitel „DRUCKINFOS“ S.202



Druckpreise finden Sie im Kapitel „DRUCKINFOS“ S.200



PK-252

PK-352

PK-152

Preise in CHF

Artikelnummer article number	Beschreibung description	Innenmaße (B x T x H) dimensions inside (W x D x H)	Farben colours	VE packing unit	Staffel 1		Staffel 2		Staffel 3	
					Menge quantity	Preis price	Menge quantity	Preis price	Menge quantity	Preis price
FS-1154	Amsterdam Flaschenschacht. stehend 1er	90 x 90 x 355 mm	rot	50 Stk.	50	1,77	200	1,63	500	1,43
AMS-1-RO	Amsterdam Flaschenschachtel 1er	380 x 85 x 93 mm	rot	50 Stk.	50	4,56	200	4,12	500	3,67
AMS-2-RO	Amsterdam Flaschensch. exkl. Einlage 2er	360 x 185 x 90 mm	rot	25 Stk.	25	4,31	100	3,89	250	3,47
AMS-3-RO	Amsterdam Flaschensch. exkl. Einlage 3er	360 x 260 x 90 mm	rot	25 Stk.	25	4,86	100	4,39	250	3,92
PK-152	Amsterdam Flaschensch. inkl. Einlage 1er	380 x 90 x 90 mm	creme	50 Stk.	50	3,30	200	3,06	500	2,67
PK-252	Amsterdam Flaschensch. inkl. Einlage 2er	360 x 180 x 90 mm	creme	25 Stk.	25	4,85	100	4,49	250	3,93
PK-352	Amsterdam Flaschensch. inkl. Einlage 3er	360 x 250 x 90 mm	creme	25 Stk.	25	5,76	100	5,33	250	4,66
INL-2-RO	Einlage für 2er Flaschenschachtel	360 mm	rot	25 Stk.	25	1,86	100	1,69	250	1,50
INL-3-RO	Einlage für 3er Flaschenschachtel	360 mm	rot	25 Stk.	25	2,54	100	2,29	250	2,04

VE= Verpackungseinheit

Preise exkl. MwSt. per Stück sofern nicht anders angegeben

Amsterdam

Faltschachtel mit Klappdeckel

- Öffnung längsseitig (außer FS-*), offene Wellpappe
- innen gelb

Druck ab 50 Stück

PRÄGEN A1



Druckpreise finden Sie im Kapitel „DRUCKINFOS“ S.202

offene Welle

offene Welle



PK-297



PK-397

Amsterdam

Faltschachtel mit Klappdeckel

- Öffnung längsseitig (außer FS-*), offene Wellpappe
- AMS-* innen natur, FS-* und PK-* innen dunkelgrün



passende Einlagen
siehe S.110/111

AMS-2-DG

AMS-3-DG

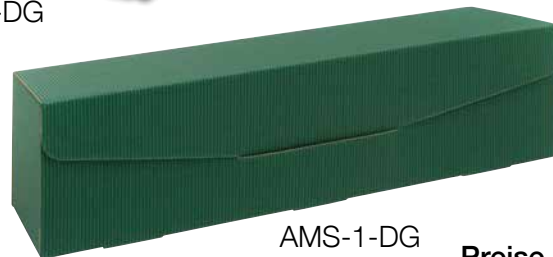

AMS-1-DG

Preise in CHF

Artikelnummer article number	Beschreibung description	Innenmaße (B x T x H) dimensions inside (W x D x H)	Farben colours	VE packing unit	Staffel 1		Staffel 2		Staffel 3	
					Menge quantity	Preis price	Menge quantity	Preis price	Menge quantity	Preis price
PK-297	Amsterdam Flaschensch. inkl. Einlage 2er	360 x 180 x 90 mm	gelb	25 Stk.	25	4,85	100	4,49	250	3,93
PK-397	Amsterdam Flaschensch. inkl. Einlage 3er	360 x 250 x 90 mm	gelb	25 Stk.	25	5,76	100	5,33	250	4,66
AMS-1-DG	Amsterdam Flaschenschachtel 1er	380 x 85 x 93 mm	dunkelgrün	50 Stk.	50	3,90	200	3,52	500	3,13
AMS-2-DG	Amsterdam Flaschensch. exkl. Einlage 2er	360 x 185 x 90 mm	dunkelgrün	25 Stk.	25	3,93	100	3,55	250	3,16
AMS-3-DG	Amsterdam Flaschensch. exkl. Einlage 3er	360 x 260 x 90 mm	dunkelgrün	25 Stk.	25	4,28	100	3,86	250	3,44
INL-2-DG	Einlage für 2er Flaschenschachtel	360 mm	dunkelgrün	25 Stk.	25	1,77	100	1,60	250	1,43
INL-3-DG	Einlage für 3er Flaschenschachtel	360 mm	dunkelgrün	25 Stk.	25	2,42	100	2,17	250	1,94

VE= Verpackungseinheit

Preise exkl. MwSt. per Stück sofern nicht anders angegeben



AMS-2-DB

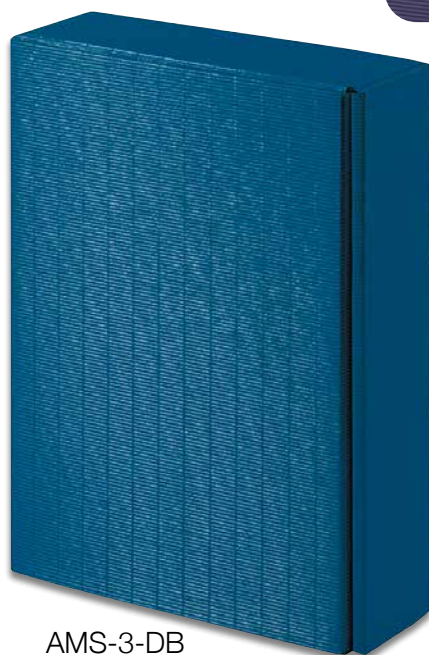

AMS-3-DB

Faltschachtel mit Klappdeckel

- Öffnung längsseitig (außer FS-*), offene Wellpappe
- AMS-* innen natur, FS-* und PK-* innen dunkelblau

Druck ab 50 Stück



Druckpreise finden Sie im Kapitel „**DRUCKINFOS**“ S.202

passende Einlagen
siehe S. 110/111



FS-1125



PK-625



PK-425

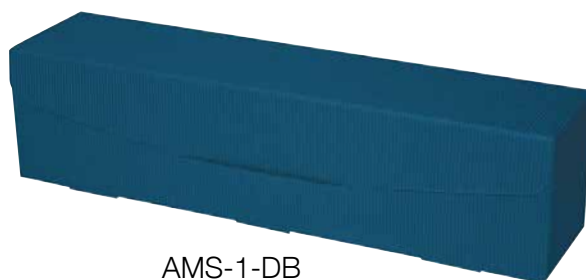

AMS-1-DB

Preise in CHF

Artikelnummer article number	Beschreibung description	Innenmaße (B x T x H) dimensions inside (W x D x H)	Farben colours	VE packing unit	Staffel 1		Staffel 2		Staffel 3	
					Menge quantity	Preis price	Menge quantity	Preis price	Menge quantity	Preis price
FS-1125	Amsterdam Flaschenschacht. stehend 1er	90 x 90 x 355 mm	dunkelblau	50 Stk.	50	1,77	200	1,63	500	1,43
AMS-1-DB	Amsterdam Flaschenschachtel 1er	380 x 85 x 93 mm	dunkelblau	50 Stk.	50	3,90	200	3,52	500	3,13
AMS-2-DB	Amsterdam Flaschensch. exkl. Einlage 2er	360 x 185 x 90 mm	dunkelblau	25 Stk.	25	3,93	100	3,55	250	3,16
AMS-3-DB	Amsterdam Flaschensch. exkl. Einlage 3er	360 x 260 x 90 mm	dunkelblau	25 Stk.	25	4,28	100	3,86	250	3,44
PK-425	Amsterdam Flaschensch. inkl. Einlage 4er	360 x 390 x 100 mm	dunkelblau	25 Stk.	25	7,80	100	7,22	250	6,32
PK-625	Amsterdam Flaschensch. inkl. Einlage 6er	360 x 250 x 190 mm	dunkelblau	10 Stk.	10	11,27	40	10,44	100	9,13
INL-2-DB	Einlage für 2er Flaschenschachtel	360 mm	dunkelblau	25 Stk.	25	1,77	100	1,60	250	1,43
INL-3-DB	Einlage für 3er Flaschenschachtel	360 mm	dunkelblau	25 Stk.	25	2,42	100	2,17	250	1,94

VE= Verpackungseinheit

Preise exkl. MwSt. per Stück sofern nicht anders angegeben

Amsterdam

offene
Welle

Faltschachtel mit Klappdeckel

- Öffnung längsseitig (außer FS-*), offene Wellpappe
- AMS-* innen natur, FS-* und PK-* innen bordeaux

Druck ab 50 Stück

PRÄGEN A1



Druckpreise finden Sie im Kapitel „**DRUCKINFOS**“ S.202

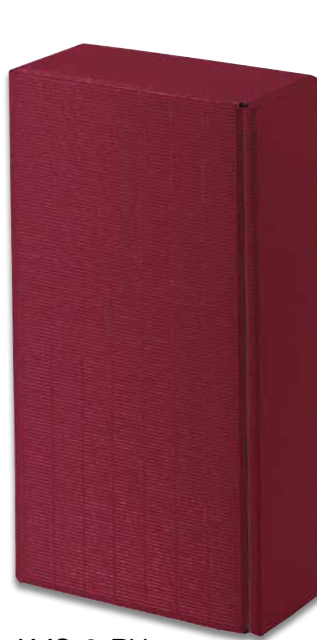

AMS-2-BX

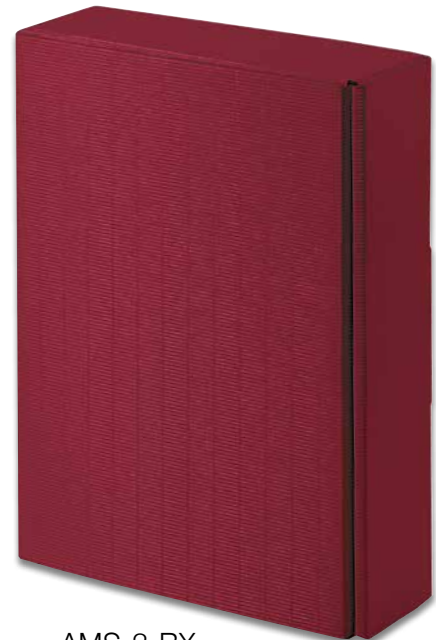

AMS-3-BX

passende Einlagen
siehe S. 110/111



PK-622



FS-1122

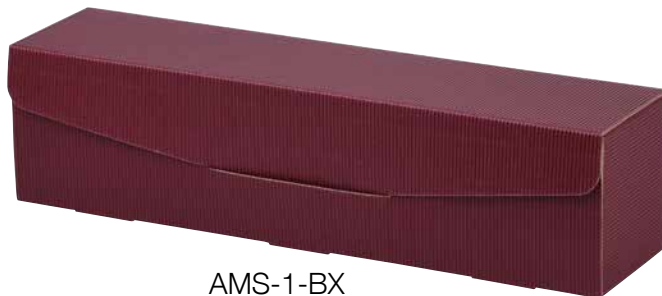

AMS-1-BX

Preise in CHF

Artikelnummer article number	Beschreibung description	Innenmaße (B x T x H) dimensions inside (W x D x H)	Farben colours	VE packing unit	Staffel 1		Staffel 2		Staffel 3	
					Menge quantity	Preis price	Menge quantity	Preis price	Menge quantity	Preis price
FS-1122	Amsterdam Flaschenschachtel, stehend 1er	90 x 90 x 355 mm	bordeaux	50 Stk.	50	1,77	200	1,63	500	1,43
AMS-1-BX	Amsterdam Flaschenschachtel 1er	380 x 85 x 93 mm	bordeaux	50 Stk.	50	3,90	200	3,52	500	3,13
AMS-2-BX	Amsterdam Flaschensch. exkl. Einlage 2er	360 x 185 x 90 mm	bordeaux	25 Stk.	25	3,93	100	3,55	250	3,16
AMS-3-BX	Amsterdam Flaschensch. exkl. Einlage 3er	360 x 260 x 90 mm	bordeaux	25 Stk.	25	4,28	100	3,86	250	3,44
PK-622	Amsterdam Flaschensch. inkl. Einlage 6er	380 x 250 x 190 mm	bordeaux	10 Stk.	10	11,27	40	10,44	100	9,13
INL-2-BX	Einlage für 2er Flaschenschachtel	360 mm	bordeaux	25 Stk.	25	1,77	100	1,60	250	1,43
INL-3-BX	Einlage für 3er Flaschenschachtel	360 mm	bordeaux	25 Stk.	25	2,39	100	2,16	250	1,92

VE= Verpackungseinheit

Preise exkl. MwSt. per Stück sofern nicht anders angegeben

Paris Vino



PA-1-RO

PA-1-BL

Trageschachtel mit Griff-ausstattung

- offene Wellpappe
- passend für 1 Flasche

innen und außen gleiche Farbe

Preisgruppe 1:



***NA**
natur

Preisgruppe 2:



***BX**
bordeaux



***DB**
dunkelblau



***DG**
dunkelgrün



***BR**
braun

innen natur

Preisgruppe 3:



***RO**
rot



***SZ**
schwarz

NEU

Graspapier

Faltschachtel mit Klapp-deckel

- Öffnung längsseitig, inkl. Einlage
- Wellpappe mit Graspapier, auch innen

Druck ab 50 Stück



Druckpreise finden Sie im Kapitel „**DRUCKINFOS**“ S.202



Mehr Informationen finden Sie im Kapitel „**DRUCKINFOS**“ S.200



PK-120233

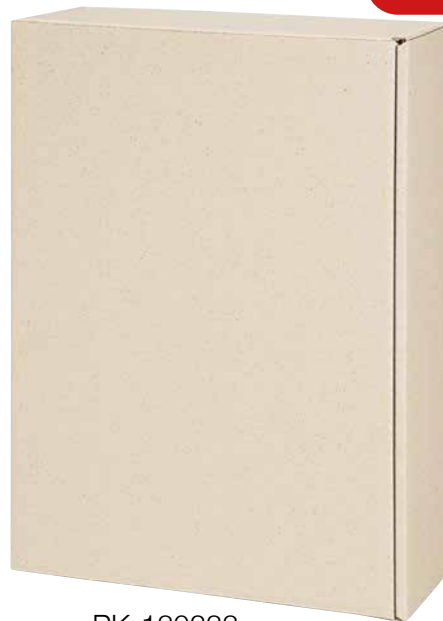

PK-130233

Preise in CHF

Artikelnummer article number	Beschreibung description	Innenmaße (B x T x H) dimensions inside (W x D x H)	Farben colours	VE packing unit	Staffel 1		Staffel 2		Staffel 3	
					Menge quantity	Preis price	Menge quantity	Preis price	Menge quantity	Preis price
PA-1-*	Paris Vino Trageschachtel 1er	355 x 140 x 150 mm	Preisgruppe 1	25 Stk.	25	3,87	100	3,49	250	3,12
PA-1-*	Paris Vino Trageschachtel 1er	355 x 140 x 150 mm	Preisgruppe 2	25 Stk.	25	4,56	100	4,12	250	3,67
PA-1-*	Paris Vino Trageschachtel 1er	355 x 140 x 150 mm	Preisgruppe 3	25 Stk.	25	5,00	100	4,52	250	4,02
PK-120233	Graspapier Flaschenschachtel 2er	360 x 180 x 90 mm	creme	25 Stk.	25	4,61	100	4,26	250	3,73
PK-130233	Graspapier Flaschenschachtel 3er	360 x 250 x 90 mm	creme	25 Stk.	25	5,48	100	5,08	250	4,44

VE= Verpackungseinheit

Preise exkl. MwSt. per Stück sofern nicht anders angegeben

passende Einlagen
siehe S. 110/111

Deckel transparent für Toscana Unterteile

- PET-Material



Faltschachtel mit Stülpdeckel

- offene Wellpappe
- Farben der Ober- und Unterteile frei kombinierbar



Preisgruppe 1:



***NA**
natur

Preisgruppe 2:

innen natur



***BX**

bordeaux



***DB**

dunkelblau



***DG**

dunkelgrün

Preisgruppe 3:



***SZ**

schwarz

innen und außen gleiche Farbe



Preise in CHF

Artikelnummer article number	Beschreibung description	Innenmaße (B x T x H) dimensions inside (W x D x H)	Farben colours	VE packing unit	Staffel 1		Staffel 2		Staffel 3	
					Menge quantity	Preis price	Menge quantity	Preis price	Menge quantity	Preis price
OBERTEILE transparent										
PK-1103	Toscana transparenter Deckel 1er	395 x 88 x 45 mm	transparent	25 Stk.	25	1,62	100	1,50	250	1,31
PK-2203	Toscana transparenter Deckel 2er	395 x 180 x 45 mm	transparent	25 Stk.	25	1,94	100	1,79	250	1,57
PK-3303	Toscana transparenter Deckel 3er	395 x 245 x 45 mm	transparent	25 Stk.	25	2,27	100	2,09	250	1,82
OBERTEILE aus offener Welle										
TOS-OT-1-*	Toscana Stülpdeckelschachtel Oberteil 1er	395 x 95 x 35 mm	Preisgruppe 1	25 Stk.	25	1,64	100	1,47	250	1,31
TOS-OT-1-*	Toscana Stülpdeckelschachtel Oberteil 1er	395 x 95 x 35 mm	Preisgruppe 2	25 Stk.	25	1,86	100	1,69	250	1,50
TOS-OT-1-*	Toscana Stülpdeckelschachtel Oberteil 1er	395 x 95 x 35 mm	Preisgruppe 3	25 Stk.	25	2,12	100	1,92	250	1,71
TOS-OT-2-*	Toscana Stülpdeckelschachtel Oberteil 2er	395 x 180 x 35 mm	Preisgruppe 1	25 Stk.	25	2,24	100	2,02	250	1,81
TOS-OT-2-*	Toscana Stülpdeckelschachtel Oberteil 2er	395 x 180 x 35 mm	Preisgruppe 2	25 Stk.	25	2,48	100	2,23	250	1,98
TOS-OT-2-*	Toscana Stülpdeckelschachtel Oberteil 2er	395 x 180 x 35 mm	Preisgruppe 3	25 Stk.	25	2,73	100	2,47	250	2,20
TOS-OT-3-*	Toscana Stülpdeckelschachtel Oberteil 3er	395 x 260 x 35 mm	Preisgruppe 1	25 Stk.	25	2,36	100	2,13	250	1,89
TOS-OT-3-*	Toscana Stülpdeckelschachtel Oberteil 3er	395 x 260 x 35 mm	Preisgruppe 2	25 Stk.	25	2,57	100	2,32	250	2,07
TOS-OT-3-*	Toscana Stülpdeckelschachtel Oberteil 3er	395 x 260 x 35 mm	Preisgruppe 3	25 Stk.	25	2,85	100	2,57	250	2,30
TOS-OT-CUL-*	Toscana Culinarium Oberteil	395 x 305 x 35 mm	Preisgruppe 1	25 Stk.	25	4,74	100	4,28	250	3,82
TOS-OT-CUL-*	Toscana Culinarium Oberteil	395 x 305 x 35 mm	Preisgruppe 2	25 Stk.	25	5,36	100	4,83	250	4,31

VE= Verpackungseinheit

Preise exkl. MwSt. per Stück sofern nicht anders angegeben
* = Platzhalter für Farbkurzbezeichnung

Toscana

Faltschachtel mit Stülpdeckel

- offene Wellpappe
- Farben der Ober- und Unterteile frei kombinierbar

Druck ab 50 Stück



Druckpreise finden Sie im Kapitel „**DRUCKINFOS**“ S.202



passende Einlagen
siehe S. 110/111

Culinarium



innen schwarz

Preise in CHF

Artikelnummer article number	Beschreibung description	Innenmaße (B x T x H) dimensions inside (W x D x H)	Farben colours	VE packing unit	Staffel 1		Staffel 2		Staffel 3	
					Menge quantity	Preis price	Menge quantity	Preis price	Menge quantity	Preis price
UNTERTEILE aus offener Welle										
TOS-UT-1-NA	Toscana Stülpdeckelschachtel Unterteil 1er	385 x 90 x 90 mm	natur	25 Stk.	25	1,92	100	1,73	250	1,54
TOS-UT-1-SZ	Toscana Stülpdeckelschachtel Unterteil 1er	385 x 90 x 90 mm	schwarz	25 Stk.	25	2,73	100	2,47	250	2,20
TOS-UT-2-NA	Toscana Stülpdeckelschachtel Unterteil 2er	385 x 175 x 90 mm	natur	25 Stk.	25	2,48	100	2,23	250	1,98
TOS-UT-2-SZ	Toscana Stülpdeckelschachtel Unterteil 2er	385 x 175 x 90 mm	schwarz	25 Stk.	25	3,57	100	3,23	250	2,88
TOS-UT-3-NA	Toscana Stülpdeckelschachtel Unterteil 3er	385 x 255 x 90 mm	natur	25 Stk.	25	2,91	100	2,63	250	2,34
TOS-UT-3-SZ	Toscana Stülpdeckelschachtel Unterteil 3er	385 x 255 x 90 mm	schwarz	25 Stk.	25	3,78	100	3,42	250	3,04
TOS-UT-CUL-NA	Toscana Culinarium Unterteil	385 x 300 x 150 mm	natur	25 Stk.	25	4,71	100	4,25	250	3,79
200	Einlage 2 Flaschen	360/380 mm	weiß/natur	25 Stk.	25	0,54	100	0,49	250	0,43
300	Einlage 3 Flaschen	360/380 mm	weiß/natur	25 Stk.	25	0,87	100	0,79	250	0,69

VE= Verpackungseinheit

Preise exkl. MwSt. per Stück sofern nicht anders angegeben

Faltschachtel mit Klappdeckel

- Öffnung längsseitig, Wellpappe in Holzoptik
- innen natur

Druck ab 50 Stück

PRÄGEN A1



Druckpreise finden Sie im Kapitel „**DRUCKINFOS**“ S.202



PK-120171



PK-130171



902171

weitere Produkte der Serie
'Wood' finden Sie auf S.117



PK-110171



PK-160171

Preise in CHF

Artikelnummer article number	Beschreibung description	Innenmaße (B x T x H) dimensions inside (W x D x H)	Farben colours	VE packing unit	Staffel 1		Staffel 2		Staffel 3	
					Menge quantity	Preis price	Menge quantity	Preis price	Menge quantity	Preis price
902171	Wood Klappschachtel	220 x 150 x 75 mm	Holzoptik	25 Stk.	25	2,97	100	2,76	250	2,40
PK-110171	Wood Flaschenschachtel inkl. Einlage 1er	380 x 95 x 90 mm	Holzoptik	50 Stk.	50	3,20	200	2,96	500	2,59
PK-120171	Wood Flaschenschachtel inkl. Einlage 2er	360 x 180 x 90 mm	Holzoptik	25 Stk.	25	4,85	100	4,49	250	3,93
PK-130171	Wood Flaschenschachtel inkl. Einlage 3er	360 x 250 x 90 mm	Holzoptik	25 Stk.	25	5,76	100	5,33	250	4,66
PK-160171	Wood Flaschenschachtel inkl. Einlage 6er	380 x 250 x 190 mm	Holzoptik	10 Stk.	10	10,94	40	10,14	100	8,86

VE= Verpackungseinheit

Preise exkl. MwSt. per Stück sofern nicht anders angegeben

Timber

Faltschachtel mit Klappdeckel

- Öffnung längsseitig (außer FS-*)
- Wellpappe mit Motivdruck, innen natur

Druck ab 50 Stück

PRÄGEN A1



Druckpreise finden Sie im Kapitel „**DRUCKINFOS**“ S.202



PK-120183

PK-130183



FS-110187

weitere Produkte der Serie ‚Timber‘ finden Sie im Kapitel ‚Geschenkverpackungen‘



202183



PK-130900



PK-120900

Holz

Faltschachtel mit Sichtfenster mit Klappdeckel

- Öffnung längsseitig, inkl. Einlage
- Wellpappe in Holzoptik, innen natur

Druck ab 50 Stück

PRÄGEN A1/P2

Druckpreise finden Sie im Kapitel „**DRUCKINFOS**“ S.202

Preise in CHF

Artikelnummer article number	Beschreibung description	Innenmaße (B x T x H) dimensions inside (W x D x H)	Farben colours	VE packing unit	Staffel 1		Staffel 2		Staffel 3	
					Menge quantity	Preis price	Menge quantity	Preis price	Menge quantity	Preis price
FS-110187	Timber Flaschenschachtel inkl. Einlage 1er	90 x 90 x 355 mm	Holzoptik	50 Stk.	50	1,58	200	1,46	500	1,27
PK-120183	Timber Flaschenschachtel inkl. Einlage 2er	360 x 180 x 90 mm	Holzoptik	25 Stk.	25	4,85	100	4,49	250	3,93
PK-130183	Timber Flaschenschachtel inkl. Einlage 3er	360 x 250 x 90 mm	Holzoptik	25 Stk.	25	5,76	100	5,33	250	4,66
202183	Timber Geschenkschachtel	220 x 150 x 75 mm	Holzoptik	25 Stk.	25	2,97	100	2,76	250	2,40
PK-120900	Holz Flaschenschachtel mit Fenster 2er	360 x 192 x 95 mm	Holzoptik	25 Stk.	25	6,62	100	5,99	250	5,21
PK-130900	Holz Flaschenschachtel mit Fenster 3er	360 x 250 x 95 mm	Holzoptik	25 Stk.	25	8,33	100	7,54	250	6,56

VE= Verpackungseinheit

Preise exkl. MwSt. per Stück sofern nicht anders angegeben

Natura Genießerzeit

Faltschachtel mit Klappdeckel

- Öffnung längsseitig, Wellpappe innen natur, inkl. Einlage
- Motivdruck



PK-130207



FS-120207

Natura Wine

Faltschachtel mit Klappdeckel

- Öffnung längsseitig, Wellpappe innen natur, inkl. Einlage
- Motivdruck

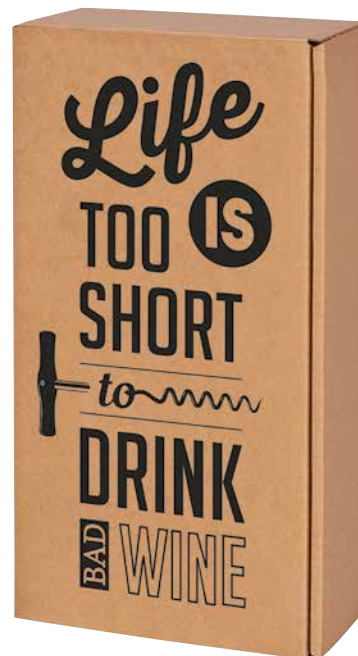

PK-120205



PK-120206

Preise in CHF

Artikelnummer article number	Beschreibung description	Innenmaße (B x T x H) dimensions inside (W x D x H)	Farben colours	VE packing unit	Staffel 1		Staffel 2		Staffel 3	
					Menge quantity	Preis price	Menge quantity	Preis price	Menge quantity	Preis price
PK-120207	Natura Genießerzeit Flaschenschachtel 2er	360 x 180 x 90 mm	natur	25 Stk.	25	4,44	100	4,10	250	3,59
PK-130207	Natura Genießerzeit Flaschenschachtel 3er	360 x 250 x 90 mm	natur	25 Stk.	25	5,34	100	4,95	250	4,33
PK-120205	Natura Wine Life Flaschenschachtel 2er	360 x 180 x 90 mm	natur	25 Stk.	25	4,44	100	4,10	250	3,59
PK-120206	Natura Wine Save Flaschenschachtel 2er	360 x 180 x 90 mm	natur	25 Stk.	25	4,44	100	4,10	250	3,59

VE= Verpackungseinheit

Preise exkl. MwSt. per Stück sofern nicht anders angegeben

Feine Weine

Faltschachtel stehend

- Wellpappe
- Motivdruck

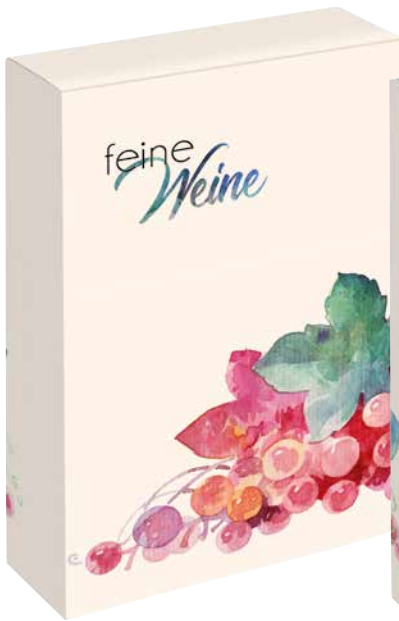

FS-130216
(mit eingeklebten Trennstegen)



FS-120216
(mit eingeklebtem Trennsteg)



FS-110216

Wineparty

Faltschachtel stehend

- Wellpappe
- Motivdruck



FS-130215
(mit eingeklebten Trennstegen)



FS-120215
(mit eingeklebtem Trennsteg)



FS-110215

Preise in CHF

Artikelnummer article number	Beschreibung description	Innenmaße (B x T x H) dimensions inside (W x D x H)	Farben colours	VE packing unit	Staffel 1		Staffel 2		Staffel 3	
					Menge quantity	Preis price	Menge quantity	Preis price	Menge quantity	Preis price
FS-110216	Feine Weine Flaschensch. stehend 1er	77 x 77 x 360 mm	Motiv	50 Stk.	50	1,58	200	1,46	500	1,27
FS-120216	Feine Weine Flaschensch. stehend 2er	160 x 80 x 360 mm	Motiv	50 Stk.	50	3,00	200	2,79	500	2,43
FS-130216	Feine Weine Flaschensch. stehend 3er	235 x 80 x 360 mm	Motiv	50 Stk.	50	3,39	200	3,15	500	2,74
FS-110215	Wineparty Flaschenschachtel stehend 1er	77 x 77 x 360 mm	Motiv	50 Stk.	50	1,58	200	1,46	500	1,27
FS-120215	Wineparty Flaschenschachtel stehend 2er	160 x 80 x 360 mm	Motiv	50 Stk.	50	3,00	200	2,79	500	2,43
FS-130215	Wineparty Flaschenschachtel stehend 3er	235 x 80 x 360 mm	Motiv	50 Stk.	50	3,39	200	3,15	500	2,74

VE= Verpackungseinheit

Preise exkl. MwSt. per Stück sofern nicht anders angegeben

Genießen, Leben, Lachen

Faltschachtel mit Klappdeckel

- Öffnung längsseitig, Wellpappe innen weiß, inkl. Einlage
- Motivdruck



PK-120226

PK-130226

Napoli Bottle

Feinkartonage mit Magnetverschluss und Selbstklebecken

- Vollpappe mit Mattlaminiierung bzw. Designpapier
- innen bronze bzw. schwarz

Druck ab 50 Stück



Druckpreise finden Sie im Kapitel „DRUCKINFOS“ S.202



NAP-B-1-BZ

NAP-B-1M-BZ

NAP-B-3-BZ



NAP-B-1M-SZ

Preise in CHF

Artikelnummer article number	Beschreibung description	Innenmaße (B x T x H) dimensions inside (W x D x H)	Farben colours	VE packing unit	Staffel 1		Staffel 2		Staffel 3	
					Menge quantity	Preis price	Menge quantity	Preis price	Menge quantity	Preis price
PK-120226	Genießen, Leben, Lachen Flaschensch. 2er	360 x 180 x 90 mm	Motiv	25 Stk.	25	4,85	100	4,49	250	3,93
PK-130226	Genießen, Leben, Lachen Flaschensch. 3er	360 x 250 x 90 mm	Motiv	25 Stk.	25	5,76	100	5,33	250	4,66
NAP-B-1-BZ	Napoli Bottle Faltschachtel 1er	330 x 100 x 100 mm	bronze	5 Stk./K25	5	8,43	25	7,65	250	6,67
NAP-B-1M-BZ	Napoli Bottle Faltschachtel 1er Magnum	405 x 120 x 120 mm	bronze	5 Stk./K25	5	11,19	25	10,15	250	8,84
NAP-B-1M-SZ	Napoli Bottle Faltschachtel 1er Magnum	405 x 120 x 120 mm	schwarz	5 Stk./K25	5	11,19	25	10,15	250	8,84
NAP-B-3-BZ	Napoli Bottle Faltschachtel 3er	330 x 280 x 100 mm	bronze	5 Stk./K25	5	14,46	25	13,11	250	11,42

VE= Verpackungseinheit

Preise exkl. MwSt. per Stück sofern nicht anders angegeben

Passepartout Natura

Faltschachtel mit Sichtfenster mit Klappdeckel

- Öffnung längsseitig, inkl. Einlage
- Wellpappe, innen schwarz

Druck ab 50 Stück



Druckpreise finden Sie im Kapitel „**DRUCKINFOS**“ S.202



PK-120231

PK-130231

PK-110231

Passepartout Natura Pur

Faltschachtel mit Sichtfenster mit Klappdeckel

- Öffnung längsseitig, inkl. Einlage
- Wellpappe, innen natur

Druck ab 50 Stück



Druckpreise finden Sie im Kapitel „**DRUCKINFOS**“ S.202



PK-120230

PK-130230

PK-110230

Preise in CHF

Artikelnummer article number	Beschreibung description	Innenmaße (B x T x H) dimensions inside (W x D x H)	Farben colours	VE packing unit	Staffel 1		Staffel 2		Staffel 3	
					Menge quantity	Preis price	Menge quantity	Preis price	Menge quantity	Preis price
PK-110231	Passepartout Natura Flaschensch. 1er	380 x 95 x 90 mm	schwarz	50 Stk.	50	3,53	200	3,26	500	2,86
PK-120231	Passepartout Natura Flaschensch. 2er	360 x 180 x 90 mm	schwarz	25 Stk.	25	4,91	100	4,55	250	3,97
PK-130231	Passepartout Natura Flaschensch. 3er	360 x 250 x 90 mm	schwarz	25 Stk.	25	5,90	100	5,46	250	4,78
PK-110230	Passepartout Natura Pur Flaschensch.1er	380 x 95 x 90 mm	natur	50 Stk.	50	3,11	200	2,89	500	2,52
PK-120230	Passepartout Natura Pur Flaschensch. 2er	360 x 180 x 90 mm	natur	25 Stk.	25	4,41	100	4,09	250	3,56
PK-130230	Passepartout Natura Pur Flaschensch. 3er	360 x 250 x 90 mm	natur	25 Stk.	25	5,30	100	4,90	250	4,28

VE= Verpackungseinheit

Preise exkl. MwSt. per Stück sofern nicht anders angegeben

Leinenstruktur

Faltschachtel mit Klappdeckel

- Öffnung längsseitig, Wellpappe mit Leinenstrukturprägung außen
- innen dunkelgrün

Druck ab 50 Stück

PRÄGEN A1/A2



Druckpreise finden Sie im Kapitel „**DRUCKINFOS**“ S.202

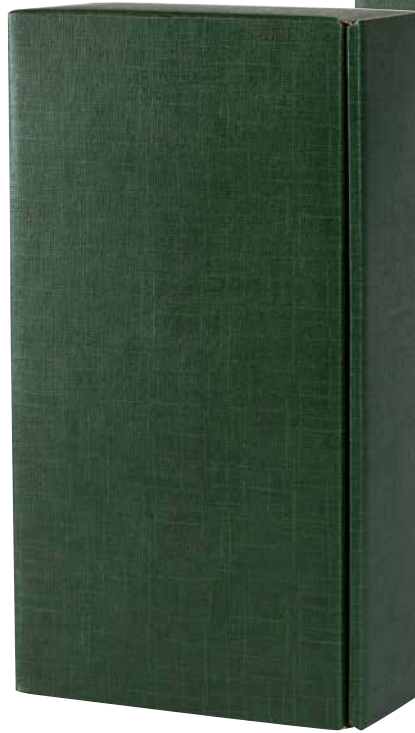

PK-120309

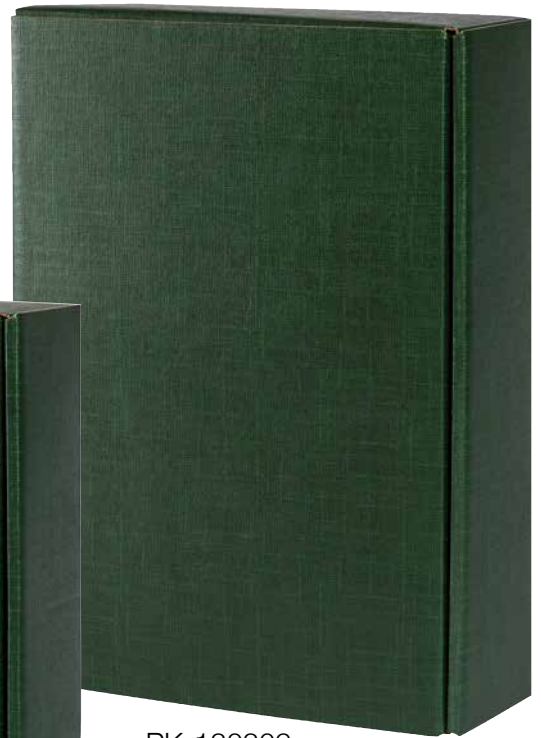

PK-130309



FS-110325



PK-110309

Preise in CHF

Artikelnummer article number	Beschreibung description	Innenmaße (B x T x H) dimensions inside (W x D x H)	Farben colours	VE packing unit	Staffel 1		Staffel 2		Staffel 3	
					Menge quantity	Preis price	Menge quantity	Preis price	Menge quantity	Preis price
FS-110325	Leinenstruktur Flaschenschachtel 1er	90 x 90 x 355 mm	dunkelgrün	50 Stk.	50	1,58	200	1,46	500	1,27
PK-110309	Leinenstruktur Flaschenschachtel 1er	380 x 95 x 90 mm	dunkelgrün	50 Stk.	50	3,20	200	2,96	500	2,59
PK-120309	Leinenstruktur Flaschensch. inkl. Einl. 2er	360 x 180 x 90 mm	dunkelgrün	25 Stk.	25	4,71	100	4,36	250	3,82
PK-130309	Leinenstruktur Flaschensch. inkl. Einl. 3er	360 x 250 x 90 mm	dunkelgrün	25 Stk.	25	5,63	100	5,21	250	4,55

VE= Verpackungseinheit

Preise exkl. MwSt. per Stück sofern nicht anders angegeben

Leinenstruktur

Faltschachtel mit Klappdeckel

- Öffnung längsseitig (außer FS-*), Wellpappe mit Leinenstrukturprägung außen
- innen schwarz

Druck ab 50 Stück

PRÄGEN A1/A2



Druckpreise finden Sie im Kapitel „**DRUCKINFOS**“ S.202

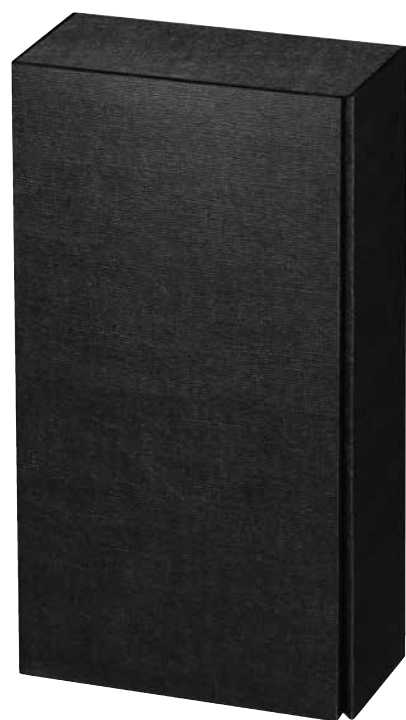

PK-120304

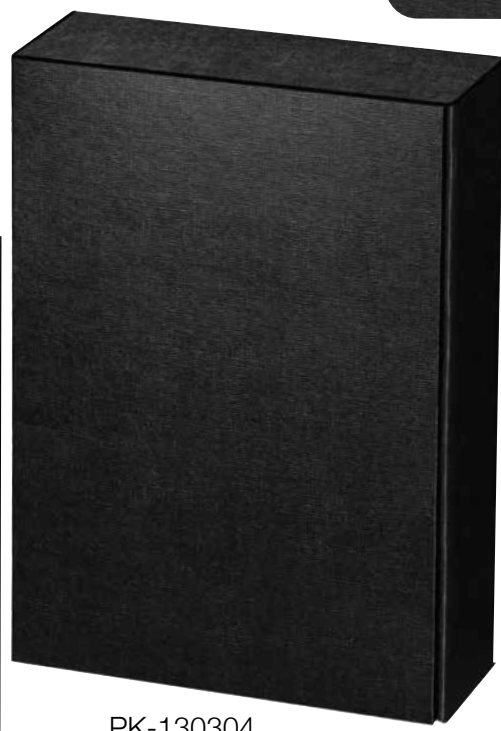

PK-130304



PK-110304



FS-110324

Preise in CHF

Artikelnummer article number	Beschreibung description	Innenmaße (B x T x H) dimensions inside (W x D x H)	Farben colours	VE packing unit	Staffel 1		Staffel 2		Staffel 3	
					Menge quantity	Preis price	Menge quantity	Preis price	Menge quantity	Preis price
FS-110324	Leinenstruktur Flaschenschachtel 1er	90 x 90 x 355 mm	schwarz	50 Stk.	50	1,58	200	1,46	500	1,27
PK-110304	Leinenstruktur Flaschenschachtel 1er	380 x 95 x 90 mm	schwarz	50 Stk.	50	3,20	200	2,96	500	2,59
PK-120304	Leinenstruktur Flaschensch. inkl. Einl. 2er	360 x 180 x 90 mm	schwarz	25 Stk.	25	4,71	100	4,36	250	3,82
PK-130304	Leinenstruktur Flaschensch. inkl. Einl. 3er	360 x 250 x 90 mm	schwarz	25 Stk.	25	5,63	100	5,21	250	4,55

VE= Verpackungseinheit

Preise exkl. MwSt. per Stück sofern nicht anders angegeben

Leinenstruktur

Struktur-
detail

Struktur-
detail

innen bordeaux

Faltschachtel mit Klappdeckel

- Öffnung längsseitig (außer FS-*), Wellpappe mit Leinenstrukturprägung außen
- innen rot bzw. bordeaux

Druck ab 50 Stück

PRÄGEN A1/A2



Druckpreise finden Sie im Kapitel „DRUCKINFOS“ S.202

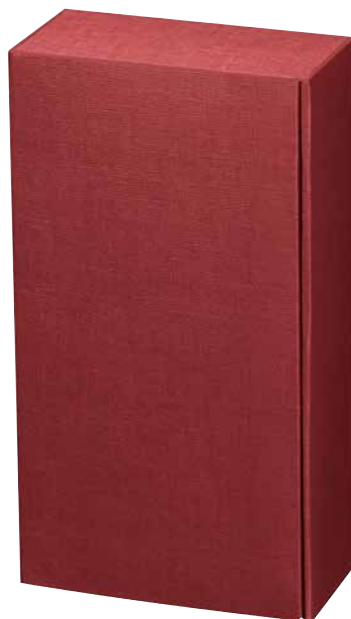

PK-120302

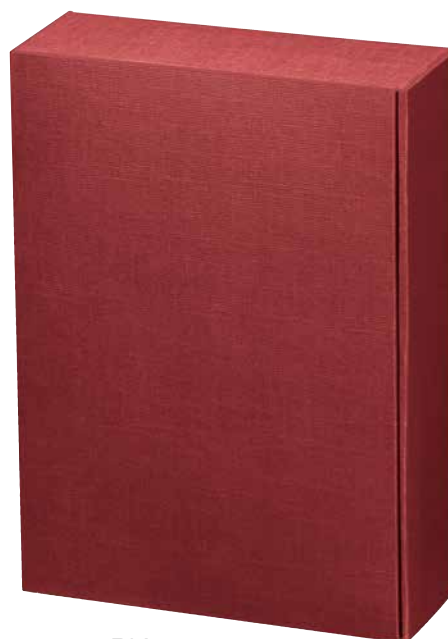

PK-130302



PK-120319

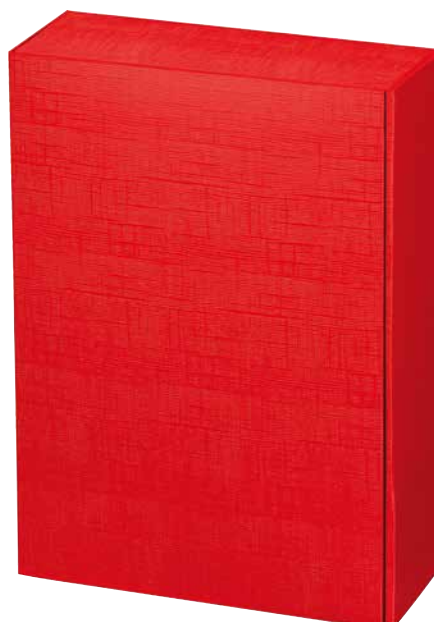

PK-130319



FS-110326



PK-110319

innen rot

Preise in CHF

Artikelnummer article number	Beschreibung description	Innenmaße (B x T x H) dimensions inside (W x D x H)	Farben colours	VE packing unit	Staffel 1		Staffel 2		Staffel 3	
					Menge quantity	Preis price	Menge quantity	Preis price	Menge quantity	Preis price
PK-120302	Leinenstruktur Flaschensch. inkl. Einl. 2er	360 x 180 x 90 mm	bordeaux	25 Stk.	25	4,71	100	4,36	250	3,82
PK-130302	Leinenstruktur Flaschensch. inkl. Einl. 3er	360 x 250 x 90 mm	bordeaux	25 Stk.	25	5,63	100	5,21	250	4,55
FS-110326	Leinenstruktur Flaschenschachtel 1er	90 x 90 x 355 mm	rot	50 Stk.	50	1,58	200	1,46	500	1,27
PK-110319	Leinenstruktur Flaschenschachtel 1er	380 x 95 x 90 mm	rot	50 Stk.	50	3,20	200	2,96	500	2,59
PK-120319	Leinenstruktur Flaschensch. inkl. Einl. 2er	360 x 180 x 90 mm	rot	25 Stk.	25	4,71	100	4,36	250	3,82
PK-130319	Leinenstruktur Flaschensch. inkl. Einl. 3er	360 x 250 x 90 mm	rot	25 Stk.	25	5,63	100	5,21	250	4,55

VE= Verpackungseinheit

Preise exkl. MwSt. per Stück sofern nicht anders angegeben

TK-160311(%)



innen dunkelrot



PK-110302



FS-110322

Faltschachtel mit Klappdeckel

- Öffnung längsseitig (außer FS-* und TK-*), Wellpappe mit Leinenstrukturprägung außen
- innen bordeaux bzw. schwarz

Druck ab 50 Stück

PRÄGEN A1/A2

Druckpreise finden Sie im Kapitel „**DRUCKINFOS**“ S.202

PK-120301



PK-130301



FS-110321



PK-110301

innen schwarz

Preise in CHF

Artikelnummer article number	Beschreibung description	Innenmaße (B x T x H) dimensions inside (W x D x H)	Farben colours	VE packing unit	Staffel 1		Staffel 2		Staffel 3	
					Menge quantity	Preis price	Menge quantity	Preis price	Menge quantity	Preis price
FS-110322	Leinenstruktur Flaschenschachtel 1er	90 x 90 x 355 mm	bordeaux	50 Stk.	50	1,58	200	1,46	500	1,27
PK-110302	Leinenstruktur Flaschenschachtel 1er	380 x 95 x 90 mm	bordeaux	50 Stk.	50	3,20	200	2,96	500	2,59
TK-160311(%)	Leinenstruktur Flaschentrageschachtel 6er	260 x 170 x 340 mm	bordeaux	20 Stk.	20	4,50	80	0,00	200	0,00
FS-110321	Leinenstruktur Flaschenschachtel 1er	90 x 90 x 355 mm	gold	50 Stk.	50	1,58	200	1,46	500	1,27
PK-110301	Leinenstruktur Flaschenschachtel 1er	380 x 95 x 90 mm	gold	50 Stk.	50	3,20	200	2,96	500	2,59
PK-120301	Leinenstruktur Flaschensch. inkl. Einl. 2er	360 x 180 x 90 mm	gold	25 Stk.	25	4,71	100	4,36	250	3,82
PK-130301	Leinenstruktur Flaschensch. inkl. Einl. 3er	360 x 250 x 90 mm	gold	25 Stk.	25	5,63	100	5,21	250	4,55

VE= Verpackungseinheit

Preise exkl. MwSt. per Stück sofern nicht anders angegeben
(%)= Solange der Vorrat reicht

Leinenstruktur

Faltschachtel mit Klappdeckel

- Öffnung längsseitig, Wellpappe mit Leinenstrukturprägung außen
- innen natur

Druck ab 50 Stück



Druckpreise finden Sie im Kapitel „**DRUCKINFOS**“ S.202



PK-120305

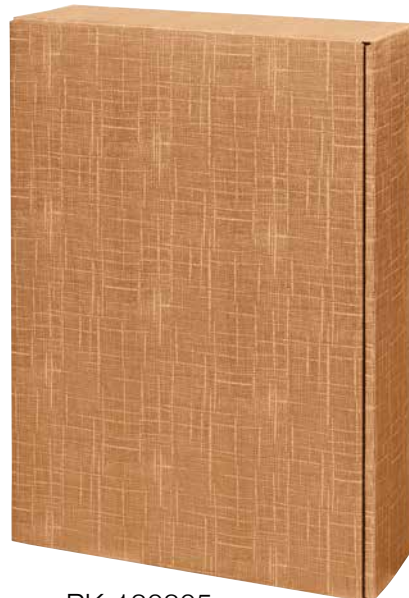

PK-130305



PK-110305

Leinenstruktur

NEU

Faltschachtel mit Klappdeckel

- Öffnung längsseitig, Wellpappe mit Leinenstrukturprägung außen
- innen schwarz

Druck ab 50 Stück



Druckpreise finden Sie im Kapitel „**DRUCKINFOS**“ S.202



PK-120310



PK-130310



PK-110310

innen schwarz

Preise in CHF

Artikelnummer article number	Beschreibung description	Innenmaße (B x T x H) dimensions inside (W x D x H)	Farben colours	VE packing unit	Staffel 1		Staffel 2		Staffel 3	
					Menge quantity	Preis price	Menge quantity	Preis price	Menge quantity	Preis price
PK-110305	Leinenstruktur Flaschenschachtel 1er	380 x 95 x 90 mm	natur	50 Stk.	50	2,90	200	2,67	500	2,35
PK-120305	Leinenstruktur Flaschensch. inkl. Einl. 2er	360 x 180 x 90 mm	natur	25 Stk.	25	4,25	100	3,93	250	3,43
PK-130305	Leinenstruktur Flaschensch. inkl. Einl. 3er	360 x 250 x 90 mm	natur	25 Stk.	25	5,04	100	4,68	250	4,08
PK-110310	Leinenstruktur Flaschenschachtel 1er	380 x 95 x 90 mm	silber	50 Stk.	50	3,20	200	2,96	500	2,59
PK-120310	Leinenstruktur Flaschensch. inkl. Einl. 2er	360 x 180 x 90 mm	silber	25 Stk.	25	4,71	100	4,36	250	3,82
PK-130310	Leinenstruktur Flaschensch. inkl. Einl. 3er	360 x 250 x 90 mm	silber	25 Stk.	25	5,63	100	5,21	250	4,55

VE= Verpackungseinheit

Preise exkl. MwSt. per Stück sofern nicht anders angegeben



PK-120330

PK-130330

FS-110329

innen anthrazit

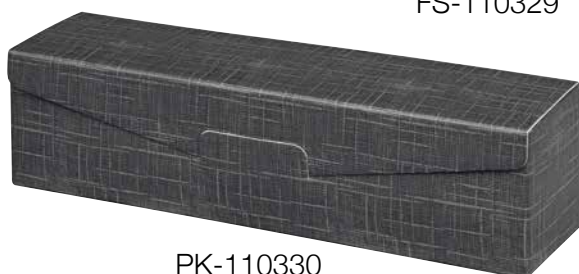

PK-110330

Faltschachtel mit Klappdeckel

- Öffnung längsseitig (außer FS-*), Wellpappe mit Leinenstrukturprägung außen
- innen anthrazit bzw. dunkelblau

Druck ab 50 Stück

PRÄGEN A1/A2



Druckpreise finden Sie im Kapitel „DRUCKINFOS“ S.202



PK-120303

PK-130303

FS-110323

innen dunkelblau



PK-110303

Preise in CHF

Artikelnummer article number	Beschreibung description	Innenmaße (B x T x H) dimensions inside (W x D x H)	Farben colours	VE packing unit	Staffel 1		Staffel 2		Staffel 3	
					Menge quantity	Preis price	Menge quantity	Preis price	Menge quantity	Preis price
FS-110329	Leinenstruktur Flaschenschachtel 1er	90 x 90 x 355 mm	anthrazit	50 Stk.	50	1,58	200	1,46	500	1,27
PK-110330	Leinenstruktur Flaschenschachtel 1er	380 x 95 x 90 mm	anthrazit	50 Stk.	50	3,20	200	2,96	500	2,59
PK-120330	Leinenstruktur Flaschensch. inkl. Einl. 2er	360 x 180 x 90 mm	anthrazit	25 Stk.	25	4,71	100	4,36	250	3,82
PK-130330	Leinenstruktur Flaschensch. inkl. Einl. 3er	360 x 250 x 90 mm	anthrazit	25 Stk.	25	5,63	100	5,21	250	4,55
FS-110323	Leinenstruktur Flaschenschachtel 1er	90 x 90 x 355 mm	dunkelblau	50 Stk.	50	1,58	200	1,46	500	1,27
PK-110303	Leinenstruktur Flaschenschachtel 1er	380 x 95 x 90 mm	dunkelblau	50 Stk.	50	3,20	200	2,96	500	2,59
PK-120303	Leinenstruktur Flaschensch. inkl. Einl. 2er	360 x 180 x 90 mm	dunkelblau	25 Stk.	25	4,71	100	4,36	250	3,82
PK-130303	Leinenstruktur Flaschensch. inkl. Einl. 3er	360 x 250 x 90 mm	dunkelblau	25 Stk.	25	5,63	100	5,21	250	4,55

VE= Verpackungseinheit

Preise exkl. MwSt. per Stück sofern nicht anders angegeben

Bardolino Magnum

Struktur-
detail

Struktur-
detail

Faltschachtel mit Klappdeckel

- Öffnung längsseitig, offene Wellpappe innen natur bzw. schwarz
- inkl. Flascheneinlage

Druck ab 50 Stück

PRÄGEN A2



Druckpreise finden Sie im Kapitel „DRUCKINFOS“ S.202



BAR-1-NA



BAR-1-SZ



Leinenstruktur Magnum

Struktur

Struktur

Faltschachtel stehend für Magnumflaschen

- Wellpappe mit Leinenstrukturprägung außen, innen schwarz

Druck ab 50 Stück

PRÄGEN A2

Druckpreise finden Sie im Kapitel „DRUCKINFOS“ S.202



FS-19



FS-110306

Preise in CHF

Artikelnummer article number	Beschreibung description	Innenmaße (B x T x H) dimensions inside (W x D x H)	Farben colours	VE packing unit	Staffel 1		Staffel 2		Staffel 3	
					Menge quantity	Preis price	Menge quantity	Preis price	Menge quantity	Preis price
BAR-1-NA	Bardolino Magnum 1,5 l Wein/Sekt	465 x 135 x 125 mm	natur	25 Stk.	25	6,75	100	6,09	250	5,43
BAR-1-SZ	Bardolino Magnum 1,5 l Wein/Sekt	465 x 135 x 125 mm	schwarz	25 Stk.	25	7,62	100	6,88	250	6,13
FS-110306	Leinenstruktur Magnum Flaschenschachtel	110 x 110 x 400 mm	schwarz	20 Stk.	20	3,66	80	3,39	200	2,97
FS-19	Leinenstruktur Magnum Flaschenschachtel	110 x 110 x 400 mm	gold	20 Stk.	20	3,66	80	3,39	200	2,97

VE= Verpackungseinheit

Preise exkl. MwSt. per Stück sofern nicht anders angegeben



mit beschriftbarem Kärtchen

TT-60126

Roma Magnum

Papiertragetasche mit Baumwollkordeln und Sichtfenster

- Designpapier mit Leinenstrukturprägung
- für Magnumflaschen, innen schwarz

Druck ab 50 Stück



Druckpreise finden Sie im Kapitel „DRUCKINFOS“ S.202

Flaschenverpackungen

weitere Produkte für Edelbrandflaschen finden Sie ab S.71



SAN-FS-A-SZ

SAN-FS-B-SZ

SAN-FS-D-SZ

SAN-FS-C-SZ
inkl. Flaschenhals

Santorin

Faltschachtel stehend mit Klappdeckel und Kuvertboden

- Wellpappe
- innen schwarz

Druck ab 50 Stück



Druckpreise finden Sie im Kapitel „DRUCKINFOS“ S.202

Preise in CHF

Artikelnummer article number	Beschreibung description	Innenmaße (B x T x H) dimensions inside (W x D x H)	Farben colours	VE packing unit	Staffel 1		Staffel 2		Staffel 3	
					Menge quantity	Preis price	Menge quantity	Preis price	Menge quantity	Preis price
TT-60126	Flaschentasche Magnum mit Fenster	125 x 125 x 430 mm	schwarz	10 Stk./K100	10	3,39	100	3,06	400	2,67
SAN-FS-A-SZ	Santorin Flaschenschachtel stehend	90 x 90 x 210 mm	schwarz	25 Stk.	25	2,55	100	2,32	250	2,01
SAN-FS-B-SZ	Santorin Flaschenschachtel stehend	110 x 110 x 260 mm	schwarz	25 Stk.	25	2,61	100	2,37	250	2,07
SAN-FS-C-SZ	Santorin Flaschenschachtel stehend	100 x 100 x 300 mm	schwarz	25 Stk.	25	2,37	100	2,15	250	1,88
SAN-FS-D-SZ	Santorin Flaschenschachtel stehend	60 x 60 x 270 mm	schwarz	25 Stk.	25	1,86	100	1,69	250	1,47

VE= Verpackungseinheit

Preise exkl. MwSt. per Stück sofern nicht anders angegeben

Leinenstruktur Piccolo

Faltschachtel stehend

- Wellpappe mit Leinenstrukturprägung außen, innen schwarz
- für Piccoloflaschen

Druck ab 50 Stück



Druckpreise finden Sie im Kapitel „**DRUCKINFOS**“ S.202



FS-110318



FS-120318



FS-130318

Welle Piccolo

Tragetasche mit Baumwollkordeln und Sichtfenster

- für Piccoloflaschen, offene Wellpappe
- innen schwarz (außer natur)



TT-60607



TT-60612

Santorin

Faltschachtel mit Klappdeckel und Einsteckklaschen

- Wellpappe innen schwarz
- SAN-ST-* mit Stülpedeckel



SAN-18-SZ

Mehr Einlagen auf S. 110/111



218-SZ

318-SZ

Preise in CHF

Artikelnummer article number	Beschreibung description	Innenmaße (B x T x H) dimensions inside (W x D x H)	Farben colours	VE packing unit	Staffel 1		Staffel 2		Staffel 3	
					Menge quantity	Preis price	Menge quantity	Preis price	Menge quantity	Preis price
FS-110318	Leinenstruktur Piccolo Flaschensch. 1er	55 x 55 x 213 mm	schwarz	50 Stk.	50	0,99	200	0,92	500	0,80
FS-120318	Leinenstruktur Piccolo Flaschensch. 2er	112 x 55 x 213 mm	schwarz	50 Stk.	50	1,32	200	1,23	500	1,07
FS-130318	Leinenstruktur Piccolo Flaschensch. 3er	167 x 55 x 213 mm	schwarz	50 Stk.	50	1,43	200	1,33	500	1,16
TT-60607	Welle Flaschentasche Piccolo mit Fenster	75 x 65 x 260 mm	natur	20 Stk./K200	20	1,70	200	1,53	800	1,34
TT-60612	Welle Flaschentasche Piccolo mit Fenster	75 x 65 x 260 mm	schwarz	20 Stk./K200	20	2,01	200	1,82	800	1,58
SAN-18-SZ	Santorin Faltschachtel	180 x 265 x 70 mm	schwarz	35 Stk.	35	2,07	140	1,87	350	1,62
218-SZ	Einlage 2 Fächer für SAN-18-*	260 mm	schwarz	35 Stk.	35	1,11	140	1,00	350	0,88
318-SZ	Einlage 2 Fächer für SAN-18-*	260 mm	schwarz	35 Stk.	35	1,32	140	1,20	350	1,04

VE= Verpackungseinheit

Preise exkl. MwSt. per Stück sofern nicht anders angegeben

Bassano Edelbrand



BAS-1-BX

BAS-2-BX

BAS-S1-BX

Faltschachtel stehend

- offene Wellpappe, Fenster- ausstanzung
- 2er mit Griffloch

Druck ab 50 Stück

PRÄGEN A2



Druckpreise finden Sie im Kapitel „**DRUCKINFOS**“ S.202



NA

SZ

DG

DB

Preisgruppe 1:



***NA**
natur

Preisgruppe 2:

innen natur



***DG**
dunkelgrün



***BX**
bordeaux

Preisgruppe 3:

innen schwarz



***SZ**
schwarz

Preise in CHF

Artikelnummer article number	Beschreibung description	Innenmaße (B x T x H) dimensions inside (W x D x H)	Farben colours	VE packing unit	Staffel 1		Staffel 2		Staffel 3	
					Menge quantity	Preis price	Menge quantity	Preis price	Menge quantity	Preis price
BAS-1-*	Bassano für 1 Edelbrandflasche	60 x 65 x 390 mm	Preisgruppe 1	25 Stk.	25	2,45	100	2,20	250	1,97
BAS-1-*	Bassano für 1 Edelbrandflasche	60 x 65 x 390 mm	Preisgruppe 2	25 Stk.	25	2,70	100	2,45	250	2,17
BAS-1-*	Bassano für 1 Edelbrandflasche	60 x 65 x 390 mm	Preisgruppe 3	25 Stk.	25	2,91	100	2,63	250	2,34
BAS-2-*	Bassano für 2 Edelbrandflaschen	120 x 55 x 365 mm	Preisgruppe 1	25 Stk.	25	3,20	100	2,89	250	2,58
BAS-2-*	Bassano für 2 Edelbrandflaschen	120 x 55 x 365 mm	Preisgruppe 2	25 Stk.	25	3,44	100	3,10	250	2,77
BAS-2-*	Bassano für 2 Edelbrandflaschen	120 x 55 x 365 mm	Preisgruppe 3	25 Stk.	25	3,78	100	3,42	250	3,04
BAS-S1-*	Bassano für 1 Edelbrandflasche 0,01 l	60 x 60 x 255 mm	Preisgruppe 1	25 Stk.	25	2,12	100	1,92	250	1,71
BAS-S1-*	Bassano für 1 Edelbrandflasche 0,01 l	60 x 60 x 255 mm	Preisgruppe 2	25 Stk.	25	2,24	100	2,02	250	1,81
BAS-S1-*	Bassano für 1 Edelbrandflasche 0,01 l	60 x 60 x 255 mm	Preisgruppe 3	25 Stk.	25	2,45	100	2,20	250	1,97

VE= Verpackungseinheit

Preise exkl. MwSt. per Stück sofern nicht anders angegeben
*= Platzhalter für Farbkurzbezeichnung

Packwell- & Papphülse

Papphülse für verschiedene Flaschendimensionen

- Kunststoffdeckel
- Boden geheftet



DK-1211

8111

8114

8115

8120

Präsentschale

Präsentschale für eine Flasche

- mit Satinband
- offene Wellpappe



P-7802



P-7800



P-7801

Preise in CHF

Artikelnummer article number	Beschreibung description	Innenmaße (B x T x H) dimensions inside (W x D x H)	Farben colours	VE packing unit	Staffel 1		Staffel 2		Staffel 3	
					Menge quantity	Preis price	Menge quantity	Preis price	Menge quantity	Preis price
DK-1211	Packwell-Hüllen	340 mm	natur	100 Stk.	100	0,65	400	0,59	1000	0,51
8111	Papphülse für 1 Wein-/Sektflasche	Ø 90 x 380 mm	schwarz	20 Stk.	20	3,80	80	3,42	200	2,98
8114(%)	Papphülse 1er schmale Flaschen	Ø 70 x 415 mm	schwarz	20 Stk.	20	3,89	80	3,60	200	3,15
8115	Papphülse 1er Champagner	Ø 99 x 330 mm	schwarz	20 Stk.	20	3,80	80	3,42	200	2,98
8120	Papphülse für 1 Wein-/Sektflasche	Ø 90 x 380 mm	Holzoptik	20 Stk.	20	5,30	80	4,78	200	4,17
P-7800	Präsentschale mit Satinband	355 x 110 x 50 mm	natur	25 Stk.	25	2,28	100	2,12	250	1,85
P-7801	Präsentschale mit Satinband	355 x 110 x 50 mm	rot	25 Stk.	25	2,40	100	2,22	250	1,94
P-7802	Präsentschale mit Satinband	355 x 110 x 50 mm	schwarz	25 Stk.	25	2,40	100	2,22	250	1,94

VE= Verpackungseinheit

Preise exkl. MwSt. per Stück sofern nicht anders angegeben
 *= Platzhalter für Farbkurzbezeichnung
 (%)= Solange der Vorrat reicht



Holzdisplay Woody

Ausführung: Die Holzdisplays werden flach angeliefert und können aufgrund des cleveren Stecksystems innerhalb kürzester Zeit aufgebaut werden. Erhältlich sind diese im Wunschformat und in beliebiger Form. Die Anzahl der Fächer sowie den Abstand zwischen den Fächern können Sie frei wählen.

Construction: Flat delivery with smart interlocking system. With this system the displays can be build up in less than one minute. We can produce the displays in any size and shape you want. You can also choose the quantity and distance between the shelves.

Material: Birkensperrholz, Verschlussclips aus Kunststoff
Material: birch plywood, closure-clips made of plastic

Mindestmenge: ab 20 Stk.
Minimum quantity: 20 pc

Lieferzeit: ca. 6 - 7 Wochen
Delivery time: about 6 - 7 weeks

Druck: Digitaldruck
Print: digital print

Holzboxen

Holzbox mit Schiebedeckel und Griffmulde

- Birkenspertholz
- Qualität aus Österreich

Druck ab 50 Stück

PRÄGEN A2

Druckpreise finden Sie im Kapitel „DRUCKINFOS“ S.202



Jetflex Druck auf Anfrage



8501



8502



8503



8513



8514



8506

Preise in CHF

Artikelnummer article number	Beschreibung description	Innenmaße (B x T x H) dimensions inside (W x D x H)	Farben colours	VE packing unit	Staffel 1		Staffel 2		Staffel 3	
					Menge quantity	Preis price	Menge quantity	Preis price	Menge quantity	Preis price
8501	Holzbox mit Schiebedeckel 1er	360 x 90 x 90 mm	natur	5 Stk.	5	10,61	20	9,55	60	8,75
8502	Holzbox mit Schiebedeckel 2er	360 x 180 x 90 mm	natur	5 Stk.	5	13,22	20	11,90	60	10,91
8503	Holzbox mit Schiebedeckel 3er	360 x 240 x 90 mm	natur	5 Stk.	5	14,33	20	12,90	60	11,81
8506	Holzbox mit Schiebedeckel 6er (2x3)	360 x 240 x 200 mm	natur	5 Stk.	5	19,83	20	17,85	60	16,36
8513	Holzbox mit Schiebedeckel Magnum Wein	542 x 110 x 110 mm	natur	5 Stk.	5	15,15	20	13,64	60	12,50
8514	Holzbox mit Schiebedeckel Magnum Sekt	400 x 120 x 120 mm	natur	5 Stk.	5	14,33	20	12,90	60	11,81

VE= Verpackungseinheit

Preise exkl. MwSt. per Stück sofern nicht anders angegeben

Holzboxen



8507

Holzboxe mit Schiebendeckel und Griffmulde

- Birkensperholz
- Qualität aus Österreich

Druck ab 50 Stück



Druckpreise finden Sie im Kapitel „**DRUCKINFOS**“ S.202



Jetflex Druck **auf Anfrage**

Holzboxen



8523

8526

Holzboxe mit Scharnierdeckel

- Birkensperholz
- Qualität aus Österreich



Druckpreise finden Sie im Kapitel „**DRUCKINFOS**“ S.202



8521

8522

Preise in CHF

Artikelnummer article number	Beschreibung description	Innenmaße (B x T x H) dimensions inside (W x D x H)	Farben colours	VE packing unit	Staffel 1		Staffel 2		Staffel 3	
					Menge quantity	Preis price	Menge quantity	Preis price	Menge quantity	Preis price
8507	Holzboxe mit Schiebendeckel 6er	495 x 360 x 90 mm	natur	5 Stk.	5	28,64	20	25,78	60	23,63
8521	Holzboxe mit Scharnierdeckel 1er	360 x 90 x 90 mm	natur	5 Stk.	5	13,22	20	11,90	60	10,91
8522	Holzboxe mit Scharnierdeckel 2er	360 x 180 x 90 mm	natur	5 Stk.	5	16,53	20	14,87	60	13,64
8523	Holzboxe mit Scharnierdeckel 3er	360 x 240 x 90 mm	natur	5 Stk.	5	18,45	20	16,62	60	15,23
8526	Holzboxe mit Scharnierdeckel 6er	360 x 240 x 200 mm	natur	5 Stk.	5	26,99	20	24,30	60	22,26

VE= Verpackungseinheit

Preise exkl. MwSt. per Stück sofern nicht anders angegeben

Holzboxen
individuell



Holzboxen

Ausführung: Individuelle Größen und Ausführungen, mit Schiebe- oder Scharnierdeckel, natur, lackiert oder gebeizt

Constructions: customized sizes and constructions, with hinged lid or sliding lid, natural, varnished or stained

Druck: Heißfolienprägung, Brand- oder Siebdruck
Print: hot foil stamping, screen print, branding

Mindestmenge: ab 200 Stk.

Minimum quantity: up to 200 pc

Lieferzeit: ca. 4 - 6 Wochen

Delivery time: approx. 4 - 6 weeks



Holzboxe 12er inklusive
Trennsteg und Verschlussgurt

8612SC(%)



8601(%)

**Holzboxe faltbar mit
schwarzen Highlights**

- geringer Lagerplatzbedarf durch flache Anlieferung
- 12er inkl. Trennsteg und Verschlussgurt

Druck ab 50 Stück



Druckpreise finden Sie im
Kapitel „**DRUCKINFOS**“
S.202



Jetflex Druck **auf Anfrage**



8602(%)



8603(%)

geringer Lagerplatzbedarf
durch flache Anlieferung



Preise in CHF

Artikelnummer article number	Beschreibung description	Innenmaße (B x T x H) dimensions inside (W x D x H)	Farben colours	VE packing unit	Staffel 1		Staffel 2		Staffel 3	
					Menge quantity	Preis price	Menge quantity	Preis price	Menge quantity	Preis price
8601(%)	Holzboxe faltbar 1er	330 x 95 x 95 mm	natur	1 Stk.	1	3,90				
8602(%)	Holzboxe faltbar 2er	330 x 180 x 95 mm	natur	1 Stk.	1	5,33				
8603(%)	Holzboxe faltbar 3er	330 x 250 x 95 mm	natur	1 Stk.	1	6,30				
8612SC(%)	Holzboxe faltbar inkl. Trennstegen 12er	380 x 280 x 330 mm	natur	1 Stk.	1	14,10				

VE= Verpackungseinheit

Preise exkl. MwSt. per Stück sofern nicht anders angegeben
(%)= Solange der Vorrat reicht

Einlage für Flaschen und Gläser

- Wellpappe

Preisgruppe 1:



***NA**
natur

Preisgruppe 2:



***BR(%)**
braun



***BX**
bordeaux



***OR(%)**
orange



***DG**
dunkelgrün



***DB**
dunkelblau

Preisgruppe 3:



***RO**
rot



***SZ**
schwarz



A-Nr. 318-WE
Einlagen für SAN-18-*



A-Nr. 200-WE (weiß)
A-Nr. 200-SZ (schwarz)



A-Nr. 300-WE (weiß)
A-Nr. 300-SZ (schwarz)



SizzlePak
siehe S. 158

INL-2-*



INL-3-*



A-Nr. 218-WE
Einlagen für SAN-18-*



A-Nr. 1051 (weiß)
A-Nr. 1050 (schwarz)

Preise in CHF

Artikelnummer article number	Beschreibung description	Innenmaße (B x T x H) dimensions inside (W x D x H)	Farben colours	VE packing unit	Staffel 1		Staffel 2		Staffel 3	
					Menge quantity	Preis price	Menge quantity	Preis price	Menge quantity	Preis price
200	Einlage 2 Flaschen	360/380 mm	weiß/natur	25 Stk.	25	0,54	100	0,49	250	0,43
200-SZ	Einlage 2 Flaschen	360/380 mm	schwarz	25 Stk.	25	1,29	100	1,17	250	1,01
300	Einlage 3 Flaschen	360/380 mm	weiß/natur	25 Stk.	25	0,87	100	0,79	250	0,69
300-SZ	Einlage 3 Flaschen	360/380 mm	schwarz	25 Stk.	25	1,56	100	1,42	250	1,24
INL-2-*	Einlage für 2er Flaschenschachtel	360 mm	Preisgruppe 2	25 Stk.	25	1,77	100	1,60	250	1,43
INL-2-*	Einlage für 2er Flaschenschachtel	360 mm	Preisgruppe 1	25 Stk.	25	1,52	100	1,36	250	1,22
INL-2-*	Einlage für 2er Flaschenschachtel	360 mm	Preisgruppe 3	25 Stk.	25	1,86	100	1,69	250	1,50
INL-3-*	Einlage für 3er Flaschenschachtel	360 mm	Preisgruppe 2	25 Stk.	25	2,39	100	2,16	250	1,92
INL-3-*	Einlage für 3er Flaschenschachtel	360 mm	Preisgruppe 1	25 Stk.	25	2,15	100	1,94	250	1,73
INL-3-*	Einlage für 3er Flaschenschachtel	360 mm	Preisgruppe 3	25 Stk.	25	2,54	100	2,29	250	2,04
218-WE	Einlage 2 Fächer für SAN-18-*	260 mm	weiß	35 Stk.	35	0,86	140	0,79	350	0,68
318-WE	Einlage 2 Fächer für SAN-18-*	260 mm	weiß/natur	35 Stk.	35	0,95	140	0,86	350	0,74
1050	Einlage „Variabel“ für Flaschenschachteln	360/380 mm	schwarz	50 Stk.	50	1,16	200	1,04	500	0,92
1051	Einlage „Variabel“ für Flaschenschachteln	360/380 mm	weiß	50 Stk.	50	0,99	200	0,89	500	0,78

VE= Verpackungseinheit

Preise exkl. MwSt. per Stück sofern nicht anders angegeben
*= Platzhalter für Farbkurzbezeichnung

Einlagen

Einlage für Flaschen und Gläser

- Wellpappe



A-Nr. 318-SZ
Einlagen für SAN-18-*



A-Nr. 218-SZ
Einlagen für SAN-18-*



A-Nr. 318-NA
Einlagen für SAN-18-*



A-Nr. 218-NA
Einlagen für SAN-18-*



A-Nr. 5051 (natur)
A-Nr. 5050 (weiß)

Einlagen für Stielgläser geeignet für alle Standard Flascheneinlagen mit 360/380 mm Länge



A-Nr.1056



A-Nr.1060



A-Nr.1055

Preise in CHF

Artikelnummer article number	Beschreibung description	Innenmaße (B x T x H) dimensions inside (W x D x H)	Farben colours	VE packing unit	Staffel 1		Staffel 2		Staffel 3	
					Menge quantity	Preis price	Menge quantity	Preis price	Menge quantity	Preis price
218-SZ	Einlage 2 Fächer für SAN-18-*	260 mm	schwarz	35 Stk.	35	1,11	140	1,00	350	0,88
318-SZ	Einlage 2 Fächer für SAN-18-*	260 mm	schwarz	35 Stk.	35	1,32	140	1,20	350	1,04
218-NA	Einlage 2 Fächer für SAN-18-*	260 mm	natur	35 Stk.	35	0,89	140	0,80	350	0,69
318-NA	Einlage 2 Fächer für SAN-18-*	260 mm	natur	35 Stk.	35	0,98	140	0,89	350	0,77
5050	Einlage 5 x Bier 0,33 l/5 x Piccolo in 3er	360 mm	weiß	50 Stk.	50	1,47	200	1,33	500	1,16
5051	Einlage 5 x Bier 0,33 l/5 x Piccolo in 3er	360 mm	natur	50 Stk.	50	1,47	200	1,33	500	1,16
1056	Stielglaseinlage für Flascheneinlagen	330/360/380 mm	weiß/natur	50 Stk.	50	0,99	200	0,89	500	0,78
1060	Stielglaseinlage mit Elastikbandfixierung	360/380 mm	weiß/natur	25 Stk.	25	1,32	100	1,20	250	1,07
1055	Stielglaseinlage für Flascheneinlagen	330/360/380 mm	schwarz	50 Stk.	50	1,16	200	1,04	500	0,92

VE= Verpackungseinheit

Preise exkl. MwSt. per Stück sofern nicht anders angegeben

Versandschachtel für Flaschen (0,75 l Wein/Sekt) bis Ø 90 mm

- stehend, Wellpappe, Einlage separat erhältlich
- postgeprüft

Druck ab 50 Stück



Druckpreise finden Sie im Kapitel „**DRUCKINFOS**“ S.202



Jetflex Druck **auf Anfrage**

passend für Wein- oder Sektflaschen



803001
(inkl. Einlagen)



803003
(ohne Einlagen)



803012
(ohne Einlagen)



803006
(ohne Einlagen)



803018
(ohne Einlagen)



803015
(ohne Einlagen)

Preise in CHF

Artikelnummer article number	Beschreibung description	Innenmaße (B x T x H) dimensions inside (W x D x H)	Farben colours	VE packing unit	Staffel 1		Staffel 2		Staffel 3	
					Menge quantity	Preis price	Menge quantity	Preis price	Menge quantity	Preis price
803001	Flaschenversandkarton 1er	105 x 105 x 420 mm	natur	15 Stk.	15	1,85	60	1,66	150	1,44
803003	Flaschenversandschachtel 3er	305 x 110 x 375 mm	natur	15 Stk.	15	1,98	60	1,79	150	1,57
803006	Flaschenversandschachtel 6er	305 x 210 x 375 mm	natur	15 Stk.	15	2,81	60	2,53	150	2,21
803012	Flaschenversandschachtel 12er	420 x 305 x 375 mm	natur	15 Stk.	15	4,73	60	4,26	150	3,73
803015	Flaschenversandschachtel 15er	505 x 305 x 375 mm	natur	15 Stk.	15	6,06	60	5,46	150	4,78
803018	Flaschenversandschachtel 18er	625 x 305 x 375 mm	natur	15 Stk.	15	6,45	60	5,82	150	5,09

VE= Verpackungseinheit

Preise exkl. MwSt. per Stück sofern nicht anders angegeben

Aufbauanleitung



803260
(2er Einlage)

803360
(3er Einlage)

passend für Bier- und Saftflaschen



V-02806
(inkl. Einlagen)



V-02812
(inkl. Einlagen)

Versandssysteme

Versandschachtel für Flaschen (0,33 l/0,5 l Saft/Bier) bis 280 mm Höhe

- stehend, Wellpappe, inkl. Einlagengarnitur
- postgeprüft

Druck ab 50 Stück



Druckpreise finden Sie im Kapitel „**DRUCKINFOS**“ S.202



Jetflex Druck auf Anfrage

Preise in CHF

Artikelnummer article number	Beschreibung description	Innenmaße (B x T x H) dimensions inside (W x D x H)	Farben colours	VE packing unit	Staffel 1		Staffel 2		Staffel 3	
					Menge quantity	Preis price	Menge quantity	Preis price	Menge quantity	Preis price
803260	Einlage für 2er Versandschachtel	360 mm	natur	15 Stk.	15	1,02				
803360	Einlage f. 3/6/12/15/18er Versandschachteln	360 mm	natur	15 Stk.	15	1,25				
V-02806	Bier/Saft-Versandssystem	280 x 190 x 290 mm	natur	15 Stk.	15	5,27	60	4,75	150	4,14
V-02812	Bier/Saft-Versandssystem	375 x 280 x 290 mm	natur	15 Stk.	15	9,35	60	8,42	150	7,36

VE= Verpackungseinheit

Preise exkl. MwSt. per Stück sofern nicht anders angegeben

Versandssysteme

Versandschachtel für Flaschen (0,75 l Wein/Sekt) bis Ø 90 mm

- liegend, Wellpappe, kombinierbar mit Flascheneinlagegarnitur
- alternativ Versandkarton für Amsterdam und Santorin Weinkartons

Druck ab 50 Stück



Druckpreise finden Sie im Kapitel „DRUCKINFOS“ S.202



Jetflex Druck auf Anfrage



816603

Anwendung für 3 Flaschen mit Einlagegarnitur



816703



Anwendung für 3 Flaschen mit 3er Geschenkschachtel



816602

Anwendung für 2 Flaschen



816702



816601

Anwendung für 1 Flasche



816701

Preise in CHF

Artikelnummer article number	Beschreibung description	Innenmaße (B x T x H) dimensions inside (W x D x H)	Farben colours	VE packing unit	Staffel 1		Staffel 2		Staffel 3	
					Menge quantity	Preis price	Menge quantity	Preis price	Menge quantity	Preis price
816603	Flaschenversandschachtel exkl. Einlagen	400 x 280 x 110 mm	natur	25 Stk.	25	2,07	100	1,86	250	1,63
816703	Einlagegarnitur (Deckel + Einlage) 3er für 816603, 816606, 816203, 816206	400 mm	natur	25 Stk.	25	2,61	100	2,35	250	2,05
816602	Flaschenversandschachtel exkl. Einlagen	400 x 200 x 110 mm	natur	25 Stk.	25	1,56	100	1,40	250	1,23
816702	Einlagegarnitur (Deckel + Einlage) 2er für 816602, 816202	400 mm	natur	25 Stk.	25	2,39	100	2,15	250	1,88
816601	Flaschenversandschachtel exkl. Einlagen	410 x 95 x 110 mm	natur	25 Stk.	25	1,67	100	1,50	250	1,31
816701	Ringeinlage 1er für 816601 u. 816201	410 mm	natur	25 Stk.	25	0,99	100	0,89	250	0,78

VE= Verpackungseinheit

Preise exkl. MwSt. per Stück sofern nicht anders angegeben



Geschenkverpackungen

Bonussystem NEU

Bonusstufe 1	Umsatz CHF 2.000,00 exkl. MwSt.	5 % Bonusgutschein
Bonusstufe 2	Umsatz CHF 4.000,00 exkl. MwSt.	10 % Bonusgutschein
Bonusstufe 3	Umsatz CHF 8.000,00 exkl. MwSt.	15 % Bonusgutschein

Umsatzzeitraum: September 2023 bis August 2024

Bonussystem gilt für Umsätze unseres Standardsortiments, ausgenommen Dienstleistungen (Versand, Druckkosten, Drucknebenkosten).

Keine Barablöse möglich.

Dekoplatten

Wellpappescheibe

- beidseitig verwendbar

klein: 7711
groß: 7721



weiß/natur

klein: 7714
groß: 7724

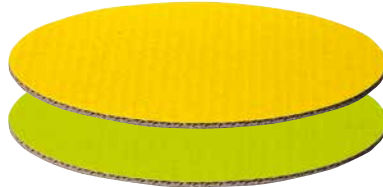

limette/gelb

klein: 7713
groß: 7723



rot/grün

klein: 7716
groß: 7726



schwarz/bordeaux

NEU

klein: 7715
groß: 7725

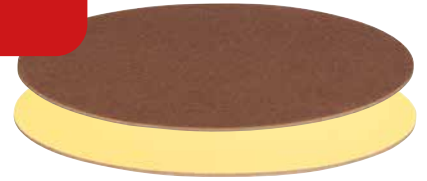

schokobraun/vanille

klein: 7718
groß: 7728

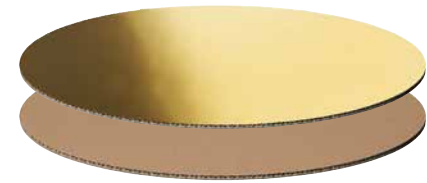

gold/natur

klein: 7719
groß: 7729



silber/natur

klein: 7717
groß: 7727



Baumscheibe

Preise in CHF

Artikelnummer article number	Beschreibung description	Innenmaße (B x H) dimensions inside (W x H)	Farben colours	VE packing unit	Staffel 1		Staffel 2		Staffel 3	
					Menge quantity	Preis price	Menge quantity	Preis price	Menge quantity	Preis price
7711	Dekoplatte oval klein	200 x 150 mm	weiß/natur	50 Stk.	50	0,77	200	0,69	500	0,61
7713	Dekoplatte oval klein	200 x 150 mm	rot/grün	50 Stk.	50	0,93	200	0,84	500	0,74
7714	Dekoplatte oval klein	200 x 150 mm	limette/gelb	50 Stk.	50	0,93	200	0,84	500	0,74
7715	Dekoplatte oval klein	200 x 150 mm	schokobraun/vanille	50 Stk.	50	0,93	200	0,84	500	0,74
7716	Dekoplatte oval klein	200 x 150 mm	schwarz/bordeaux	50 Stk.	50	0,93	200	0,84	500	0,74
7717	Dekoplatte Baumscheibe oval klein	200 x 150 mm	Holzoptik	50 Stk.	50	0,93	200	0,84	500	0,74
7718	Dekoplatte oval klein	200 x 150 mm	gold/natur	50 Stk.	50	0,93	200	0,84	500	0,74
7719	Dekoplatte oval klein	200 x 150 mm	silber/natur	50 Stk.	50	0,93	200	0,84	500	0,74
7721	Dekoplatte oval mittel	300 x 200 mm	weiß/natur	50 Stk.	50	0,99	200	0,89	500	0,78
7723	Dekoplatte oval mittel	300 x 200 mm	rot/grün	50 Stk.	50	1,16	200	1,04	500	0,92
7724	Dekoplatte oval mittel	300 x 200 mm	limette/gelb	50 Stk.	50	1,16	200	1,04	500	0,92
7725	Dekoplatte oval mittel	300 x 200 mm	schokobraun/vanille	50 Stk.	50	1,16	200	1,04	500	0,92
7726	Dekoplatte oval mittel	300 x 200 mm	schwarz/bordeaux	50 Stk.	50	1,16	200	1,04	500	0,92
7727	Dekoplatte Baumscheibe oval mittel	300 x 200 mm	Holzoptik	50 Stk.	50	1,16	200	1,04	500	0,92
7728	Dekoplatte oval mittel	300 x 200 mm	gold/natur	50 Stk.	50	1,16	200	1,04	500	0,92
7729	Dekoplatte oval mittel	300 x 200 mm	silber/natur	50 Stk.	50	1,16	200	1,04	500	0,92

VE= Verpackungseinheit

Preise exkl. MwSt. per Stück sofern nicht anders angegeben

Dekoplatte

Wellpappescheibe

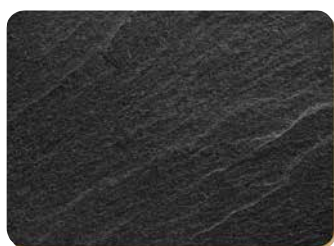

7811



7810



7821



7820

Holztablett

Holztablett sternförmig



P-707002

Preise in CHF

Artikelnummer article number	Beschreibung description	Innenmaße (B x H) dimensions inside (W x H)	Farben colours	VE packing unit	Staffel 1		Staffel 2		Staffel 3	
					Menge quantity	Preis price	Menge quantity	Preis price	Menge quantity	Preis price
7810	Timber Dekoplatte rechteckig klein	180 x 130 mm	Holzoptik	50 Stk.	50	0,93	200	0,84	500	0,74
7811	Schiefer Dekoplatte rechteckig klein	180 x 130 mm	Schieferoptik	50 Stk.	50	0,93	200	0,84	500	0,74
7820	Timber Dekoplatte rechteckig mittel	250 x 170 mm	Holzoptik	50 Stk.	50	1,16	200	1,04	500	0,92
7821	Schiefer Dekoplatte rechteckig mittel	250 x 170 mm	Schieferoptik	50 Stk.	50	1,16	200	1,04	500	0,92
P-707002	Stern Holztablett	240 x 240 x 20 mm	weiß	1 Stk.	1	7,58	5	7,02	60	6,13

VE= Verpackungseinheit

Preise exkl. MwSt. per Stück sofern nicht anders angegeben
 *= Platzhalter für Farbkurzbezeichnung
 (%)= Solange der Vorrat reicht

Holzspankörbe

Holzspankorb braun la-
siert



P-710033

P-710031



P-710034



P-710032

Holzkörbe

Holzsteige & Holzträger



P-707001



P-707000

Preise in CHF

P-707005

NEU

Artikelnummer article number	Beschreibung description	Innenmaße (B x T x H) dimensions inside (W x D x H)	Farben colours	VE packing unit	Staffel 1		Staffel 2		Staffel 3	
					Menge quantity	Preis price	Menge quantity	Preis price	Menge quantity	Preis price
P-710031	Holzspankorb braun 1er	340 x 90 x 80 mm	braun	4 Stk.	4	4,95	44	4,59	176	4,01
P-710032	Holzspankorb braun 2er	340 x 170 x 80 mm	braun	3 Stk.	3	5,43	21	5,03	84	4,40
P-710033	Holzspankorb braun 3er	340 x 270 x 80 mm	braun	4 Stk.	4	6,26	16	5,79	64	5,06
P-710034	Holzspankorb braun	250 x 250 x 80 mm	braun	4 Stk.	4	5,54	20	5,13	80	4,48
P-707001	Holzsteige	210 x 210 x 80 mm	natur	1 Stk.	1	9,09	5	8,42	60	7,36
P-707005	Holztablett natur	280 x 280 x 40 mm	natur	1 Stk.	1	9,81	5	9,08	60	7,94
P-707000	Holz-Flaschenträger	275 x 100 x 340 mm	natur	1 Stk.	1	12,48	5	11,57	60	10,11

VE= Verpackungseinheit

Preise exkl. MwSt. per Stück sofern nicht anders angegeben

Wood

Präsentsteige mit Griffloch

- Wellpappe in Holzoptik



P-70011



P-70010



P-7911



P-7910



P-72400



P-72300



P-72200

Wood

Geschenkkorb zum Falten

- Wellpappe in Holzoptik
- 6-eckig



Preise in CHF

Artikelnummer article number	Beschreibung description	Innenmaße (B x T x H) dimensions inside (W x D x H)	Farben colours	VE packing unit	Staffel 1		Staffel 2		Staffel 3	
					Menge quantity	Preis price	Menge quantity	Preis price	Menge quantity	Preis price
P-70010	Wood Präsentsteige mit Griffloch	280 x 200 x 90 mm	Holzoptik	25 Stk.	25	3,47	100	3,22	250	2,81
P-70011	Wood Präsentsteige mit Griffloch	320 x 220 x 100 mm	Holzoptik	25 Stk.	25	3,69	100	3,42	250	2,98
P-7910	Wood Präsentkorb 4-eckig, klein	190 x 140 x 100 mm	Holzoptik	25 Stk.	25	3,62	100	3,35	250	2,92
P-7911	Wood Präsentkorb 4-eckig, mittel	330 x 190 x 110 mm	Holzoptik	25 Stk.	25	4,55	100	4,22	250	3,69
P-72200	Wood Präsentkorb 6-eckig, klein	290 x 270 x 105 mm	Holzoptik	25 Stk.	25	3,86	100	3,58	250	3,12
P-72300	Wood Präsentkorb 6-eckig, mittel	380 x 340 x 130 mm	Holzoptik	25 Stk.	25	4,55	100	4,22	250	3,69
P-72400	Wood Präsentkorb 6-eckig, groß	465 x 415 x 155 mm	Holzoptik	25 Stk.	25	5,97	100	5,53	250	4,85

VE= Verpackungseinheit

Preise exkl. MwSt. per Stück sofern nicht anders angegeben

Leinenstruktur

Geschenkkorb zum Falten

- Wellpappe mit Leinenstrukturprägung
- 6-eckig

Druck ab 50 Stück

PRÄGEN A1



Druckpreise finden Sie im Kapitel „DRUCKINFOS“ S.202



P-71400



P-71300



P-71200



P-71201



P-71301



P-71401



P-71203



P-71303



P-71403

Preise in CHF

Artikelnummer article number	Beschreibung description	Innenmaße (B x T x H) dimensions inside (W x D x H)	Farben colours	VE packing unit	Staffel 1		Staffel 2		Staffel 3	
					Menge quantity	Preis price	Menge quantity	Preis price	Menge quantity	Preis price
P-71200	Leinenstruktur Präsentkorb 6-eckig, klein	290 x 270 x 105 mm	anthrazit	25 Stk.	25	3,86	100	3,58	250	3,12
P-71201	Leinenstruktur Präsentkorb 6-eckig, klein	290 x 270 x 105 mm	gold	25 Stk.	25	3,86	100	3,58	250	3,12
P-71203	Leinenstruktur Präsentkorb 6-eckig, klein	290 x 270 x 105 mm	natur	25 Stk.	25	3,27	100	3,03	250	2,66
P-71300	Leinenstruktur Präsentkorb 6-eckig, mittel	380 x 340 x 130 mm	anthrazit	25 Stk.	25	4,55	100	4,22	250	3,69
P-71301	Leinenstruktur Präsentkorb 6-eckig, mittel	380 x 340 x 130 mm	gold	25 Stk.	25	4,55	100	4,22	250	3,69
P-71303	Leinenstruktur Präsentkorb 6-eckig, mittel	380 x 340 x 130 mm	natur	25 Stk.	25	3,89	100	3,60	250	3,15
P-71400	Leinenstruktur Präsentkorb 6-eckig, groß	465 x 415 x 155 mm	anthrazit	25 Stk.	25	5,97	100	5,53	250	4,85
P-71401	Leinenstruktur Präsentkorb 6-eckig, groß	465 x 415 x 155 mm	gold	25 Stk.	25	5,97	100	5,53	250	4,85
P-71403	Leinenstruktur Präsentkorb 6-eckig, groß	465 x 415 x 155 mm	natur	25 Stk.	25	5,15	100	4,78	250	4,17

VE= Verpackungseinheit

Preise exkl. MwSt. per Stück sofern nicht anders angegeben

Gold

Geschenkkorb zum Falten

- Wellpappe mit Strukturprägung in Lederoptik
- 4-eckig



P-7931



P-7930



P-7902



P-7903



P-7916



P-7915

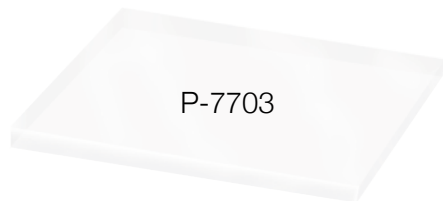

P-7703

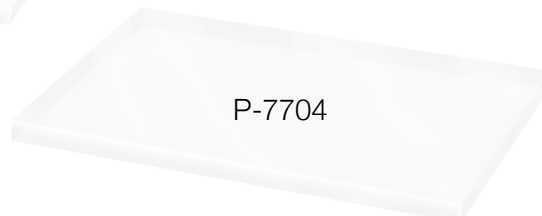

P-7704

Timber

Geschenkkorb zum Falten

- Wellpappe in Holzoptik
- 4-eckig

Transparentdeckel

Deckel transparent für Präsentkorb

- PET-Material
- passend für Präsentkorb 4-eckig klein bzw. mittel

Preise in CHF

Artikelnummer article number	Beschreibung description	Innenmaße (B x T x H) dimensions inside (W x D x H)	Farben colours	VE packing unit	Staffel 1		Staffel 2		Staffel 3	
					Menge quantity	Preis price	Menge quantity	Preis price	Menge quantity	Preis price
P-7930	Präsentkorb flach, 4-eckig	190 x 140 x 100mm	gold-metallic	25 Stk.	25	3,92	100	3,62	250	3,17
P-7931	Präsentkorb 4-eckig	330 x 190 x 110mm	gold-metallic	25 Stk.	25	4,71	100	4,36	250	3,82
P-7902	Timber Präsentkorb flach, 4-eckig	220 x 150 x 55mm	Holzoptik	25 Stk.	25	2,28	100	2,12	250	1,85
P-7903	Timber Präsentkorb flach, 4-eckig	315 x 220 x 55mm	Holzoptik	25 Stk.	25	2,84	100	2,63	250	2,30
P-7915	Timber Präsentkorb 4-eckig, klein	190 x 140 x 100mm	Holzoptik	25 Stk.	25	3,62	100	3,35	250	2,92
P-7916	Timber Präsentkorb 4-eckig, mittel	330 x 190 x 110mm	Holzoptik	25 Stk.	25	4,55	100	4,22	250	3,69
P-7703	Transparentdeckel geklebt	259 x 209 x 11mm	transparent	25 Stk.	25	1,58	100	1,46	250	1,27
P-7704	Transparentdeckel geklebt	399 x 259 x 11mm	transparent	25 Stk.	25	1,88	100	1,73	250	1,51

VE= Verpackungseinheit

Preise exkl. MwSt. per Stück sofern nicht anders angegeben

Geschenkkorb zum Falten

- offene Wellpappe
- 6-eckig

Druck ab 50 Stück

PRÄGEN A1



Druckpreise finden Sie im Kapitel „DRUCKINFOS“ S.202



Preisgruppe 1:



*1
natur

Preisgruppe 2:

innen färbig



*3
dunkelrot



*0
schwarz



*6
rot



*8
creme

Graspapier

Geschenkkorb zum Falten

- Wellpappe mit Graspapieranteil, auch innen
- 6-eckig

Druck ab 50 Stück

PRÄGEN A1

Druckpreise finden Sie im Kapitel „DRUCKINFOS“ S.202



P-78302



P-78402



P-78202

Preise in CHF

Artikelnummer article number	Beschreibung description	Innenmaße (B x T x H) dimensions inside (W x D x H)	Farben colours	VE packing unit	Staffel 1		Staffel 2		Staffel 3	
					Menge quantity	Preis price	Menge quantity	Preis price	Menge quantity	Preis price
P-7794*	Präsentkorb 6-eckig, mini	240 x 230 x 48 mm	Preisgruppe 1	25 Stk.	25	2,93	100	2,70	250	2,36
P-7794*	Präsentkorb 6-eckig, mini	240 x 230 x 48 mm	Preisgruppe 2	25 Stk.	25	3,27	100	3,03	250	2,66
P-7795*	Präsentkorb 6-eckig, klein	290 x 270 x 60 mm	Preisgruppe 1	25 Stk.	25	3,36	100	3,12	250	2,73
P-7795*	Präsentkorb 6-eckig, klein	290 x 270 x 60 mm	Preisgruppe 2	25 Stk.	25	3,78	100	3,50	250	3,05
P-7796*	Präsentkorb 6-eckig, mittel	380 x 340 x 75 mm	Preisgruppe 1	25 Stk.	25	3,99	100	3,70	250	3,24
P-7796*	Präsentkorb 6-eckig, mittel	380 x 340 x 75 mm	Preisgruppe 2	25 Stk.	25	4,77	100	4,42	250	3,86
P-7797*	Präsentkorb 6-eckig, groß	465 x 415 x 90 mm	Preisgruppe 1	25 Stk.	25	5,30	100	4,90	250	4,28
P-7797*	Präsentkorb 6-eckig, groß	465 x 415 x 90 mm	Preisgruppe 2	25 Stk.	25	6,17	100	5,72	250	5,00
P-78202	Graspapier Präsentkorb 6-eckig, klein	290 x 270 x 105 mm	creme	25 Stk.	25	3,62	100	3,35	250	2,92
P-78302	Graspapier Präsentkorb 6-eckig, mittel	380 x 340 x 130 mm	creme	25 Stk.	25	4,52	100	4,19	250	3,66
P-78402	Graspapier Präsentkorb 6-eckig, groß	465 x 415 x 155 mm	creme	25 Stk.	25	5,84	100	5,41	250	4,73

VE= Verpackungseinheit

Preise exkl. MwSt. per Stück sofern nicht anders angegeben
* = Platzhalter für Farbkurzbezeichnung



P-77001

Welle

Geschenkkorb zum Falten

- offene Wellpappe
- 4-eckig

BRU-XS-RO



SizzlePak
siehe S. 158

BRU-S-RO



Brüssel

Geschenkkorb zum Falten

- offene Wellpappe
- 4-eckig

BRU-M-RO



BRU-L-RO



Druck ab 50 Stück

PRÄGEN A1 Druckpreise finden Sie im Kapitel „**DRUCKINFOS**“ S.202

Preisgruppe 1:



***NA**
natur

Preisgruppe 3:



***RO**
rot



***SZ**
schwarz

innen und außen
gleiche Farbe

Preisgruppe 2:

innen natur



***OR(%)**
orange



***HG(%)**
hellgrün



***DG**
dunkelgrün



***DB**
dunkelblau



***BX**
bordeaux



***BR**
braun

Preise in CHF

Artikelnummer article number	Beschreibung description	Innenmaße (B x T x H) dimensions inside (W x D x H)	Farben colours	VE packing unit	Staffel 1		Staffel 2		Staffel 3	
					Menge quantity	Preis price	Menge quantity	Preis price	Menge quantity	Preis price
P-77001	Präsentkorb flach, 4-eckig	315 x 220 x 55 mm	natur	25 Stk.	25	2,34	100	2,17	250	1,89
BRU-XS-*	Brüssel Geschenkkorb mini	210 x 150 x 55 mm	Preisgruppe 2	25 Stk.	25	2,64	100	2,39	250	2,13
BRU-XS-*	Brüssel Geschenkkorb mini	210 x 150 x 55 mm	Preisgruppe 1	25 Stk.	25	2,33	100	2,10	250	1,88
BRU-XS-*	Brüssel Geschenkkorb mini	210 x 150 x 55 mm	Preisgruppe 3	25 Stk.	25	3,03	100	2,73	250	2,43
BRU-S-*	Brüssel Geschenkkorb klein	200 x 150 x 100 mm	Preisgruppe 1	25 Stk.	25	3,44	100	3,10	250	2,77
BRU-S-*	Brüssel Geschenkkorb klein	200 x 150 x 100 mm	Preisgruppe 2	25 Stk.	25	3,90	100	3,52	250	3,13
BRU-S-*	Brüssel Geschenkkorb klein	200 x 150 x 100 mm	Preisgruppe 3	25 Stk.	25	4,68	100	4,23	250	3,77
BRU-M-*	Brüssel Geschenkkorb mittel	335 x 195 x 100 mm	Preisgruppe 1	25 Stk.	25	4,43	100	3,99	250	3,56
BRU-M-*	Brüssel Geschenkkorb mittel	335 x 195 x 100 mm	Preisgruppe 2	25 Stk.	25	5,27	100	4,75	250	4,24
BRU-M-*	Brüssel Geschenkkorb mittel	335 x 195 x 100 mm	Preisgruppe 3	25 Stk.	25	5,90	100	5,33	250	4,75
BRU-L-*	Brüssel Geschenkkorb mit Griffloch, groß	370 x 260 x 120 mm	Preisgruppe 1	25 Stk.	25	4,62	100	4,18	250	3,73
BRU-L-*	Brüssel Geschenkkorb mit Griffloch, groß	370 x 260 x 120 mm	Preisgruppe 2	25 Stk.	25	5,64	100	5,09	250	4,54
BRU-L-*	Brüssel Geschenkkorb mit Griffloch, groß	370 x 260 x 120 mm	Preisgruppe 3	25 Stk.	25	6,75	100	6,09	250	5,43

VE= Verpackungseinheit

Preise exkl. MwSt. per Stück sofern nicht anders angegeben
*= Platzhalter für Farbkurzbezeichnung

Trageschachtel mit Fensterausstanzung

- offene Wellpappe

Onda mit Fenster für 3 Gläser:

- ON-35372: Ø 60 x 90 mm
- ON-35373: Ø 60 x 120 mm
- ON-35290: Ø 80 x 120 mm

Onda mit Fenster für 2 Gläser:

- ON-35366: Ø 60 x 90 mm
- ON-35288: Ø 80 x 120 mm
- ON-35368: Ø 80 x 150 mm



Trageschachtel mit Sichtfenster

- Wellpappe
- perfekt für Gourmetpakete



Preise in CHF

Artikelnummer article number	Beschreibung description	Innenmaße (B x T x H) dimensions inside (W x D x H)	Farben colours	VE packing unit	Staffel 1		Staffel 2		Staffel 3	
					Menge quantity	Preis price	Menge quantity	Preis price	Menge quantity	Preis price
ON-35288	Onda Trageschachtel für 2 Gläser	170 x 80 x 120 mm	natur	10 Stk./K100	10	2,03	100	1,84	400	1,57
ON-35290	Onda Trageschachtel für 3 Gläser	250 x 80 x 120 mm	natur	10 Stk./K100	10	2,33	100	2,12	400	1,81
ON-35366	Onda Trageschachtel für 2 Gläser	130 x 60 x 120 mm	natur	10 Stk./K100	10	1,68	100	1,53	400	1,31
ON-35368	Onda Trageschachtel für 2 Gläser	170 x 80 x 150 mm	natur	10 Stk./K100	10	2,19	100	1,99	400	1,70
ON-35372	Onda Trageschachtel für 3 Gläser	190 x 60 x 90 mm	natur	10 Stk./K100	10	1,71	100	1,56	400	1,34
ON-35373	Onda Trageschachtel für 3 Gläser	190 x 60 x 120 mm	natur	10 Stk./K100	10	1,85	100	1,69	400	1,44
FIN-200050	Finestra Trageschachtel mit Fenster	210 x 85 x 200 mm	natur	30 Stk.	30	4,94	120	4,58	300	4,00
FIN-200051	Finestra Trageschachtel mit Fenster	280 x 90 x 290 mm	natur	30 Stk.	30	6,06	120	5,62	300	4,91

VE= Verpackungseinheit

Preise exkl. MwSt. per Stück sofern nicht anders angegeben



PA-1-NA



PA-1-RO



PA-M-DG



PA-M-SZ



VIE-S-BX



VIE-S-SZ

Paris

Trageschachtel mit Griffausstattung

- offene Wellpappe

Druck ab 50 Stück



Druckpreise finden Sie im Kapitel „DRUCKINFOS“ S.202

Vienna

Trageschachtel mit Griffausstattung

- offene Wellpappe

Druck ab 50 Stück



Druckpreise finden Sie im Kapitel „DRUCKINFOS“ S.202

Preisgruppe 1:



***NA**
natur

Preisgruppe 2: innen natur



***BX**
bordeaux



***DB**
dunkelblau



***BR**
braun



***OR**
orange



***HG**
hellgrün



***DG**
dunkelgrün

Preisgruppe 3: innen und außen gleiche Farbe



***BL**
blau



***RO**
rot



***SZ**
schwarz

Preise in CHF

Artikelnummer article number	Beschreibung description	Innenmaße (B x T x H) dimensions inside (W x D x H)	Farben colours	VE packing unit	Staffel 1		Staffel 2		Staffel 3	
					Menge quantity	Preis price	Menge quantity	Preis price	Menge quantity	Preis price
PA-M.*	Paris Trageschachtel M	210 x 140 x 150 mm	Preisgruppe 3	25 Stk.	25	4,83	100	4,36	250	3,89
PA-M.*	Paris Trageschachtel M	210 x 140 x 150 mm	Preisgruppe 2	25 Stk.	25	4,47	100	4,05	250	3,60
PA-M.*	Paris Trageschachtel M	210 x 140 x 150 mm	Preisgruppe 1	25 Stk.	25	3,75	100	3,39	250	3,02
PA-1.*	Paris Vino Trageschachtel 1er	355 x 140 x 150 mm	Preisgruppe 3	25 Stk.	25	5,00	100	4,52	250	4,02
PA-1.*	Paris Vino Trageschachtel 1er	355 x 140 x 150 mm	Preisgruppe 2	25 Stk.	25	4,56	100	4,12	250	3,67
PA-1.*	Paris Vino Trageschachtel 1er	355 x 140 x 150 mm	Preisgruppe 1	25 Stk.	25	3,87	100	3,49	250	3,12
VIE-S.*	Vienna Geschenkschachtel mit Tragegriff S	165 x 75 x 115 mm	Preisgruppe 3	25 Stk.	25	2,61	100	2,36	250	2,11
VIE-S.*	Vienna Geschenkschachtel mit Tragegriff S	165 x 75 x 115 mm	Preisgruppe 2	25 Stk.	25	2,51	100	2,26	250	2,01
VIE-S.*	Vienna Geschenkschachtel mit Tragegriff S	165 x 75 x 115 mm	Preisgruppe 1	25 Stk.	25	2,39	100	2,16	250	1,92
VIE-M.*	Vienna Geschenkschachtel mit Tragegriff M	240 x 95 x 150 mm	Preisgruppe 2	25 Stk.	25	2,88	100	2,60	250	2,32
VIE-M.*	Vienna Geschenkschachtel mit Tragegriff M	240 x 95 x 150 mm	Preisgruppe 3	25 Stk.	25	3,00	100	2,70	250	2,42
VIE-M.*	Vienna Geschenkschachtel mit Tragegriff M	240 x 95 x 150 mm	Preisgruppe 1	25 Stk.	25	2,51	100	2,26	250	2,01
VIE-L.*	Vienna Geschenkschachtel mit Tragegriff L	340 x 125 x 210 mm	Preisgruppe 3	25 Stk.	25	5,24	100	4,72	250	4,21
VIE-L.*	Vienna Geschenkschachtel mit Tragegriff L	340 x 125 x 210 mm	Preisgruppe 2	25 Stk.	25	5,00	100	4,52	250	4,02
VIE-L.*	Vienna Geschenkschachtel mit Tragegriff L	340 x 125 x 210 mm	Preisgruppe 1	25 Stk.	25	4,13	100	3,73	250	3,32

VE= Verpackungseinheit

Preise exkl. MwSt. per Stück sofern nicht anders angegeben
* = Platzhalter für Farbkurzbezeichnung

Faltschachtel mit Stülpedeckel

- Karton mit Strukturprägung in Lederoptik

Druck ab 50 Stück

PRÄGEN A1/A2/P2



Druckpreise finden Sie im Kapitel „DRUCKINFOS“ S.202



IN-14480(%)

IN-14487(%)

IN-14494(%)

IN-14441(%)

IN-14469(%)

IN-14449(%)

IN-14435(%)

IN-14541(%)

IN-14599(%)

IN-14402(%)

IN-14596(%)

Faltschachtel mit Klappdeckel

- Karton mit Strukturprägung in Lederoptik

Druck ab 50 Stück

PRÄGEN A1/A2/P2



Druckpreise finden Sie im Kapitel „DRUCKINFOS“ S.202

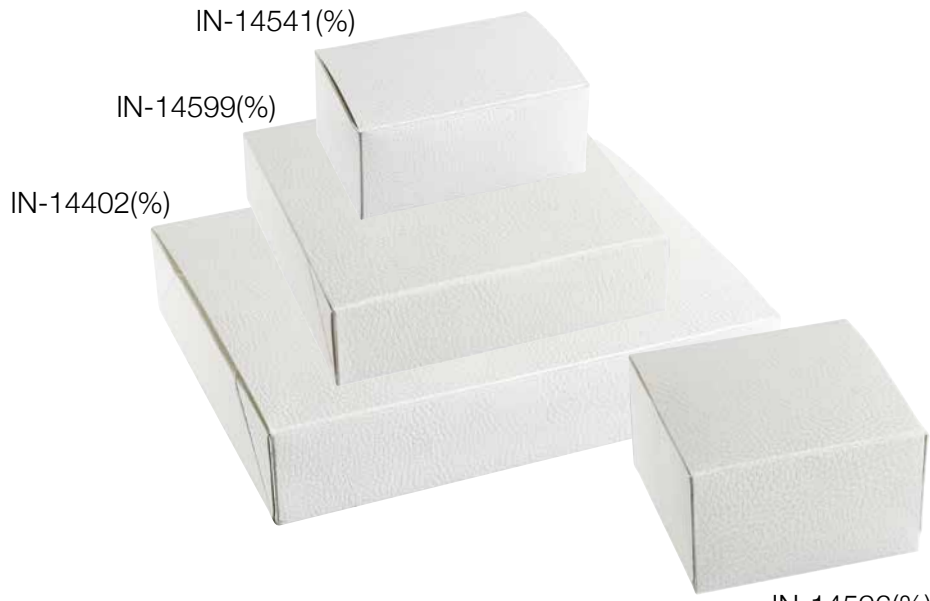

Preise in CHF

Artikelnummer article number	Beschreibung description	Innenmaße (B x T x H) dimensions inside (W x D x H)	Farben colours	VE packing unit	Staffel 1		Staffel 2		Staffel 3	
					Menge quantity	Preis price	Menge quantity	Preis price	Menge quantity	Preis price
IN-14435(%)	Inca Stülpedeckelschachtel	70 x 70 x 40 mm	weiß	10 Stk.	10	1,31				
IN-14441(%)	Inca Stülpedeckelschachtel	130 x 90 x 40 mm	weiß	10 Stk.	10	1,71				
IN-14449(%)	Inca Stülpedeckelschachtel	90 x 90 x 90 mm	weiß	10 Stk.	10	1,04				
IN-14469(%)	Inca Stülpedeckelschachtel	140 x 140 x 140 mm	weiß	10 Stk.	10	2,15				
IN-14480(%)	Inca Stülpedeckelschachtel	200 x 200 x 60 mm	weiß	20 Stk.	20	3,42				
IN-14487(%)	Inca Stülpedeckelschachtel	250 x 250 x 60 mm	weiß	20 Stk.	20	4,37				
IN-14494(%)	Inca Stülpedeckelschachtel	300 x 300 x 60 mm	weiß	20 Stk.	20	6,26				
IN-14541(%)	Inca Klappdeckelschachtel	150 x 100 x 65 mm	weiß	10 Stk.	10	1,53				
IN-14599(%)	Inca Klappdeckelschachtel	160 x 160 x 40 mm	weiß	10 Stk.	10	1,04				
IN-14402(%)	Inca Klappdeckelschachtel	250 x 200 x 50 mm	weiß	10 Stk.	10	2,09				
IN-14596(%)	Inca Klappdeckelschachtel	100 x 100 x 60 mm	weiß	10 Stk.	10	0,71				

VE= Verpackungseinheit

Preise exkl. MwSt. per Stück sofern nicht anders angegeben
(%)= Solange der Vorrat reicht

Santorin

Faltschachtel mit Klappdeckel und Einsteckklaschen

- Wellpappe gestrichen, innen weiß
- SAN-ST-* mit Stülpedeckel

Druck ab 50 Stück

PRÄGEN A1



Druckpreise finden Sie im Kapitel „DRUCKINFOS“ S.202



Preise in CHF

Artikelnummer article number	Beschreibung description	Innenmaße (B x T x H) dimensions inside (W x D x H)	Farben colours	VE packing unit	Staffel 1		Staffel 2		Staffel 3	
					Menge quantity	Preis price	Menge quantity	Preis price	Menge quantity	Preis price
SAN-15-RO	Santorin Faltschachtel	155 x 105 x 45 mm	rot	35 Stk.	35	1,11	140	1,00	350	0,86
SAN-18-RO	Santorin Faltschachtel	180 x 265 x 70 mm	rot	35 Stk.	35	1,73	140	1,56	350	1,35
SAN-21-RO	Santorin Faltschachtel	215 x 155 x 45 mm	rot	35 Stk.	35	1,31	140	1,19	350	1,03
SAN-31-RO	Santorin Faltschachtel	315 x 220 x 120 mm	rot	35 Stk.	35	3,29	140	2,97	350	2,59
SAN-32-RO	Santorin Faltschachtel	325 x 235 x 50 mm	rot	35 Stk.	35	2,16	140	1,96	350	1,70
SAN-43-RO	Santorin Faltschachtel	430 x 310 x 70 mm	rot	35 Stk.	35	3,35	140	3,03	350	2,63
SAN-Q-18-RO	Santorin Faltschachtel	180 x 180 x 80 mm	rot	35 Stk.	35	2,01	140	1,83	350	1,59
SAN-ST-16-RO	Santorin Stülpedeckelschachtel	160 x 155 x 50 mm	rot	20 Stk.	20	1,97	80	1,77	200	1,54
SAN-ST-21-RO	Santorin Stülpedeckelschachtel	215 x 210 x 50 mm	rot	20 Stk.	20	1,88	80	1,70	200	1,47
SAN-ST-50-RO	Santorin Stülpedeckelschachtel	500 x 395 x 140 mm	rot	50 Stk.	50	5,57	200	5,03	500	4,39

VE= Verpackungseinheit

Preise exkl. MwSt. per Stück sofern nicht anders angegeben

Faltschachtel mit Klappdeckel und Einsteckklaschen

- Wellpappe innen schwarz
- SAN-ST-* mit Stülpdeckel

Druck ab 50 Stück

PRÄGEN A1



Druckpreise finden Sie im Kapitel „**DRUCKINFOS**“ S.202



SAN-43-SZ



SAN-31-SZ



SAN-Q-18-SZ



Preise in CHF

Artikelnummer article number	Beschreibung description	Innenmaße (B x T x H) dimensions inside (W x D x H)	Farben colours	VE packing unit	Staffel 1		Staffel 2		Staffel 3	
					Menge quantity	Preis price	Menge quantity	Preis price	Menge quantity	Preis price
SAN-15-SZ	Santorin Faltschachtel	155 x 105 x 45 mm	schwarz	35 Stk.	35	1,16	140	1,06	350	0,95
SAN-18-SZ	Santorin Faltschachtel	180 x 265 x 70 mm	schwarz	35 Stk.	35	2,07	140	1,87	350	1,62
SAN-21-SZ	Santorin Faltschachtel	215 x 155 x 45 mm	schwarz	35 Stk.	35	1,62	140	1,47	350	1,28
SAN-31-SZ	Santorin Faltschachtel	315 x 220 x 120 mm	schwarz	35 Stk.	35	3,98	140	3,60	350	3,13
SAN-32-SZ	Santorin Faltschachtel	325 x 235 x 50 mm	schwarz	35 Stk.	35	2,57	140	2,33	350	2,04
SAN-43-SZ	Santorin Faltschachtel	430 x 310 x 70 mm	schwarz	35 Stk.	35	3,50	140	3,17	350	2,77
SAN-Q-18-SZ	Santorin Faltschachtel	180 x 180 x 80 mm	schwarz	35 Stk.	35	2,43	140	2,22	350	1,93
SAN-ST-16-SZ	Santorin Stülpdeckelschachtel	160 x 155 x 50 mm	schwarz	20 Stk.	20	2,06	80	1,86	200	1,62
SAN-ST-21-SZ	Santorin Stülpdeckelschachtel	215 x 210 x 50 mm	schwarz	20 Stk.	20	2,33	80	2,12	200	1,85
SAN-ST-50-SZ	Santorin Stülpdeckelschachtel	500 x 395 x 140 mm	schwarz	50 Stk.	50	6,36	200	5,76	500	5,02

VE= Verpackungseinheit

Preise exkl. MwSt. per Stück sofern nicht anders angegeben

Santorin

Faltschachtel mit Klappdeckel und Einsteckklaschen

- Wellpappe innen weiß
- SAN-ST-* mit Stülpdeckel

Druck ab 50 Stück

PRÄGEN A1



Druckpreise finden Sie im Kapitel „DRUCKINFOS“ S.202

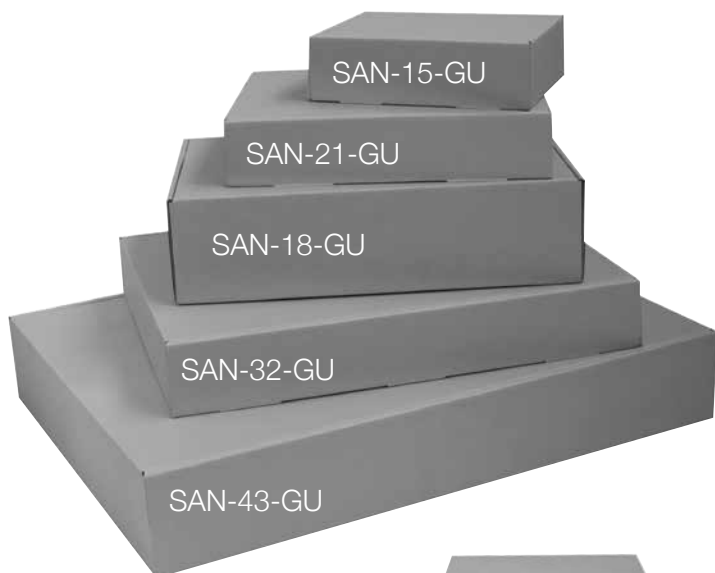

Preise in CHF

Artikelnummer article number	Beschreibung description	Innenmaße (B x T x H) dimensions inside (W x D x H)	Farben colours	VE packing unit	Staffel 1		Staffel 2		Staffel 3	
					Menge quantity	Preis price	Menge quantity	Preis price	Menge quantity	Preis price
SAN-15-GU	Santorin Faltschachtel	155 x 105 x 45 mm	grau	35 Stk.	35	1,11	140	1,00	350	0,86
SAN-18-GU	Santorin Faltschachtel	180 x 265 x 70 mm	grau	35 Stk.	35	1,73	140	1,56	350	1,35
SAN-21-GU	Santorin Faltschachtel	215 x 155 x 45 mm	grau	35 Stk.	35	1,31	140	1,19	350	1,03
SAN-31-GU	Santorin Faltschachtel	315 x 220 x 120 mm	grau	35 Stk.	35	3,29	140	2,97	350	2,59
SAN-32-GU	Santorin Faltschachtel	325 x 235 x 50 mm	grau	35 Stk.	35	2,16	140	1,96	350	1,70
SAN-43-GU	Santorin Faltschachtel	430 x 310 x 70 mm	grau	35 Stk.	35	3,35	140	3,03	350	2,63
SAN-Q-18-GU	Santorin Faltschachtel	180 x 180 x 80 mm	grau	35 Stk.	35	2,01	140	1,83	350	1,59
SAN-ST-16-GU	Santorin Stülpdeckelschachtel	160 x 155 x 50 mm	grau	20 Stk.	20	1,97	80	1,77	200	1,54
SAN-ST-21-GU	Santorin Stülpdeckelschachtel	215 x 210 x 50 mm	grau	20 Stk.	20	1,88	80	1,70	200	1,47
SAN-ST-50-GU	Santorin Stülpdeckelschachtel	500 x 395 x 140 mm	grau	50 Stk.	50	5,57	200	5,03	500	4,39

VE= Verpackungseinheit

Preise exkl. MwSt. per Stück sofern nicht anders angegeben

Faltschachtel mit Klappdeckel und Einsteckklaschen

- Wellpappe, glanzlaminiert, innen weiß

Druck ab 50 Stück

PRÄGEN A1



Druckpreise finden Sie im Kapitel „**DRUCKINFOS**“ S.202

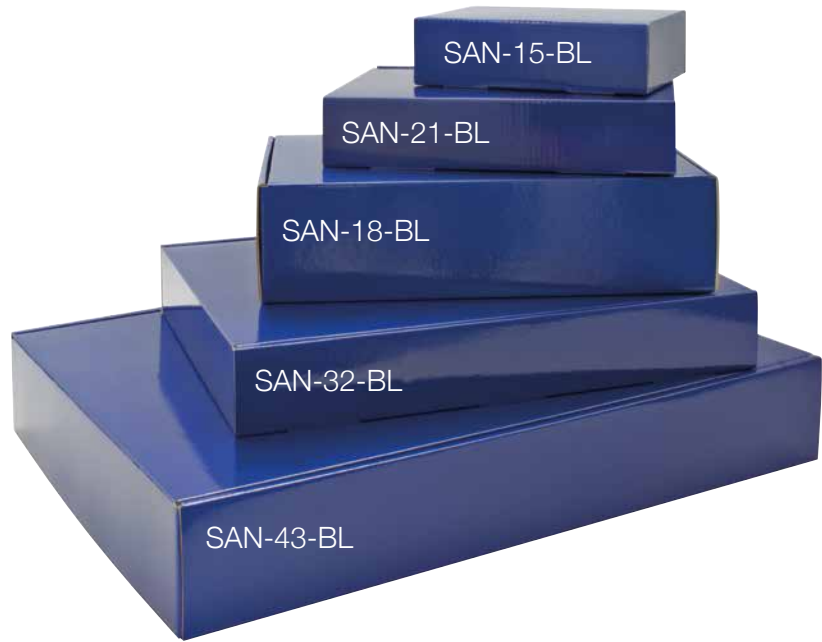

SAN-Q-18-BL



SAN-31-BL

Preise in CHF

Artikelnummer article number	Beschreibung description	Innenmaße (B x T x H) dimensions inside (W x D x H)	Farben colours	VE packing unit	Staffel 1		Staffel 2		Staffel 3	
					Menge quantity	Preis price	Menge quantity	Preis price	Menge quantity	Preis price
SAN-15-BL	Santorin Faltschachtel	155 x 105 x 45 mm	blau	35 Stk.	35	0,95	140	0,86	350	0,76
SAN-18-BL	Santorin Faltschachtel	180 x 265 x 70 mm	blau	35 Stk.	35	1,92	140	1,73	350	1,53
SAN-21-BL	Santorin Faltschachtel	215 x 155 x 45 mm	blau	35 Stk.	35	1,50	140	1,36	350	1,20
SAN-31-BL	Santorin Faltschachtel	315 x 220 x 120 mm	blau	35 Stk.	35	3,72	140	3,33	350	2,96
SAN-32-BL	Santorin Faltschachtel	325 x 235 x 50 mm	blau	35 Stk.	35	2,39	140	2,15	350	1,90
SAN-43-BL	Santorin Faltschachtel	430 x 310 x 70 mm	blau	35 Stk.	35	2,96	140	2,66	350	2,36
SAN-Q-18-BL	Santorin Faltschachtel	180 x 180 x 80 mm	blau	35 Stk.	35	2,31	140	2,07	350	1,85

VE= Verpackungseinheit

Preise exkl. MwSt. per Stück sofern nicht anders angegeben

Santorin

Faltschachtel mit Klappdeckel und Einsteckklaschen

- Wellpappe innen natur

Druck ab 50 Stück

PRÄGEN P1



Druckpreise finden Sie im Kapitel „**DRUCKINFOS**“ S.202

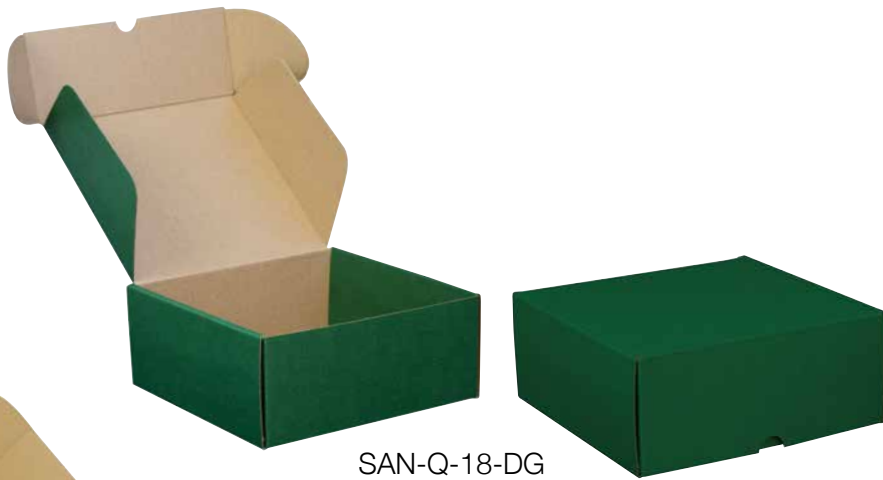

SAN-Q-18-DG



SAN-31-DG

Preise in CHF

Artikelnummer article number	Beschreibung description	Innenmaße (B x T x H) dimensions inside (W x D x H)	Farben colours	VE packing unit	Staffel 1		Staffel 2		Staffel 3	
					Menge quantity	Preis price	Menge quantity	Preis price	Menge quantity	Preis price
SAN-15-DG	Santorin Faltschachtel	155 x 105 x 45 mm	dunkelgrün	35 Stk.	35	1,11	140	1,00	350	0,86
SAN-18-DG	Santorin Faltschachtel	180 x 265 x 70 mm	dunkelgrün	35 Stk.	35	1,73	140	1,56	350	1,35
SAN-Q-18-DG	Santorin Faltschachtel	180 x 180 x 80 mm	dunkelgrün	35 Stk.	35	2,01	140	1,83	350	1,59
SAN-21-DG	Santorin Faltschachtel	215 x 155 x 45 mm	dunkelgrün	35 Stk.	35	1,31	140	1,19	350	1,03
SAN-31-DG	Santorin Faltschachtel	315 x 220 x 120 mm	dunkelgrün	35 Stk.	35	3,29	140	2,97	350	2,59
SAN-32-DG	Santorin Faltschachtel	325 x 235 x 50 mm	dunkelgrün	35 Stk.	35	2,16	140	1,96	350	1,70
SAN-43-DG	Santorin Faltschachtel	430 x 310 x 70 mm	dunkelgrün	35 Stk.	35	3,35	140	3,03	350	2,63

VE= Verpackungseinheit

Preise exkl. MwSt. per Stück sofern nicht anders angegeben

Faltschachtel mit Klappdeckel und Einsteckklaschen

- Wellpappe innen natur
- SAN-ST-* mit Stülpdeckel

Druck ab 50 Stück

PRÄGEN A1



Druckpreise finden Sie im Kapitel „**DRUCKINFOS**“ S.202



Jetflex siehe S.134



Preise in CHF

Artikelnummer article number	Beschreibung description	Innenmaße (B x T x H) dimensions inside (W x D x H)	Farben colours	VE packing unit	Staffel 1		Staffel 2		Staffel 3	
					Menge quantity	Preis price	Menge quantity	Preis price	Menge quantity	Preis price
SAN-15-NA	Santorin Faltschachtel	155 x 105 x 45 mm	natur	35 Stk.	35	0,77	140	0,69	350	0,59
SAN-18-NA	Santorin Faltschachtel	180 x 265 x 70 mm	natur	35 Stk.	35	1,35	140	1,23	350	1,07
SAN-21-NA	Santorin Faltschachtel	215 x 155 x 45 mm	natur	35 Stk.	35	1,02	140	0,93	350	0,81
SAN-31-NA	Santorin Faltschachtel	315 x 220 x 120 mm	natur	35 Stk.	35	2,43	140	2,19	350	1,90
SAN-32-NA	Santorin Faltschachtel	325 x 235 x 50 mm	natur	35 Stk.	35	1,67	140	1,52	350	1,31
SAN-43-NA	Santorin Faltschachtel	430 x 310 x 70 mm	natur	35 Stk.	35	1,95	140	1,76	350	1,53
SAN-Q-18-NA	Santorin Faltschachtel	180 x 180 x 80 mm	natur	35 Stk.	35	1,59	140	1,43	350	1,24
SAN-ST-16-NA	Santorin Stülpdeckelschachtel	160 x 155 x 50 mm	natur	20 Stk.	20	1,26	80	1,14	200	0,99
SAN-ST-21-NA	Santorin Stülpdeckelschachtel	215 x 210 x 50 mm	natur	20 Stk.	20	1,44	80	1,30	200	1,13
SAN-ST-50-NA	Santorin Stülpdeckelschachtel	500 x 395 x 140 mm	natur	50 Stk.	50	4,86	200	4,38	500	3,81

VE= Verpackungseinheit

Preise exkl. MwSt. per Stück sofern nicht anders angegeben

Santorin

Faltschachtel mit Klappdeckel und Einsteckklaschen

- Wellpappe gestrichen, innen weiß
- SAN-ST-* mit Stülpedeckel

Druck ab 50 Stück

PRÄGEN A1



Druckpreise finden Sie im Kapitel „**DRUCKINFOS**“ S.202



Jetflex siehe S.135



Preise in CHF

Artikelnummer article number	Beschreibung description	Innenmaße (B x T x H) dimensions inside (W x D x H)	Farben colours	VE packing unit	Staffel 1		Staffel 2		Staffel 3	
					Menge quantity	Preis price	Menge quantity	Preis price	Menge quantity	Preis price
SAN-15-WE	Santorin Faltschachtel	155 x 105 x 45 mm	weiß	35 Stk.	35	0,93	140	0,83	350	0,73
SAN-18-WE	Santorin Faltschachtel	180 x 265 x 70 mm	weiß	35 Stk.	35	1,61	140	1,46	350	1,27
SAN-21-WE	Santorin Faltschachtel	215 x 155 x 45 mm	weiß	35 Stk.	35	1,23	140	1,12	350	0,97
SAN-31-WE	Santorin Faltschachtel	315 x 220 x 120 mm	weiß	35 Stk.	35	3,06	140	2,77	350	2,42
SAN-32-WE	Santorin Faltschachtel	325 x 235 x 50 mm	weiß	35 Stk.	35	2,00	140	1,80	350	1,57
SAN-43-WE	Santorin Faltschachtel	430 x 310 x 70 mm	weiß	35 Stk.	35	2,61	140	2,36	350	2,05
SAN-Q-18-WE	Santorin Faltschachtel	180 x 180 x 80 mm	weiß	35 Stk.	35	1,91	140	1,72	350	1,50
SAN-ST-16-WE	Santorin Stülpedeckelschachtel	160 x 155 x 50 mm	weiß	20 Stk.	20	1,59	80	1,44	200	1,26
SAN-ST-21-WE	Santorin Stülpedeckelschachtel	215 x 210 x 50 mm	weiß	20 Stk.	20	1,76	80	1,59	200	1,39
SAN-ST-50-WE	Santorin Stülpedeckelschachtel	500 x 395 x 140 mm	weiß	50 Stk.	50	5,19	200	4,69	500	4,09

VE= Verpackungseinheit

Preise exkl. MwSt. per Stück sofern nicht anders angegeben



Faltschachtel mit Klappdeckel und Einsteckklaschen

- Wellpappe innen natur
- SAN-ST-* mit Stülpedeckel



Mehr Informationen finden Sie im Kapitel „**DRUCKINFOS**“

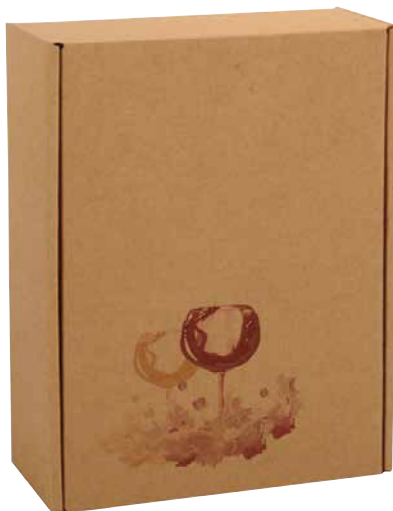

Preise in CHF

Stückpreis inkl. 1-seitigem / 1-4 färbigem Druck				Staffel 1		Staffel 2		Staffel 3		Staffel 4		Einmalig pro Motiv
Artikelnummer article number	Innenmaße (B x T x H) dimensions inside (W x D x H)	Farben colours	VE packing unit	Menge quantity	Preis price	Menge quantity	Preis price	Menge quantity	Preis price	Menge quantity	Preis price	Einrichtkosten setup costs
JF-SAN-15-NA	155 x 105 x 45 mm	natur	35	50	1,16	100	1,03	250	0,91	500	0,84	65
JF-SAN-18-NA	180 x 265 x 70 mm	natur	35	50	1,72	100	1,53	250	1,39	500	1,28	70
JF-SAN-21-NA	215 x 155 x 45 mm	natur	35	50	1,40	100	1,25	250	1,13	500	1,04	65
JF-SAN-31-NA	315 x 220 x 120 mm	natur	35	50	3,03	100	2,69	200	2,41	300	2,35	70
JF-SAN-32-NA	325 x 235 x 50 mm	natur	35	50	2,30	100	2,03	250	1,83	500	1,65	70
JF-SAN-43-NA	430 x 310 x 70 mm	natur	35	50	2,57	100	2,28	250	2,04	500	1,85	85
JF-SAN-Q-18-NA	180 x 180 x 80 mm	natur	35	50	1,94	100	1,74	200	1,56	300	1,54	70
JF-SAN-ST-16-NA	160 x 155 x 50 mm	natur	20	50	1,63	100	1,40	250	1,23	500	1,20	65
JF-SAN-ST-21-NA	215 x 210 x 50 mm	natur	20	50	1,80	100	1,55	250	1,36	500	1,34	70
JF-SAN-ST-50-NA	500 x 395 x 140 mm	natur	50	50	5,35	100	4,80	250	4,33	500	3,96	85

VE= Verpackungseinheit

Preise exkl. MwSt. per Stück sofern nicht anders angegeben



Jetflex Santorin

Faltschachtel mit Klappdeckel und Einsteckklaschen

- Wellpappe weiß ungestrichen
- SAN-ST-* mit Stülpedeckel



Mehr Informationen finden Sie im Kapitel „**DRUCKINFOS**“



Preise in CHF

Stückpreis inkl. 1-seitigem / 1-4 färbigem Druck	Preise in CHF												
	Artikelnummer article number	Innenmaße (B x T x H) dimensions inside (W x D x H)	Farben colours	VE packing unit	Staffel 1		Staffel 2		Staffel 3		Staffel 4		Einmalig pro Motiv
Menge quantity					Preis price	Menge quantity	Preis price	Menge quantity	Preis price	Menge quantity	Preis price	Einricht- kosten setup costs	
	JF-SAN-15-KW	155 x 105 x 45 mm	weiß	35	50	1,16	100	1,03	250	0,91	500	0,84	65
	JF-SAN-18-KW	180 x 265 x 70 mm	weiß	35	50	1,82	100	1,63	250	1,48	500	1,36	70
	JF-SAN-21-KW	215 x 155 x 45 mm	weiß	35	50	1,43	100	1,27	250	1,15	500	1,06	65
	JF-SAN-31-KW	315 x 220 x 120 mm	weiß	35	50	2,93	100	2,60	200	2,34	300	2,28	70
	JF-SAN-32-KW	325 x 235 x 50 mm	weiß	35	50	2,26	100	1,99	250	1,79	500	1,63	70
	JF-SAN-43-KW	365 x 180 x 85 mm	weiß	35	50	2,67	100	2,37	250	2,14	500	1,99	85
	JF-SAN-Q-18-KW	180 x 180 x 80 mm	weiß	35	50	1,97	100	1,77	200	1,60	300	1,58	70
	JF-SAN-ST-16-KW	160 x 155 x 50 mm	weiß	20	50	1,59	100	1,37	250	1,20	500	1,18	65
	JF-SAN-ST-21-KW	215 x 210 x 50 mm	weiß	20	50	1,76	100	1,51	250	1,33	500	1,30	70
	JF-SAN-ST-50-KW	500 x 395 x 140 mm	natur	50	50	5,05	100	4,52	250	4,10	500	3,75	85

VE= Verpackungseinheit

Preise exkl. MwSt. per Stück sofern nicht anders angegeben

Napoli

Feinkartonage mit Magnetverschluss und Selbstklebecken

- Vollpappe mit Mattlaminiierung
- innen silber

Druck ab 50 Stück

PRÄGEN A1



Druckpreise finden Sie im Kapitel „DRUCKINFOS“ S.202



Individuelle Produktion nach Wunsch ab 1000 Stk. möglich
Mehr Infos siehe S.140

Napoli

Feinkartonage mit Magnetverschluss und Selbstklebecken

- Vollpappe mit Designpapier
- innen schwarz

Druck ab 50 Stück

PRÄGEN A1



Druckpreise finden Sie im Kapitel „DRUCKINFOS“ S.202



Preise in CHF

Artikelnummer article number	Beschreibung description	Innenmaße (B x T x H) dimensions inside (W x D x H)	Farben colours	VE packing unit	Staffel 1		Staffel 2		Staffel 3	
					Menge quantity	Preis price	Menge quantity	Preis price	Menge quantity	Preis price
NAP-20-SI(%)	Napoli Faltschachtel S	200 x 120 x 80 mm	silber	5 Stk./K25	5	6,81	25	5,66	100	4,94
NAP-26-SI(%)	Napoli Faltschachtel M	260 x 170 x 90 mm	silber	5 Stk./K25	5	9,17	25	7,59	100	6,63
NAP-33-SI(%)	Napoli Faltschachtel L	330 x 230 x 100 mm	silber	5 Stk./K25	5	10,82	25	8,97	100	7,83
NAP-20-SZ	Napoli Faltschachtel S	200 x 120 x 80 mm	schwarz	5 Stk./K25	5	6,81	25	5,66	100	4,94
NAP-26-SZ	Napoli Faltschachtel M	260 x 170 x 90 mm	schwarz	5 Stk./K25	5	9,17	25	7,59	100	6,63
NAP-33-SZ	Napoli Faltschachtel L	330 x 230 x 100 mm	schwarz	5 Stk./K25	5	10,82	25	8,97	100	7,83

VE= Verpackungseinheit

Preise exkl. MwSt. per Stück sofern nicht anders angegeben
(%)= Solange der Vorrat reicht

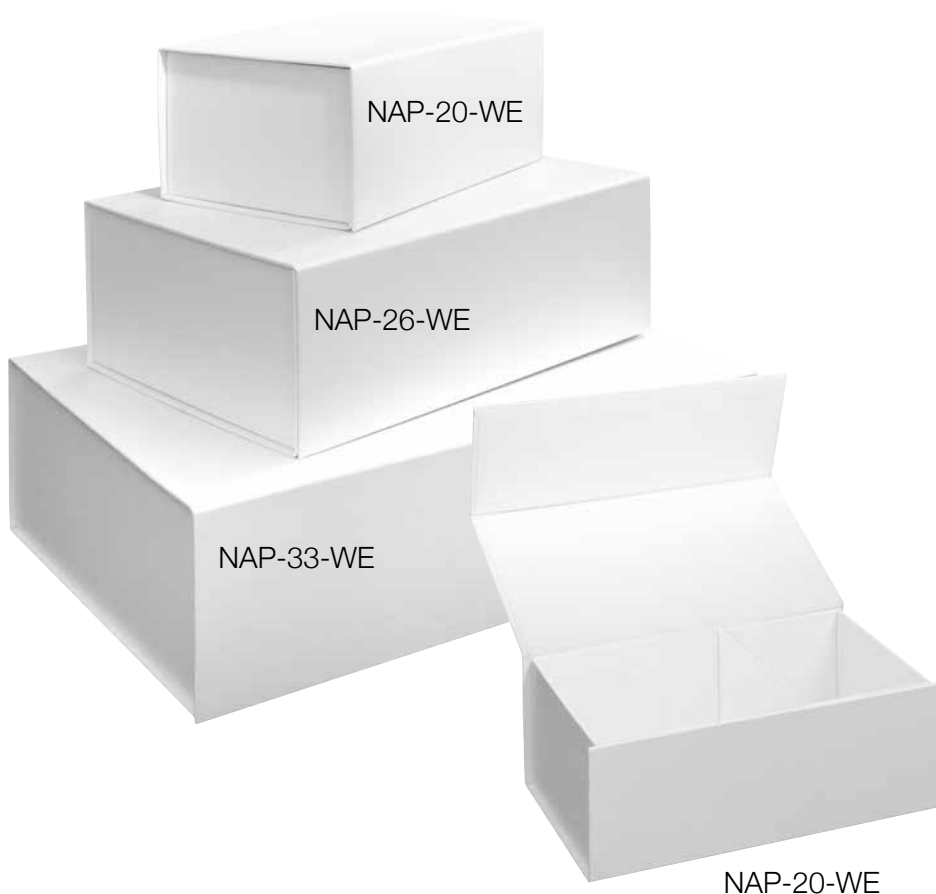

Napoli

Feinkartonage mit Magnetverschluss und Selbstklebeecken

- Vollpappe mit Mattlaminierung
- innen weiß

Druck ab 50 Stück

PRÄGEN A1



Druckpreise finden Sie im Kapitel „**DRUCKINFOS**“ S.202

Geschenkerpackungen

Napoli Wonder

Feinkartonage mit Magnetverschluss und Selbstklebeecken

- Vollpappe mit Kraftpapier natur
- innen natur

Druck ab 50 Stück

PRÄGEN A1

Druckpreise finden Sie im Kapitel „**DRUCKINFOS**“ S.202



Jetflex auf Anfrage

Preise in CHF

Artikelnummer article number	Beschreibung description	Innenmaße (B x T x H) dimensions inside (W x D x H)	Farben colours	VE packing unit	Staffel 1		Staffel 2		Staffel 3	
					Menge quantity	Preis price	Menge quantity	Preis price	Menge quantity	Preis price
NAP-20-WE(%)	Napoli Faltschachtel S	200 x 120 x 80 mm	weiß	5 Stk./K25	5	6,81	25	5,66	100	4,94
NAP-26-WE(%)	Napoli Faltschachtel M	260 x 170 x 90 mm	weiß	5 Stk./K25	5	9,17	25	7,59	100	6,63
NAP-33-WE(%)	Napoli Faltschachtel L	330 x 230 x 100 mm	weiß	5 Stk./K25	5	10,82	25	8,97	100	7,83
NAP-W-15-NA	Napoli Wonder Faltschachtel	140 x 145 x 60 mm	natur	5 Stk./K25	5	5,06	25	4,58	250	4,00
NAP-W-22-NA	Napoli Wonder Faltschachtel	215 x 215 x 100 mm	natur	5 Stk./K25	5	6,30	25	5,72	250	4,98
NAP-W-36-NA	Napoli Wonder Faltschachtel	360 x 255 x 60 mm	natur	5 Stk./K25	5	8,22	25	7,45	250	6,49

VE= Verpackungseinheit

Preise exkl. MwSt. per Stück sofern nicht anders angegeben
(%)= Solange der Vorrat reicht

Napoli Evo

Feinkartonage mit Magnetverschluss und Klettverschluss

- Vollpappe mit Mattlaminiierung bzw. Designpapier
- innen schwarz bzw. weiß

Druck ab 50 Stück



Druckpreise finden Sie im Kapitel „DRUCKINFOS“ S.202

NAP-E-40-SZ/WE passend für Lachsfiletspackungen



Napoli Cube

Feinkartonage mit Magnetverschluss und Selbstklebecken

- Vollpappe mit Mattlaminiierung bzw. Designpapier
- innen schwarz bzw. weiß



NAP-C-22-WE

NAP-C-22-SZ

Napoli Hinge

Feinkartonage mit Magnetverschluss und Karteneinlage (85 x 54 mm)

- Vollpappe mit Mattlaminiierung bzw. Designpapier
- innen schwarz bzw. weiß



NAP-W-12-SZ

NAP-W-12-WE

NAP-W-12-SZ und WE inkl. Einlage für eine Geschenkkarte 85 x 54 mm (Kreditkartenformat)

Preise in CHF

Artikelnummer article number	Beschreibung description	Innenmaße (B x T x H) dimensions inside (W x D x H)	Farben colours	VE packing unit	Staffel 1		Staffel 2		Staffel 3	
					Menge quantity	Preis price	Menge quantity	Preis price	Menge quantity	Preis price
NAP-E-22-SZ	Napoli Evo Faltschachtel	220 x 160 x 30 mm	schwarz	5 Stk./K25	5	5,64	25	5,12	250	4,46
NAP-E-22-WE	Napoli Evo Faltschachtel	220 x 160 x 30 mm	weiß	5 Stk./K25	5	5,64	25	5,12	250	4,46
NAP-E-31-SZ	Napoli Evo Faltschachtel	310 x 220 x 40 mm	schwarz	5 Stk./K25	5	6,53	25	5,92	250	5,16
NAP-E-31-WE	Napoli Evo Faltschachtel	310 x 220 x 40 mm	weiß	5 Stk./K25	5	6,53	25	5,92	250	5,16
NAP-E-40-SZ	Napoli Evo Faltschachtel	400 x 140 x 30 mm	schwarz	5 Stk./K25	5	7,10	25	6,44	250	5,60
NAP-E-40-WE	Napoli Evo Faltschachtel	400 x 140 x 30 mm	weiß	5 Stk./K25	5	7,10	25	6,44	250	5,60
NAP-E-43-SZ	Napoli Evo Faltschachtel	430 x 310 x 50 mm	schwarz	5 Stk./K25	5	9,17	25	8,31	250	7,24
NAP-E-43-WE	Napoli Evo Faltschachtel	430 x 310 x 50 mm	weiß	5 Stk./K25	5	9,17	25	8,31	250	7,24
NAP-C-10-SZ	Napoli Cube Faltschachtel	100 x 100 x 100 mm	schwarz	5 Stk./K25	5	5,40	25	4,89	250	4,27
NAP-C-10-WE	Napoli Cube Faltschachtel	100 x 100 x 100 mm	weiß	5 Stk./K25	5	5,40	25	4,89	250	4,27
NAP-C-22-SZ	Napoli Cube Faltschachtel	220 x 220 x 220 mm	schwarz	5 Stk./K25	5	10,64	25	9,64	250	8,40
NAP-W-12-SZ	Napoli Hinge Schachtel	120 x 70 x 20 mm	schwarz	5 Stk./K25	5	4,14	25	3,76	250	3,27
NAP-W-12-WE	Napoli Hinge Schachtel	120 x 70 x 20 mm	weiß	5 Stk./K25	5	4,14	25	3,76	250	3,27
NAP-C-22-WE	Napoli Cube Faltschachtel	220 x 220 x 220 mm	weiß	5 Stk./K25	5	10,64	25	9,64	250	8,40

VE= Verpackungseinheit

Preise exkl. MwSt. per Stück sofern nicht anders angegeben

Napoli Clear

Feinkartonage mit Magnetverschluss und Selbstklebeecken

- Vollpappe mit Designpapier, innen schwarz
- Sichtfenster

Druck ab 50 Stück

PRÄGEN A1 Druckpreise finden Sie im Kapitel „**DRUCKINFOS**“ S.202



NAP-F-22-SZ



NAP-F-15-SZ



NAP-F-11-SZ



PAG-35-WE(%)

PAG-8-WE(%)



PAG-8-SZ(%)

Pagri

Kissenverpackung

- Karton mit Glanzlaminierung

Druck ab 50 Stück

PRÄGEN A1



Druckpreise finden Sie im Kapitel „**DRUCKINFOS**“ S.202

Preise in CHF

Artikelnummer article number	Beschreibung description	Innenmaße (B x T x H) dimensions inside (W x D x H)	Farben colours	VE packing unit	Staffel 1		Staffel 2		Staffel 3	
					Menge quantity	Preis price	Menge quantity	Preis price	Menge quantity	Preis price
NAP-F-11-SZ	Napoli Clear Faltschachtel	220 x 110 x 100 mm	schwarz	5 Stk./K25	5	6,75	25	6,12	250	5,33
NAP-F-15-SZ	Napoli Clear Faltschachtel	150 x 150 x 50 mm	schwarz	5 Stk./K25	5	6,18	25	5,61	250	4,89
NAP-F-22-SZ	Napoli Clear Faltschachtel	220 x 220 x 100 mm	schwarz	5 Stk./K25	5	8,43	25	7,65	250	6,67
NAP-F-8-SZ(%)	Pagri Kissenverpackung	85 x 80 x 30 mm	schwarz	25 Stk./K200	25	0,68				
PAG-8-WE(%)	Pagri Kissenverpackung	85 x 80 x 30 mm	weiß	25 Stk./K200	25	0,68				
PAG-35-WE(%)	Pagri Kissenverpackung	350 x 320 x 100 mm	weiß	25 Stk.	25	0,98				

VE= Verpackungseinheit

Preise exkl. MwSt. per Stück sofern nicht anders angegeben
(%)= Solange der Vorrat reicht

Feinkartonagen individuell



Feinkartonagen individuell

Ausführung: Stülpschachteln, Klappkassette, Magnetbox, Faltschachtel mit Selbstklebeecken und Magnetverschluss, Stülpschachtel mit Kragen

Construction: Box with bottom and lid, single-part box, magnetic box, folding box with self adhesive tapes and magnet closure, box with bottom, lid and cuff, drawer box

Material: Feinkartonagen bestehen aus Vollpappe welche mit einer Materialstärke von 1,00 mm - 3,00 mm erhältlich ist. Die Vollpappe wird dann mit einem Kunstdruck- bzw. Strukturpapier überzogen (kaschiert). Die Kaschierung ist sowohl innen als auch außen möglich.

Material: Solid board, thickness from 1,00 mm to 3,00 mm, cardboard laminated with art paper or structure paper. Lamination inside and/or outside possible

Druck: Die Schachteln können nach Ihren Vorstellungen im Offsetverfahren bedruckt und mit einer Heißfolienprägung veredelt werden.

Print: Offset all over, additionally hot foil stamping

Extras: Matt- oder Glanzlaminierung, UV-Spotlack, Soft Touch Laminierung (kratzfest), erhabene glänzende Lackierung
Sichtfensterausstanzung mit oder ohne Folienhinterlegung

Einlagen nach Maß aus Karton oder Schaumstoff

Extras: Matt- or glossy lamination, uv-varnish, soft touch lamination (scratch resistant), relief glossy varnish

Cuttet window with or without glued foil

Inlays in any size made of cardboard or foam

Mindestmenge: 500 Stück, 1.000 Stück mit Magnetverschluss

Minimum quantity: 500 pcs, 1.000 pcs with magnetic closure

Lieferzeit: ca. 4 - 7 Wochen

Delivery time: about 4 - 7 weeks

Faltschachteln aus Karton individuell



Faltschachtel aus Karton individuell

Ausführung: Die Faltschachteln können in der von Ihnen gewünschten Ausführung im Wunschformat produziert werden. Bei der Auswahl der Konstruktion können Sie sich an den Fefco-Codes orientieren. (www.fefco.org)

Construction: *The folding boxes are available with different constructions and in any size you want. You can find different constructions on the website www.fefco.org*

Material: Sie können neben den Standardsorten GC, GD und GT auch aus durchgefärbten Kartons mit unterschiedlichsten Strukturen wählen. Das Material ist mit einer Stärke von 200 - 600 g/m² erhältlich.

Material: *You can choose between the standard types GC, GD and GT and dyed structured paper. The Material is available from 200 to 600 gsm.*

Druck: Die Schachteln können nach Ihren Vorstellungen im Offsetverfahren bedruckt und mit einer Prägung veredelt werden.

Print: *Offset all over and additionally stamping*

Extras: Matt- oder Glanzlaminierung, UV-Spotlack, Soft Touch Laminierung (kratzfest), Reliefprägung, Heißfolienprägung, Kaltprägung
Einlagen nach Maß aus Karton

Extras: *Matt- or glossy lamination, uv-varnish, soft touch lamination (scretch resistant), relief stamping, hot foil stamping, cold foil stamping
Cutted window with or without glued foil
Inlays in any size made of cardboard*

Mindestmenge: 500 Stück

Minimum quantity: 500 pcs

Lieferzeit: ca. 3 - 5 Wochen

Construction: *about 3 - 5 weeks*

Faltschachteln aus Wellpappe Individuell



Faltschachteln aus Wellpappe individuell

Ausführung: Die Faltschachteln können in der von Ihnen gewünschten Ausführung im Wunschformat produziert werden.

Construction: The folding boxes are available with different constructions and in any size you want. You can find different constructions on the website www.fefco.org

Material: Beim Material kann zwischen 1-welligen und 2-welligen Kartons gewählt werden, welche in unterschiedlichen Wellenarten erhältlich sind. (E-Welle, B-Welle, EB-Welle, BC-Welle, uvm...)

Ebenfalls kann beim Material auch eine offene Welle (gewellte Oberfläche) verwendet werden.

Material: You can choose between corrugated cardboard which has a single- or double flute. There are different types of flutes (E-Flute, B-Flute, EB-Flute, BC-Flute and more)

Druck: Die Schachteln können im Flexo-, Digital- und Offsetdruckverfahren bedruckt und mit einer Heißfolienprägung veredelt werden.

Print: The boxes can be printed with flexo or offset. Additionally we can make a hot foil stamping

Extras: Matt- oder Glanzlaminierung sowie UV-Spotlack bei Schachteln mit Offsetdruck
Sichtfensterausstattung mit oder ohne Folienhinterlegung

Einlagen nach Maß aus Wellpappe

Extras: Matt- or glossy lamination and uv-varnish at boxes with offset print. Cutted window with or without glued foil
Inlays in any size made of corrugated cardboard

Mindestmenge: ab 500 Stück mit Heißfolienprägung, ab 1.000 Stück mit Offsetdruck

Minimum Quantity: from 500 pcs with offset print

Lieferzeit: ca. 3 - 6 Wochen

Delivery time: about 3 - 6 weeks

Holzoptik Schuber

Faltschachtel mit Schuber

- Wellpappe mit Motivdruck
- Innenteil natur

Druck ab 50 Stück



Druckpreise finden Sie im Kapitel „**DRUCKINFOS**“ S.202



201003



201004

Preise in CHF

Artikelnummer article number	Beschreibung description	Innenmaße (B x T x H) dimensions inside (W x D x H)	Farben colours	VE packing unit	Staffel 1		Staffel 2		Staffel 3	
					Menge quantity	Preis price	Menge quantity	Preis price	Menge quantity	Preis price
201001	Holzoptik Geschenkschachtel S	180 x 130 x 50 mm	Holzoptik	25 Stk.	25	3,11	100	2,89	250	2,52
201002	Holzoptik Geschenkschachtel M	250 x 180 x 50 mm	Holzoptik	25 Stk.	25	3,75	100	3,47	250	3,04
201003	Holzoptik Geschenkschachtel L	290 x 100 x 70 mm	Holzoptik	25 Stk.	25	3,45	100	3,19	250	2,79
201004	Holzoptik Geschenkschachtel S2	180 x 130 x 70 mm	Holzoptik	25 Stk.	25	3,45	100	3,19	250	2,79

VE= Verpackungseinheit

Preise exkl. MwSt. per Stück sofern nicht anders angegeben

Coupon

Kuvertverpackung

- offene Wellpappe
- passend für DIN A5

Druck ab 50 Stück

PRÄGEN A1



Druckpreise finden Sie im Kapitel „DRUCKINFOS“ S.202



SZ

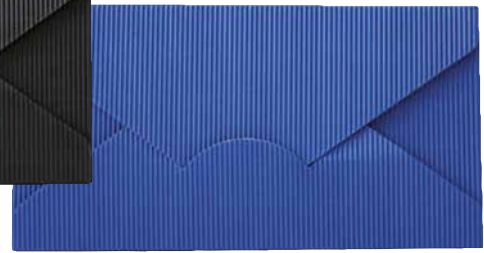

BL

Preisgruppe 1:



***NA**
natur

Preisgruppe 3:



***RO**
rot



***SZ**
schwarz



***GE(%)**
gelb

innen und außen gleiche Farbe

Preisgruppe 2:

innen natur



***BL**
blau



***BR**
braun



***HG**
hellgrün



***BX**
bordeaux



***DG**
dunkelgrün



***DB**
dunkelblau



***OR**
orange

Oslo

Kissenverpackung

- offene Wellpappe



BX

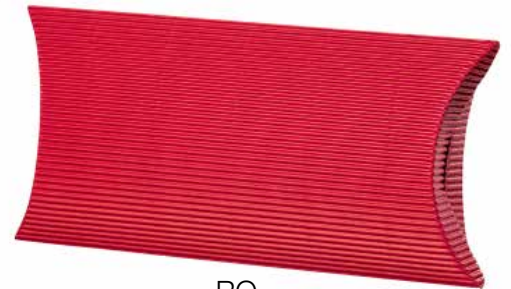

RO

innen natur

Preisgruppe 1:



***NA**
natur

Preisgruppe 2:



***BX**
bordeaux



***DG**
dunkelgrün

Preisgruppe 3:



***RO**
rot

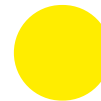

***GE(%)**
gelb



***BL**
blau

innen und außen gleiche Farbe

Preise in CHF

Artikelnummer article number	Beschreibung description	Innenmaße (B x T x H) dimensions inside (W x D x H)	Farben colours	VE packing unit	Staffel 1		Staffel 2		Staffel 3	
					Menge quantity	Preis price	Menge quantity	Preis price	Menge quantity	Preis price
COUP-*	Coupon Geschenkkouvert	223 x 115 x 5 mm	Preisgruppe 1	25 Stk.	25	1,71	100	1,54	250	1,38
COUP-*	Coupon Geschenkkouvert	223 x 115 x 5 mm	Preisgruppe 2	25 Stk.	25	1,86	100	1,69	250	1,50
COUP-*	Coupon Geschenkkouvert	223 x 115 x 5 mm	Preisgruppe 3	25 Stk.	25	2,04	100	1,84	250	1,63
OSL-S-*	Oslo Kissenverpackung S	100 x 85 x 30 mm	Preisgruppe 1	25 Stk.	25	1,46	100	1,32	250	1,17
OSL-S-*	Oslo Kissenverpackung S	100 x 85 x 30 mm	Preisgruppe 2	25 Stk.	25	1,61	100	1,44	250	1,28
OSL-S-*	Oslo Kissenverpackung S	100 x 85 x 30 mm	Preisgruppe 3	25 Stk.	25	1,61	100	1,44	250	1,28
OSL-M-*	Oslo Kissenverpackung M	200 x 120 x 40 mm	Preisgruppe 1	25 Stk.	25	1,65	100	1,50	250	1,34
OSL-M-*	Oslo Kissenverpackung M	200 x 120 x 40 mm	Preisgruppe 2	25 Stk.	25	1,83	100	1,66	250	1,47
OSL-M-*	Oslo Kissenverpackung M	200 x 120 x 40 mm	Preisgruppe 3	25 Stk.	25	1,83	100	1,66	250	1,47
OSL-L-*	Oslo Kissenverpackung L	230 x 210 x 75 mm	Preisgruppe 1	25 Stk.	25	1,74	100	1,57	250	1,40
OSL-L-*	Oslo Kissenverpackung L	230 x 210 x 75 mm	Preisgruppe 2	25 Stk.	25	1,92	100	1,73	250	1,54
OSL-L-*	Oslo Kissenverpackung L	230 x 210 x 75 mm	Preisgruppe 3	25 Stk.	25	1,92	100	1,73	250	1,54
OSL-XL-*	Oslo Kissenverpackung XL	370 x 310 x 80 mm	Preisgruppe 1	25 Stk.	25	3,11	100	2,80	250	2,51
OSL-XL-*	Oslo Kissenverpackung XL	370 x 310 x 80 mm	Preisgruppe 2	25 Stk.	25	3,44	100	3,10	250	2,77
OSL-XL-*	Oslo Kissenverpackung XL	370 x 310 x 80 mm	Preisgruppe 3	25 Stk.	25	3,44	100	3,10	250	2,77

VE= Verpackungseinheit

Preise exkl. MwSt. per Stück sofern nicht anders angegeben
 *= Platzhalter für Farbkurzbezeichnung
 (%)= Solange der Vorrat reicht

Hamburg

Faltschachtel mit Klappdeckel und Kuvertboden

- offene Wellpappe

Druck ab 50 Stück



Druckpreise finden Sie im Kapitel „DRUCKINFOS“ S.202

Preisgruppe 1:



***NA**
natur

Preisgruppe 3:

innen und außen gleiche Farbe



***BL**
blau

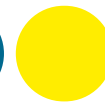

***GE(%)**
gelb



***RO**
rot



***SZ**
schwarz



HAMB-L-BL

HAMB-XL-BL



HAMB-S-BL



HAMB-M-BL

Preisgruppe 2: innen natur



***DB**

dunkelblau



***DG**

dunkelgrün



***HG**

hellgrün



***OR**

orange



***BX**

bordeaux



***BR**

braun



SAN-9-GR(%)



SAN-9-NA(%)



SAN-9-RO(%)



SAN-9-SZ(%)



SAN-9-WE(%)

Santorin

Faltschachtel mit Klappdeckel und Kuvertboden

- offene Wellpappe

Druck ab 50 Stück



Druckpreise finden Sie im Kapitel „DRUCKINFOS“ S.202

Preise in CHF

Artikelnummer article number	Beschreibung description	Innenmaße (B x T x H) dimensions inside (W x D x H)	Farben colours	VE packing unit	Staffel 1		Staffel 2		Staffel 3	
					Menge quantity	Preis price	Menge quantity	Preis price	Menge quantity	Preis price
HAMB-S-*	Hamburg Geschenkschachtel S	70 x 70 x 70 mm	Preisgruppe 1	25 Stk.	25	1,65	100	1,50	250	1,34
HAMB-S-*	Hamburg Geschenkschachtel S	70 x 70 x 70 mm	Preisgruppe 2	25 Stk.	25	1,77	100	1,60	250	1,43
HAMB-S-*	Hamburg Geschenkschachtel S	70 x 70 x 70 mm	Preisgruppe 3	25 Stk.	25	1,89	100	1,70	250	1,53
HAMB-M-*	Hamburg Geschenkschachtel M	90 x 90 x 90 mm	Preisgruppe 1	25 Stk.	25	2,01	100	1,82	250	1,62
HAMB-M-*	Hamburg Geschenkschachtel M	90 x 90 x 90 mm	Preisgruppe 2	25 Stk.	25	2,24	100	2,02	250	1,81
HAMB-M-*	Hamburg Geschenkschachtel M	90 x 90 x 90 mm	Preisgruppe 3	25 Stk.	25	2,42	100	2,17	250	1,94
HAMB-L-*	Hamburg Geschenkschachtel L	120 x 120 x 120 mm	Preisgruppe 1	25 Stk.	25	2,27	100	2,04	250	1,82
HAMB-L-*	Hamburg Geschenkschachtel L	120 x 120 x 120 mm	Preisgruppe 2	25 Stk.	25	2,48	100	2,23	250	1,98
HAMB-L-*	Hamburg Geschenkschachtel L	120 x 120 x 120 mm	Preisgruppe 3	25 Stk.	25	2,70	100	2,45	250	2,17
HAMB-XL-*	Hamburg Geschenkschachtel XL	150 x 150 x 150 mm	Preisgruppe 1	25 Stk.	25	2,67	100	2,42	250	2,16
HAMB-XL-*	Hamburg Geschenkschachtel XL	150 x 150 x 150 mm	Preisgruppe 2	25 Stk.	25	3,11	100	2,80	250	2,51
HAMB-XL-*	Hamburg Geschenkschachtel XL	150 x 150 x 150 mm	Preisgruppe 3	25 Stk.	25	3,50	100	3,15	250	2,81
SAN-9-GU	Santorin Faltschachtel	86 x 86 x 105 mm	grau	50 Stk.	50	1,34	200	1,22	500	1,05
SAN-9-NA	Santorin Faltschachtel	86 x 86 x 105 mm	natur	50 Stk.	50	1,23	200	1,12	500	0,97
SAN-9-RO	Santorin Faltschachtel	86 x 86 x 105 mm	rot	50 Stk.	50	1,34	200	1,22	500	1,05
SAN-9-SZ	Santorin Faltschachtel	86 x 86 x 105 mm	schwarz	50 Stk.	50	1,43	200	1,29	500	1,12
SAN-9-WE	Santorin Faltschachtel	86 x 86 x 105 mm	weiß	50 Stk.	50	1,31	200	1,19	500	1,03

VE= Verpackungseinheit

Preise exkl. MwSt. per Stück sofern nicht anders angegeben

*= Platzhalter für Farbkurzbezeichnung

(%)= Solange der Vorrat reicht

Faltschachtel mit Klappdeckel

- offene Wellpappe

Druck ab 50 Stück

PRÄGEN A1



Druckpreise finden Sie im Kapitel „DRUCKINFOS“ S.202



AMS-ALL-L

AMS-ALL-M

AMS-ALL-S

Preisgruppe 1:



***NA**
natur

Preisgruppe 2: innen natur



***DB**
dunkelblau



***DG**
dunkelgrün



***HG**
hellgrün



***OR**
orange



***BX**
bordeaux



***BR**
braun

Preisgruppe 3: innen und außen gleiche Farbe



***BL**
blau

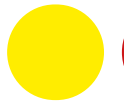

***GE(%)**
gelb



***RO**
rot

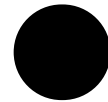

***SZ**
schwarz



Preise in CHF

Artikelnummer article number	Beschreibung description	Innenmaße (B x T x H) dimensions inside (W x D x H)	Farben colours	VE packing unit	Staffel 1		Staffel 2		Staffel 3	
					Menge quantity	Preis price	Menge quantity	Preis price	Menge quantity	Preis price
AMS-ALL-S-*	Amsterdam Allround Geschenkschachtel S	200 x 190 x 100 mm	Preisgruppe 1	35 Stk.	35	€ 1,82	140	€ 1,73	350	€ 1,63
AMS-ALL-S-*	Amsterdam Allround Geschenkschachtel S	200 x 190 x 100 mm	Preisgruppe 2	35 Stk.	35	€ 1,99	140	€ 1,89	350	€ 1,78
AMS-ALL-S-*	Amsterdam Allround Geschenkschachtel S	200 x 190 x 100 mm	Preisgruppe 3	35 Stk.	35	€ 2,41	140	€ 2,28	350	€ 2,15
AMS-ALL-M-*	Amsterdam Allround Geschenkschachtel M	250 x 240 x 120 mm	Preisgruppe 1	35 Stk.	35	€ 2,73	140	€ 2,59	350	€ 2,45
AMS-ALL-M-*	Amsterdam Allround Geschenkschachtel M	250 x 240 x 120 mm	Preisgruppe 2	35 Stk.	35	€ 2,96	140	€ 2,80	350	€ 2,65
AMS-ALL-M-*	Amsterdam Allround Geschenkschachtel M	250 x 240 x 120 mm	Preisgruppe 3	35 Stk.	35	€ 3,57	140	€ 3,38	350	€ 3,20
AMS-ALL-L-*	Amsterdam Allround Geschenkschachtel L	300 x 300 x 110 mm	Preisgruppe 1	35 Stk.	35	€ 3,26	140	€ 3,10	350	€ 2,93
AMS-ALL-L-*	Amsterdam Allround Geschenkschachtel L	300 x 300 x 110 mm	Preisgruppe 2	35 Stk.	35	€ 3,57	140	€ 3,38	350	€ 3,20
AMS-ALL-L-*	Amsterdam Allround Geschenkschachtel L	300 x 300 x 110 mm	Preisgruppe 3	35 Stk.	35	€ 4,19	140	€ 3,98	350	€ 3,75

VE= Verpackungseinheit

Preise exkl. MwSt. per Stück sofern nicht anders angegeben
 *= Platzhalter für Farbkurzbezeichnung
 (%)= Solange der Vorrat reicht

Amsterdam Window

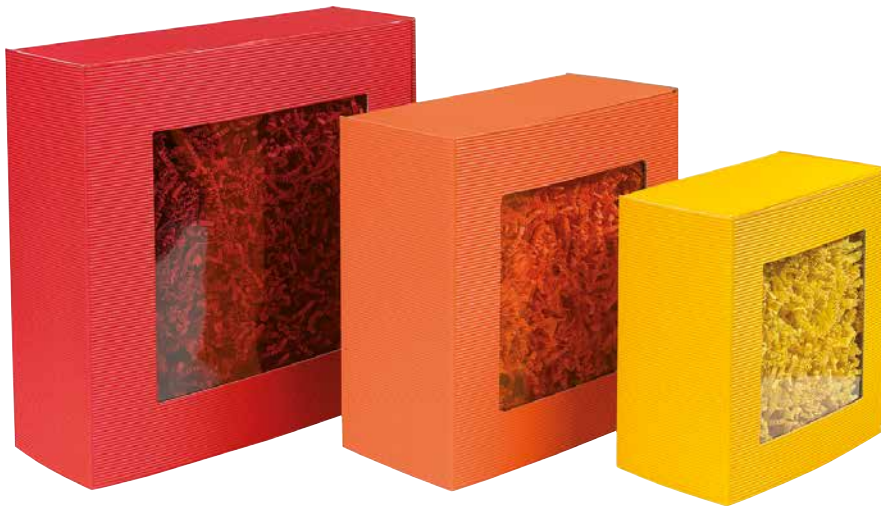

AMS-WIN-L-RO

AMS-WIN-M-OR

AMS-WIN-S-GE

Faltschachtel mit Sichtfenster mit Klappdeckel

- offene Wellpappe

Druck ab 50 Stück



Druckpreise finden Sie im Kapitel „**DRUCKINFOS**“ S.202

Preisgruppe 2: innen natur



***DB**

dunkelblau



***DG**

dunkelgrün



***HG**

hellgrün



***OR**

orange



***BX**

bordeaux



***BR**

braun

Preisgruppe 3: innen und außen gleiche Farbe



***BL**

blau

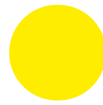

***GE(%)**

gelb



***RO**

rot



***SZ**

schwarz

Preisgruppe 1:



***NA**

natur



AMS-WIN-L-RO-HE

AMS-WIN-M-RO-HE

AMS-WIN-S-RO-HE

Amsterdam Window Heart

Faltschachtel mit Klappdeckel

- offene Wellpappe
- herzförmigem Sichtfenster

Preise in CHF

Artikelnummer article number	Beschreibung description	Innenmaße (B x T x H) dimensions inside (W x D x H)	Farben colours	VE packing unit	Staffel 1		Staffel 2		Staffel 3	
					Menge quantity	Preis price	Menge quantity	Preis price	Menge quantity	Preis price
AMS-WIN-S-*	Amsterdam Window Geschenkschachtel S	200 x 190 x 100 mm	Preisgruppe 1	35 Stk.	35	4,86	140	4,39	350	3,92
AMS-WIN-S-*	Amsterdam Window Geschenkschachtel S	200 x 190 x 100 mm	Preisgruppe 2	35 Stk.	35	5,36	140	4,83	350	4,31
AMS-WIN-S-*	Amsterdam Window Geschenkschachtel S	200 x 190 x 100 mm	Preisgruppe 3	35 Stk.	35	5,87	140	5,31	350	4,73
AMS-WIN-M-*	Amsterdam Window Geschenkschachtel M	250 x 240 x 120 mm	Preisgruppe 1	35 Stk.	35	6,05	140	5,46	350	4,87
AMS-WIN-M-*	Amsterdam Window Geschenkschachtel M	250 x 240 x 120 mm	Preisgruppe 2	35 Stk.	35	6,75	140	6,09	350	5,43
AMS-WIN-M-*	Amsterdam Window Geschenkschachtel M	250 x 240 x 120 mm	Preisgruppe 3	35 Stk.	35	7,35	140	6,65	350	5,93
AMS-WIN-L-*	Amsterdam Window Geschenkschachtel L	300 x 300 x 110 mm	Preisgruppe 1	35 Stk.	35	7,13	140	6,44	350	5,74
AMS-WIN-L-*	Amsterdam Window Geschenkschachtel L	300 x 300 x 110 mm	Preisgruppe 2	35 Stk.	35	7,85	140	7,09	350	6,32
AMS-WIN-L-*	Amsterdam Window Geschenkschachtel L	300 x 300 x 110 mm	Preisgruppe 3	35 Stk.	35	8,49	140	7,66	350	6,83
AMS-WIN-S-RO-HE	Amsterdam Window Heart mit Sichtfenster S	200 x 190 x 100 mm	rot	35 Stk.	35	6,29	140	5,68	350	5,06
AMS-WIN-M-RO-HE	Amsterdam Window Heart mit Sichtfenster M	250 x 240 x 120 mm	rot	35 Stk.	35	7,74	140	6,98	350	6,22
AMS-WIN-L-RO-HE	Amsterdam Window Heart mit Sichtfenster L	300 x 300 x 110 mm	rot	35 Stk.	35	9,11	140	8,22	350	7,33

VE= Verpackungseinheit

Preise exkl. MwSt. per Stück sofern nicht anders angegeben

*= Platzhalter für Farbkurzbezeichnung

(%)= Solange der Vorrat reicht

Sofia

Faltschachtel mit Klappdeckel

- offene Wellpappe

Druck ab 50 Stück

PRÄGEN A1



Druckpreise finden Sie im Kapitel „DRUCKINFOS“ S.202



SOF-L-RO



SOF-M-DB

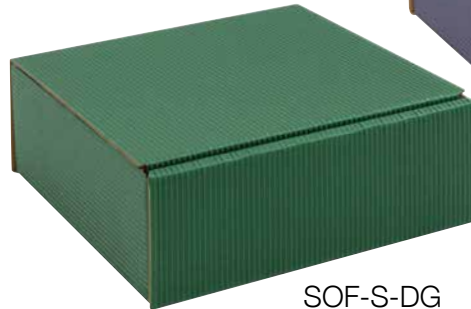

SOF-S-DG



Preisgruppe 1:



***NA**
natur

Preisgruppe 2:

innen natur



***DB**

dunkelblau



***DG**

dunkelgrün



***HG**

hellgrün



***OR**

orange



***BX**

bordeaux



***BR**

braun

Preisgruppe 3:

innen und außen
gleiche Farbe



***BL**
blau



***GE(%)**
gelb



***RO**
rot



***SZ**
schwarz

Preise in CHF

Artikelnummer article number	Beschreibung description	Innenmaße (B x T x H) dimensions inside (W x D x H)	Farben colours	VE packing unit	Staffel 1		Staffel 2		Staffel 3	
					Menge quantity	Preis price	Menge quantity	Preis price	Menge quantity	Preis price
SOF-S-*	Sofia Faltschachtel S	150 x 140 x 55 mm	Preisgruppe 1	35 Stk.	35	1,64	140	1,47	350	1,31
SOF-S-*	Sofia Faltschachtel S	150 x 140 x 55 mm	Preisgruppe 2	35 Stk.	35	1,83	140	1,66	350	1,47
SOF-S-*	Sofia Faltschachtel S	150 x 140 x 55 mm	Preisgruppe 3	35 Stk.	35	2,10	140	1,89	350	1,69
SOF-M-*	Sofia Faltschachtel M	200 x 140 x 70 mm	Preisgruppe 1	35 Stk.	35	2,10	140	1,89	350	1,69
SOF-M-*	Sofia Faltschachtel M	200 x 140 x 70 mm	Preisgruppe 2	35 Stk.	35	2,48	140	2,23	350	1,98
SOF-M-*	Sofia Faltschachtel M	200 x 140 x 70 mm	Preisgruppe 3	35 Stk.	35	2,88	140	2,60	350	2,32
SOF-L-*	Sofia Faltschachtel L	255 x 180 x 70 mm	Preisgruppe 1	35 Stk.	35	3,47	140	3,12	350	2,78
SOF-L-*	Sofia Faltschachtel L	255 x 180 x 70 mm	Preisgruppe 2	35 Stk.	35	4,22	140	3,80	350	3,39
SOF-L-*	Sofia Faltschachtel L	255 x 180 x 70 mm	Preisgruppe 3	35 Stk.	35	4,59	140	4,15	350	3,70

VE= Verpackungseinheit

Preise exkl. MwSt. per Stück sofern nicht anders angegeben
 *= Platzhalter für Farbkurzbezeichnung
 (%)= Solange der Vorrat reicht

Sofia Window

Faltschachtel mit Klappdeckel und Sichtfenster

- offene Wellpappe

Druck ab 50 Stück

PRÄGEN A1 Druckpreise finden Sie im Kapitel „**DRUCKINFOS**“ S.202



Preisgruppe 2: innen natur

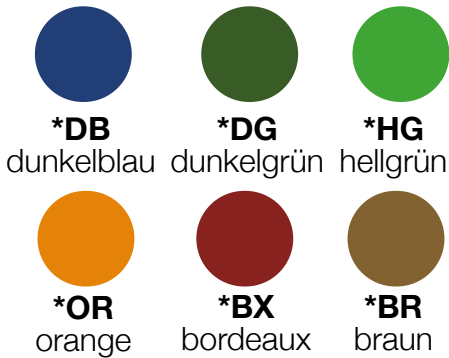

Preisgruppe 3: innen und außen gleiche Farbe

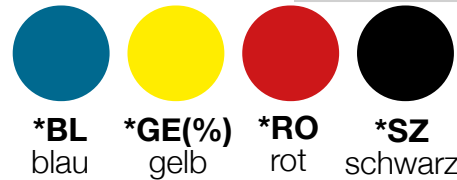

Preisgruppe 1:



SOF-WIN-L-RO-HE

SOF-WIN-M-RO-HE

SOF-WIN-S-RO-HE



Sofia Window Heart

Faltschachtel mit Klappdeckel

- offene Wellpappe
- herzförmigem Sichtfenster

Preise in CHF

Artikelnummer article number	Beschreibung description	Innenmaße (B x T x H) dimensions inside (W x D x H)	Farben colours	VE packing unit	Staffel 1		Staffel 2		Staffel 3	
					Menge quantity	Preis price	Menge quantity	Preis price	Menge quantity	Preis price
SOF-WIN-S-*	Sofia Window Faltschachtel S	150 x 140 x 55 mm	Preisgruppe 1	35 Stk.	35	3,75	140	3,39	350	3,02
SOF-WIN-S-*	Sofia Window Faltschachtel S	150 x 140 x 55 mm	Preisgruppe 2	35 Stk.	35	3,96	140	3,58	350	3,19
SOF-WIN-S-*	Sofia Window Faltschachtel S	150 x 140 x 55 mm	Preisgruppe 3	35 Stk.	35	4,22	140	3,80	350	3,39
SOF-WIN-M-*	Sofia Window Faltschachtel M	200 x 140 x 70 mm	Preisgruppe 1	35 Stk.	35	4,16	140	3,76	350	3,35
SOF-WIN-M-*	Sofia Window Faltschachtel M	200 x 140 x 70 mm	Preisgruppe 2	35 Stk.	35	4,43	140	3,99	350	3,56
SOF-WIN-M-*	Sofia Window Faltschachtel M	200 x 140 x 70 mm	Preisgruppe 3	35 Stk.	35	4,65	140	4,20	350	3,74
SOF-WIN-L-*	Sofia Window Faltschachtel L	255 x 180 x 70 mm	Preisgruppe 1	35 Stk.	35	5,40	140	4,88	350	4,36
SOF-WIN-L-*	Sofia Window Faltschachtel L	255 x 180 x 70 mm	Preisgruppe 2	35 Stk.	35	6,05	140	5,46	350	4,87
SOF-WIN-L-*	Sofia Window Faltschachtel L	255 x 180 x 70 mm	Preisgruppe 3	35 Stk.	35	6,78	140	6,12	350	5,45
SOF-WIN-S-RO-HE	Sofia Window HEART Faltschachtel	150 x 140 x 55 mm	rot	35 Stk.	35	4,80	140	4,33	350	3,86
SOF-WIN-M-RO-HE	Sofia Window HEART Faltschachtel	200 x 140 x 70 mm	rot	35 Stk.	35	5,27	140	4,75	350	4,24
SOF-WIN-L-RO-HE	Sofia Window HEART Faltschachtel	255 x 180 x 70 mm	rot	35 Stk.	35	7,29	140	6,59	350	5,87

VE= Verpackungseinheit

Preise exkl. MwSt. per Stück sofern nicht anders angegeben

*= Platzhalter für Farbkurzbezeichnung
(%)= Solange der Vorrat reicht

Faltschachtel mit Stülpedeckel

- offene Wellpappe

Druck ab 50 Stück



Druckpreise finden Sie im Kapitel „**DRUCKINFOS**“ S.202



Preisgruppe 1:



***NA**
natur

Preisgruppe 2: innen natur



***DB**

dunkelblau



***DG**

dunkelgrün



***HG**

hellgrün



***OR**

orange



***BX**

bordeaux



***BR**

braun

Preisgruppe 3: innen und außen gleiche Farbe



***BL**

blau



***RO**

rot



***SZ**

schwarz

Preise in CHF

Artikelnummer article number	Beschreibung description	Innenmaße (B x T x H) dimensions inside (W x D x H)	Farben colours	VE packing unit	Staffel 1		Staffel 2		Staffel 3	
					Menge quantity	Preis price	Menge quantity	Preis price	Menge quantity	Preis price
MC-OT-S-*	Monte Carlo Oberteil S	305 x 215 x 30 mm	Preisgruppe 1	35 Stk.	35	2,79	140	2,52	350	2,24
MC-OT-S-*	Monte Carlo Oberteil S	305 x 215 x 30 mm	Preisgruppe 2	35 Stk.	35	3,08	140	2,79	350	2,48
MC-OT-S-*	Monte Carlo Oberteil S	305 x 215 x 30 mm	Preisgruppe 3	35 Stk.	35	3,32	140	2,99	350	2,67
MC-OT-M-*	Monte Carlo Oberteil M	400 x 300 x 35 mm	Preisgruppe 1	35 Stk.	35	4,16	140	3,76	350	3,35
MC-OT-M-*	Monte Carlo Oberteil M	400 x 300 x 35 mm	Preisgruppe 2	35 Stk.	35	4,37	140	3,93	350	3,51
MC-OT-M-*	Monte Carlo Oberteil M	400 x 300 x 35 mm	Preisgruppe 3	35 Stk.	35	4,74	140	4,28	350	3,82
MC-OT-L-*	Monte Carlo Oberteil L	450 x 400 x 45 mm	Preisgruppe 1	35 Stk.	35	4,25	140	3,83	350	3,42
MC-OT-L-*	Monte Carlo Oberteil L	450 x 400 x 45 mm	Preisgruppe 2	35 Stk.	35	4,40	140	3,96	350	3,54
MC-OT-L-*	Monte Carlo Oberteil L	450 x 400 x 45 mm	Preisgruppe 3	35 Stk.	35	4,59	140	4,15	350	3,70
MC-UT-S-*	Monte Carlo Unterteil S	305 x 215 x 100 mm	Preisgruppe 1	35 Stk.	35	2,97	140	2,67	350	2,39
MC-UT-S-*	Monte Carlo Unterteil S	305 x 215 x 100 mm	Preisgruppe 2	35 Stk.	35	3,20	140	2,89	350	2,58
MC-UT-S-*	Monte Carlo Unterteil S	305 x 215 x 100 mm	Preisgruppe 3	35 Stk.	35	3,38	140	3,05	350	2,71
MC-UT-M-*	Monte Carlo Unterteil M	400 x 300 x 120 mm	Preisgruppe 1	35 Stk.	35	4,62	140	4,18	350	3,73
MC-UT-M-*	Monte Carlo Unterteil M	400 x 300 x 120 mm	Preisgruppe 2	35 Stk.	35	4,89	140	4,40	350	3,93
MC-UT-M-*	Monte Carlo Unterteil M	400 x 300 x 120 mm	Preisgruppe 3	35 Stk.	35	5,33	140	4,80	350	4,28
MC-UT-L-*	Monte Carlo Unterteil L	450 x 400 x 140 mm	Preisgruppe 1	35 Stk.	35	5,24	140	4,72	350	4,21
MC-UT-L-*	Monte Carlo Unterteil L	450 x 400 x 140 mm	Preisgruppe 2	35 Stk.	35	5,49	140	4,96	350	4,43
MC-UT-L-*	Monte Carlo Unterteil L	450 x 400 x 140 mm	Preisgruppe 3	35 Stk.	35	5,93	140	5,36	350	4,78

VE= Verpackungseinheit

Preise exkl. MwSt. per Stück sofern nicht anders angegeben
 *= Platzhalter für Farbkurzbezeichnung
 (%)= Solange der Vorrat reicht



Konditoreiverpackungen

Bonussystem NEU

Bonusstufe 1	Umsatz CHF 2.000,00 exkl. MwSt.	5 % Bonusgutschein
Bonusstufe 2	Umsatz CHF 4.000,00 exkl. MwSt.	10 % Bonusgutschein
Bonusstufe 3	Umsatz CHF 8.000,00 exkl. MwSt.	15 % Bonusgutschein

Umsatzzeitraum: September 2023 bis August 2024

Bonussystem gilt für Umsätze unseres Standardsortiments, ausgenommen Dienstleistungen (Versand, Druckkosten, Drucknebenkosten).

Keine Barablöse möglich.

Shopper Take-Away

Papiertragetasche mit flachen Papierhenkeln und tiefem Boden

- Kraftpapier weiß/natur 70 - 80 g/m²

Druck ab 250 Stück



Details finden Sie im Kapitel **TASCHEN & BEUTEL** bei **'Shopper Jetflex'** S.42/43



Torino Take-Away

Papiertragetasche mit gedrehten Papierkordeln und tiefem Boden

- Recyclingpapier natur/Kraftpapier weiß 100 g/m²

Druck ab 150 Stück



Details finden Sie im Kapitel **TASCHEN & BEUTEL** bei **'Torino Jetflex'** S.36/37



Preise in CHF

Artikelnummer article number	Beschreibung description	Innenmaße (B x T x H) dimensions inside (W x D x H)	Farben colours	VE packing unit	Staffel 1		Staffel 2		Staffel 3	
					Menge quantity	Preis price	Menge quantity	Preis price	Menge quantity	Preis price
SH-KON-26-NA	Shopper Konditortragetasche	260 x 175 x 145 mm	natur	250 Stk.	250	0,36	1000	0,33	2500	0,27
SH-KON-26-WE	Shopper Konditortragetasche	260 x 175 x 245 mm	weiß	250 Stk.	250	0,38	1000	0,34	2500	0,28
SH-KON-32-NA	Shopper Konditortragetasche	320 x 220 x 240 mm	natur	250 Stk.	250	0,48	1000	0,44	2500	0,36
SH-KON-32-WE	Shopper Konditortragetasche	320 x 210 x 270 mm	weiß	250 Stk.	250	0,51	1000	0,47	2500	0,38
TO-TA-27-NA	Torino Take Away Tragetasche	270 x 170 x 290 mm	natur	250 Stk.	250	0,80	1000	0,72	2500	0,62
TO-TA-27-WE	Torino Take Away Tragetasche	270 x 170 x 290 mm	weiß	250 Stk.	250	0,74	1000	0,67	2500	0,57
TO-TA-36-NA	Torino Take Away Tragetasche	360 x 220 x 330 mm	natur	150 Stk.	150	1,07	600	0,97	1500	0,84
TO-TA-36-WE	Torino Take Away Tragetasche	360 x 220 x 330 mm	weiß	150 Stk.	150	0,99	600	0,90	1500	0,77

VE= Verpackungseinheit

Preise exkl. MwSt. per Stück sofern nicht anders angegeben

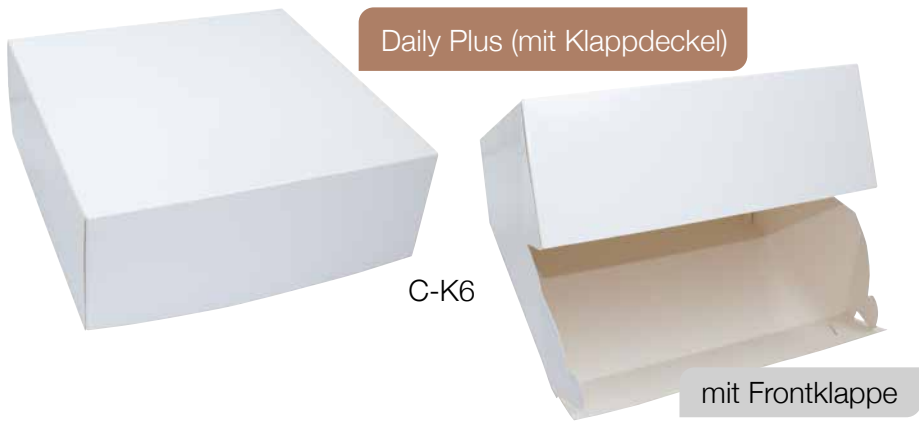

Daily Plus (mit Klappdeckel)

C-K6

mit Frontklappe

Daily Plus

Faltschachtel mit Klappdeckel

- Frontklappe zum einfachen Befüllen
- Karton 1-seitig gestrichen

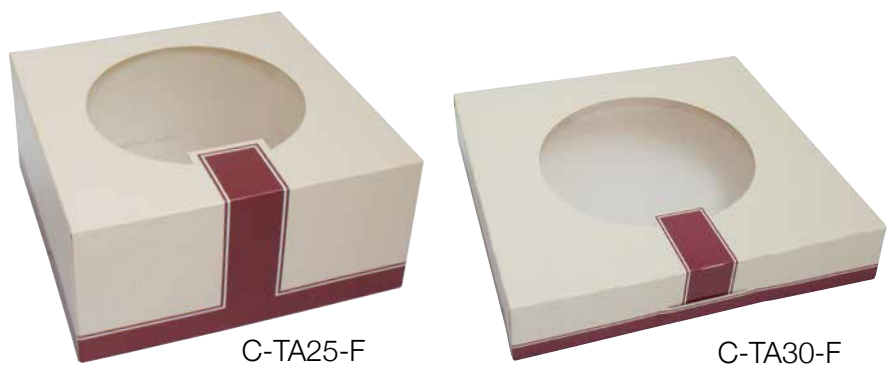

C-TA25-F

C-TA30-F

Klassik

Faltschachtel mit Sichtfenster

- Karton 1-seitig gestrichen



C-CB22-F

C-CB10-F

C-CB20-F

Kuchenbox

Trageschachtel für Kuchenstücke

- Karton 1-seitig gestrichen
- Frontklappe zum einfachen Befüllen

Konditoreiverpackungen

Preise in CHF

Artikelnummer article number	Beschreibung description	Innenmaße (B x T x H) dimensions inside (W x D x H)	Farben colours	VE packing unit	Staffel 1		Staffel 2		Staffel 3	
					Menge quantity	Preis price	Menge quantity	Preis price	Menge quantity	Preis price
C-K6	Daily Plus Tortenschachtel	320 x 320 x 120 mm	weiß	80 Stk.	80	2,76	160	2,52	320	2,31
C-TA25-F	Klassik Tortenschachtel mit Sichtfenster	250 x 250 x 120 mm	creme	100 Stk.	100	2,81	200	2,56	400	2,35
C-TA30-F	Klassik Tortenschachtel mit Sichtfenster	300 x 300 x 55 mm	creme	100 Stk.	100	2,33	200	2,12	400	1,94
C-CB10-F	Kuchentrageschachtel	180 x 100 x 90 mm	weiß	150 Stk.	150	1,31	300	1,19	600	1,09
C-CB20-F	Kuchentrageschachtel	200 x 180 x 90 mm	weiß	150 Stk.	150	1,68	300	1,53	600	1,40
C-CB22-F	Kuchentrageschachtel	220 x 220 x 120 mm	weiß	100 Stk.	100	3,06	200	2,79	400	2,55

VE= Verpackungseinheit

Preise exkl. MwSt. per Stück sofern nicht anders angegeben

Frame

Faltschachtel

- Karton 1-seitig gestrichen

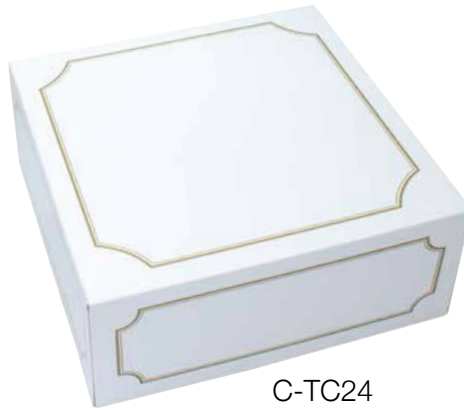

C-TC24



C-TC20

Melange

Faltschachtel mit Sichtfenster

- Karton Duplex (außen natur)



C-TF22

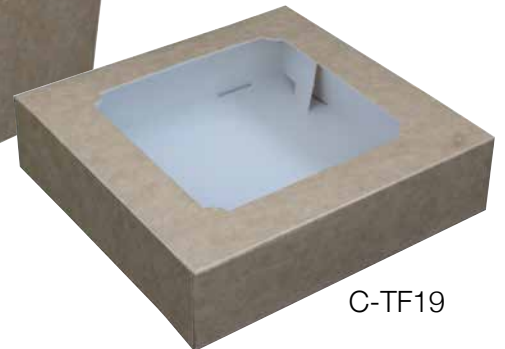

C-TF19

Keks & Herz

Faltschachtel mit Sichtfenster

- Karton 1-seitig gestrichen



C-TE2



C-TE1

Preise in CHF

Artikelnummer article number	Beschreibung description	Innenmaße (B x T x H) dimensions inside (W x D x H)	Farben colours	VE packing unit	Staffel 1		Staffel 2		Staffel 3	
					Menge quantity	Preis price	Menge quantity	Preis price	Menge quantity	Preis price
C-TC20	Frame Tortenschachtel mit Frontklappe	200 x 200 x 100 mm	weiß/gold	200 Stk.	200	1,64	400	1,50	800	1,38
C-TC24	Frame Tortenschachtel mit Frontklappe	240 x 240 x 100 mm	weiß/gold	150 Stk.	150	2,15	300	1,96	600	1,80
C-TF19	Melange Tortenschachtel mit Sichtfenster	190 x 190 x 50 mm	natur	200 Stk.	200	1,32	400	1,20	800	1,11
C-TF22	Melange Tortenschachtel mit Sichtfenster	220 x 220 x 100 mm	natur	200 Stk.	200	2,07	400	1,89	800	1,73
C-TE1	Keksschachtel mit Sichtfenster	162 x 162 x 33 mm	weiß/gold	250 Stk.	250	1,41	500	1,29	1000	1,17
C-TE2	Keksschachtel mit Sichtfenster	180 x 180 x 60 mm	weiß/gold	250 Stk.	250	1,53	500	1,39	1000	1,28

VE= Verpackungseinheit

Preise exkl. MwSt. per Stück sofern nicht anders angegeben

Keksschalen

Keksschalen

- Vollpappe mit Goldfolie



C-GB13-SI(%)



C-GB13-RO(%)

Cupcakebox

Faltschachtel mit Einlage für Cupcakes

- Karton 2-seitig gestrichen
- außen weiß gestreift/innen färbig inkl. Einlage



C-CK2-WE(%)



C-CK4-WE(%)



Druck ab 50 Stück



Druckpreise finden Sie im Kapitel „**DRUCKINFOS**“

Preise in CHF

Artikelnummer article number	Beschreibung description	Innenmaße (B x T x H) dimensions inside (W x D x H)	Farben colours	VE packing unit	Staffel 1		Staffel 2		Staffel 3	
					Menge quantity	Preis price	Menge quantity	Preis price	Menge quantity	Preis price
C-GB13-SI(%)	Keksschale	130 x 90 x 35 mm	silber	1000 Stk.	1000	0,30				
C-GB9-RO(%)	Keksschale	90 x 90 x 35 mm	rot	1000 Stk.	1000	0,29				
C-CK2-WE(%)	Cupcakebox innen pink	170 x 85 x 85 mm	weiß	100 Stk.	100	1,71				
C-CK4-WE(%)	Cupcakebox innen hellgrün	170 x 170 x 85 mm	weiß	100 Stk.	100	2,24				

VE= Verpackungseinheit

Preise exkl. MwSt. per Stück sofern nicht anders angegeben
(%)= Solange der Vorrat reicht

Tablett

Tablett rund bzw. rechteckig

- Wellpappe mit Goldfolie



Tortenscheiben

Tortenscheibe rund

- Vollpappe mit Goldfolie

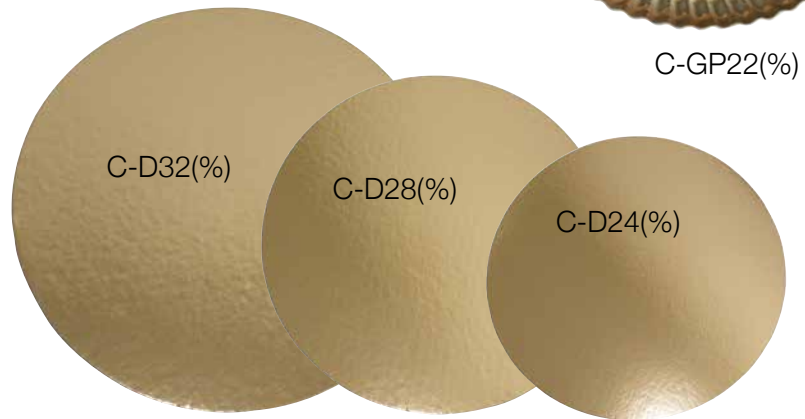

Tortenspitzen

Tortenspitzen aus ungestrichenem Papier

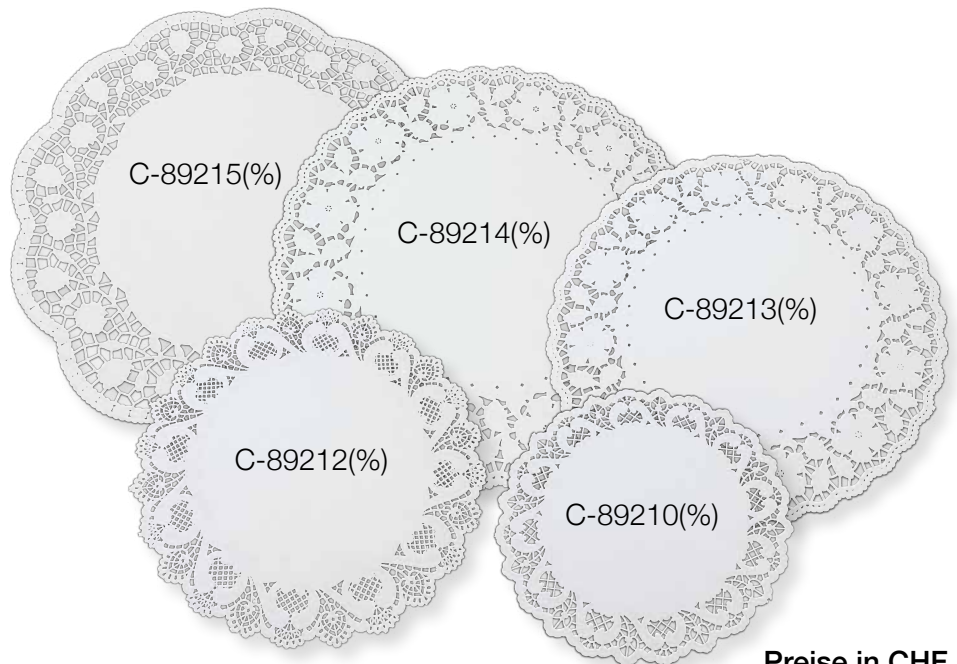

Preise in CHF

Artikelnummer article number	Beschreibung description	Innenmaße (B x T x H) dimensions inside (W x D x H)	Farben colours	VE packing unit	Staffel 1		Staffel 2		Staffel 3	
					Menge quantity	Preis price	Menge quantity	Preis price	Menge quantity	Preis price
C-GP22(%)	Tablett glänzend, rund	Ø 220 x 10 mm	gold	500 Stk.	500	0,54				
C-GT1-N	Tablett glänzend, rechteckig	160 x 115 x 15 mm	gold	400 Stk.	400	0,29	800	0,27	1600	0,24
C-GT2-N	Tablett glänzend, rechteckig	180 x 120 x 15 mm	gold	400 Stk.	400	0,32	800	0,29	1600	0,26
C-GT3-N	Tablett glänzend, rechteckig	215 x 140 x 15 mm	gold	400 Stk.	400	0,39	800	0,36	1600	0,34
C-GT4-N	Tablett glänzend, rechteckig	245 x 165 x 15 mm	gold	300 Stk.	300	0,47	600	0,43	1200	0,39
C-D24(%)	Tortenscheibe glänzend	Ø 240 mm	gold	200 Stk.	200	0,63				
C-D28(%)	Tortenscheibe glänzend	Ø 280 mm	gold	200 Stk.	200	0,83				
C-D32(%)	Tortenscheibe glänzend	Ø 320 mm	gold	200 Stk.	200	0,98				
C-89210(%)	Tortenspitzen	260 mm	weiß	250 Stk.	250	15,92/VE				
C-89212(%)	Tortenspitzen	Ø 300 mm	weiß	250 Stk.	250	14,52/VE				
C-89213(%)	Tortenspitzen	Ø 343 mm	weiß	250 Stk.	250	17,55/VE				
C-89214(%)	Tortenspitzen	Ø 360 mm	weiß	250 Stk.	250	20,13/VE				
C-89215(%)	Tortenspitzen	Ø 380 mm	weiß	250 Stk.	250	29,63/VE				

VE= Verpackungseinheit

Preise exkl. MwSt. per Stück sofern nicht anders angegeben
(%)= Solange der Vorrat reicht



Papiere & Bänder

Bonussystem NEU

Bonusstufe 1	Umsatz CHF 2.000,00 exkl. MwSt.	5 % Bonusgutschein
Bonusstufe 2	Umsatz CHF 4.000,00 exkl. MwSt.	10 % Bonusgutschein
Bonusstufe 3	Umsatz CHF 8.000,00 exkl. MwSt.	15 % Bonusgutschein

Umsatzzeitraum: September 2023 bis August 2024

Bonussystem gilt für Umsätze unseres Standardsortiments, ausgenommen Dienstleistungen (Versand, Druckkosten, Drucknebenkosten).

Keine Barablöse möglich.

Füllmaterial aus Papier

- Recyclingpapier natur/Kraftpapier weiß 80 g/m²
- Folgende Farben sind für den direkten Kontakt mit trockenen Lebensmitteln geeignet: WE, TU, GU, DB, NA, OR, SB, CH, BX

Farbreferenz:

- (CH) creme, ähnlich PMS 7499 U creme
- (GE) gelb, ähnlich PMS 107 U
- (OR) orange, ähnlich PMS 1505 U
- (RO) rot, ähnlich PMS 185 U
- (BX) bordeaux, ähnlich PMS 1955 U
- (LI) lila, ähnlich PMS 2715 U lila
- (HG) hellgrün, ähnlich PMS 374 U
- (FU) fuchsia, ähnlich PMS Rhodamine Red U
- (DG) dunkelgrün, ähnlich PMS 7733 U
- (TU) türkis, ähnlich PMS 305 U
- (BL) blau, ähnlich PMS 2738 U
- (DB) dunkelblau, ähnlich PMS 2955 U
- (NA) natur, ähnlich PMS 7502 U
- (CG) cognac, ähnlich PMS 7408 U
- (SB) schokobraun, ähnlich PMS 478 U

Füllvolumen:

- 1,25 kg - ca. 45 l
- 10 kg - ca. 360 l

Preisgruppe 1:



***NA**
natur

Preisgruppe 2:



***GE**
gelb



***WE**
weiß

Preisgruppe 3:



***TU**
türkis



***RO**
rot



***OR**
orange



***GU**
grau



***CH**
creme



***CG**
cognac

Preisgruppe 4:



***LI**
lila



***HG**
hellgrün



***FU**
fuchsia



***BX**
bordeaux



***BR**
braun



***BL**
blau



***DB**
dunkelblau



***BR**
braun



***DG**
dunkelgrün



***SZ**
schwarz

Preise in CHF

Artikelnummer article number	Beschreibung description	Farben colours	VE packing unit	Staffel 1		Staffel 2		Staffel 3	
				Menge quantity	Preis price	Menge quantity	Preis price	Menge quantity	Preis price
SP-1,25-NA	SizzlePak Füllmaterial, 1,25 kg	Preisgruppe 1	1 Kt.	1	13,34				
SP-1,25-*	SizzlePak Füllmaterial, 1,25 kg	Preisgruppe 2	1 Kt.	1	21,66				
SP-1,25-*	SizzlePak Füllmaterial, 1,25 kg	Preisgruppe 3	1 Kt.	1	25,23				
SP-1,25-*	SizzlePak Füllmaterial, 1,25 kg	Preisgruppe 4	1 Kt.	1	27,96				
SP-10-NA	SizzlePak Füllmaterial, 10 kg	Preisgruppe 1	1 Kt.	1	66,45	4	60,46	16	51,65
SP-10-*	SizzlePak Füllmaterial, 10 kg	Preisgruppe 2	1 Kt.	1	117,98	4	107,36	16	91,71
SP-10-*	SizzlePak Füllmaterial, 10 kg	Preisgruppe 3	1 Kt.	1	130,70	4	118,93	16	101,59
SP-10-*	SizzlePak Füllmaterial, 10 kg	Preisgruppe 4	1 Kt.	1	157,07	4	142,93	16	122,08

VE= Verpackungseinheit

Preise exkl. MwSt. per Stück sofern nicht anders angegeben
 *= Platzhalter für Farbkurzbezeichnung

Transparent- und Holzwolle

Transparentwolle und Holzwolle

- staubarme Holzwolle, Transparentwolle aus Zellglas
- biologisch abbaubar

Füllvolumen Holzwolle:

2,5 kg - ca. 80 l

10 kg - ca. 320 l

20 kg - ca. 640 l

Seidenpapier

Seidenpapier in Bögen

- Papierstärke: Standardfarben 18 g/m², Metallic-Farben 24 g/m²
- nicht abrieb- und wasserfest



DK-565010

Präsentkorb Brüssel
siehe S.123



DK-5600, DK-5620
und DK-5610



Preise in CHF

Artikelnummer article number	Beschreibung description	Maße (B x L) dimensions (W x L)	Farben colours	VE packing unit	Staffel 1		Staffel 2		Staffel 3	
					Menge quantity	Preis price	Menge quantity	Preis price	Menge quantity	Preis price
DK-5600	Holzwolle aus Fichte natur 2,5 kg		natur	1 Pck.	1	20,18	4	18,20	10	15,90
DK-5610	Holzwolle aus Fichte natur 10 kg		natur	1 Pck.	1	56,07	4	50,56	10	44,19
DK-5620	Holzwolle aus Fichte natur 20 kg		natur	1 Pck.	1	104,67	4	94,39	10	82,50
DK-565010	Transparentwolle 10 kg		transparent	1 Pck.	1	93,72	4	82,20	10	70,85
SP-GO(%)	Seidenpapier	500 x 750 mm	gold	500 Stk.	500	0,33				
SP-OR(%)	Seidenpapier	500 x 750 mm	orange	500 Stk.	500	0,09				
SP-SI(%)	Seidenpapier	500 x 750 mm	silber	500 Stk.	500	0,33				
SPP-GE(%)	Seidenpapier, 10 kg / ca. 1460 Bögen	500 x 750 mm	gelb	1 Pck.	1	116,28/VE				
SPP-RO	Seidenpapier, 10 kg / ca. 1460 Bögen	500 x 750 mm	rot	1 Pck.	1	209,31/VE	4	187,07/VE	10	164,82/VE
SPP-SZ	Seidenpapier, 10 kg / ca. 1460 Bögen	500 x 750 mm	schwarz	1 Pck.	1	209,31/VE	4	187,07/VE	10	164,82/VE
SPP-WE	Seidenpapier, 10 kg / ca. 1460 Bögen	500 x 750 mm	weiß	1 Pck.	1	209,31/VE	4	187,07/VE	10	164,82/VE

VE= Verpackungseinheit

Preise exkl. MwSt. per Stück sofern nicht anders angegeben
(%)= Solange der Vorrat reicht

Seidenpapier individuell



Seidenpapier

Ausführung: Seidenpapier mit Druck, verschiedene Papierqualitäten ab 20 gr./m²

Construction: tissue paper with print, different paper qualities 20 gsm or more

Mindestmenge: ab 5.000 Blatt
Minimum quantity: up to 5.000 sheet

Lieferzeit: ca. 6 - 8 Wochen, kürzere Lieferzeit auf Anfrage

Delivery time: approx. 6 - 8 weeks, on demand shorter delivery times

Geschenkpapier Duo

Geschenkpapier 2-seitig bedruckt

- Secarerollen
- Kraftpapier weiß gerippt 60 g/m²



GPD-731671



GPD-131681



GPD-731647



GPD-731649



GPD-031678



GPD-731650

Preise in CHF

Artikelnummer article number	Beschreibung description	Maße (B x L) dimensions (W x L)	Farben colours	VE packing unit	Staffel 1		Staffel 2		Staffel 3	
					Menge quantity	Preis price	Menge quantity	Preis price	Menge quantity	Preis price
GPD-031678	Geschenkpapier Premium, Kraftpapier	700 mm x 250 lfm	orange/pink	1 Rolle	1	220,32				
GPD-731650	Geschenkpapier Premium, Kraftpapier	700 mm x 250 lfm	dunkelblau/silber	1 Rolle	1	220,32				
GPD-131681	Geschenkpapier Premium, Kraftpapier	700 mm x 250 lfm	dunkelgrün/rot	1 Rolle	1	220,32				
GPD-731647	Geschenkpapier Premium, Kraftpapier	700 mm x 250 lfm	silber/gold	1 Rolle	1	220,32				
GPD-731649	Geschenkpapier Premium, Kraftpapier	700 mm x 250 lfm	rot/gold	1 Rolle	1	220,32				
GPD-731671	Geschenkpapier Premium, Kraftpapier	700 mm x 250 lfm	schwarz/gold	1 Rolle	1	220,32				

VE= Verpackungseinheit

Preise exkl. MwSt. per Stück sofern nicht anders angegeben

Geschenkpapier

Geschenkpapier glänzend, Geschenkfolie transparent

- Secarerollen

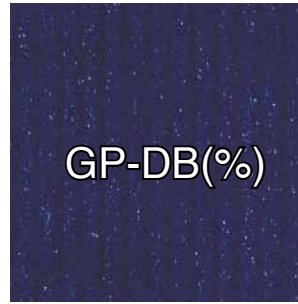
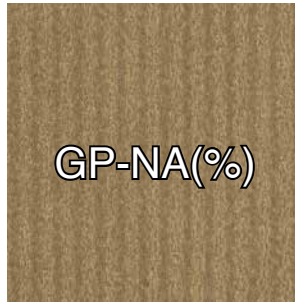

Geschenkpapier

Geschenkpapier glänzend, Geschenkfolie transparent

- Secarerollen



DK-550600
DK-550601

DK-550611
DK-550612



Preise in CHF

Artikelnummer article number	Beschreibung description	Maße (B x L) dimensions (W x L)	Farben colours	VE packing unit	Staffel 1		Staffel 2		Staffel 3	
					Menge quantity	Preis price	Menge quantity	Preis price	Menge quantity	Preis price
GP-DB(%)	Geschenkpapier Kraftp. gerippt 60 g/m ²	700 mm x 250 lfm	dunkelblau	1 Rolle	1	132,86				
GP-GO(%)	Geschenkpapier Kraftp. gerippt 60 g/m ²	700 mm x 250 lfm	gold	1 Rolle	1	132,86				
GP-NA(%)	Geschenkpapier Kraftp. gerippt 60 g/m ²	700 mm x 250 lfm	natur	1 Rolle	1	132,86				
GPG-DB(%)	Geschenkpapier glänzend 60 g/m ²	700 mm x 250 lfm	dunkelblau	1 Rolle	1	128,13				
GPG-GE(%)	Geschenkpapier glänzend 60 g/m ²	700 mm x 250 lfm	gelb	1 Rolle	1	128,13				
GPG-HG(%)	Geschenkpapier glänzend 60 g/m ²	700 mm x 250 lfm	hellgrün	1 Rolle	1	128,13				
GPG-OR(%)	Geschenkpapier glänzend 60 g/m ²	700 mm x 250 lfm	orange	1 Rolle	1	128,13				
GPG-RO(%)	Geschenkpapier glänzend 60 g/m ²	700 mm x 250 lfm	rot	1 Rolle	1	128,13				
DK-550600	Geschenkfolie 20 my	750 mm x 1000 lfm	transparent	1 Rolle	1	200,18	4	180,52	10	157,76
DK-550601	Geschenkfolie 20 my	750 mm x 200 lfm	transparent	1 Rolle	1	75,06	4	67,70	10	59,16
DK-550611(%)	Geschenkfolie Öko 30 my, PLA	700 mm x 200 lfm	transparent	1 Rolle	1	157,16	4	141,71	10	123,85
DK-550612	Geschenkfolie Öko 30 my, PLA	700 mm x 120 lfm	transparent	1 Rolle	1	128,25	4	115,66	10	101,07

VE= Verpackungseinheit

Preise exkl. MwSt. per Stück sofern nicht anders angegeben
(%)= Solange der Vorrat reicht

Abroller

Abroller mit Abreißkante für Geschenkpapier und -folie

- Rollenbreite bis 750 mm



AB-ST-180-U



AB-ZAC-136-TU



AB-ZAC-137-W



AB-ST-175-S

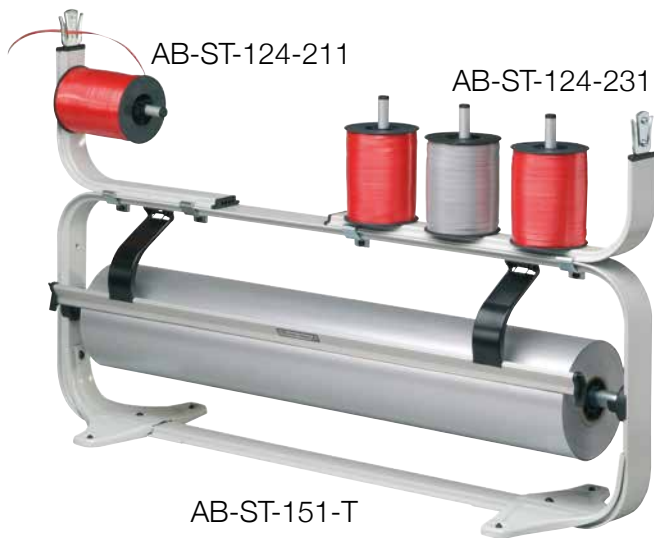

AB-ST-124-211

AB-ST-124-231

AB-ST-151-T



AB-ST-152-W

Preise in CHF

Artikelnummer article number	Beschreibung description	Rollenbreite/-durchmesser roll width/roll diameter	Farben colours	VE packing unit	Staffel 1		Staffel 2		Staffel 3	
					Menge quantity	Preis price	Menge quantity	Preis price	Menge quantity	Preis price
AB-ST-124-211	Aufsatz für 1 Spule Geschenkband			1 Stk.	1	89,57				
AB-ST-124-221	Aufsatz für 2 Spulen Geschenkband			1 Stk.	1	91,64				
AB-ST-124-231	Aufsatz für 3 Spulen Geschenkband			1 Stk.	1	104,13				
AB-ST-151-T	Tischabroller Standard	bis 750 mm, max. Ø 220 mm		1 Stk.	1	245,76				
AB-ST-152-W	Wandabroller Standard	bis 750 mm, max. Ø 220 mm		1 Stk.	1	254,09				
AB-ST-175-S	Senkrechtabroller Standard	bis 750 mm, max. Ø 220 mm		1 Stk.	1	299,91				
AB-ST-180-U	Untertischabroller Standard	bis 750 mm, max. Ø 220 mm		1 Stk.	1	187,44				
AB-ZAC-136-TU	Untertisch-/Tischabroller ZAC	bis 750 mm, max. Ø 240 mm		1 Stk.	1	164,55				
AB-ZAC-137-W	Wandabroller ZAC	bis 750 mm, max. Ø 240 mm		1 Stk.	1	147,89				

VE= Verpackungseinheit

Preise exkl. MwSt. per Stück sofern nicht anders angegeben
 *= Platzhalter für Farbkurzbezeichnung
 (%)= Solange der Vorrat reicht

Verschlussclips

Clip mit Drahtkante

- mehrfach verwendbar

5002180-GO

5002140-WE

5002120-GO

Beutel siehe ab
S.47/48



5001033-WE



Klebepunkte

Klebepunkte rund

- metallisiertes Papier

Farbauswahl:



*GO (%)
gold

*RO (%)
rot

*SI (%)
silber

*SZ (%)
schwarz



KP-35-SI



KP-35-RO

Preise in CHF

Artikelnummer article number	Beschreibung description	Maße (B x L) dimensions (W x L)	Farben colours	VE packing unit	Staffel 1		Staffel 2		Staffel 3	
					Menge quantity	Preis price	Menge quantity	Preis price	Menge quantity	Preis price
5001033-WE	Verschlussclip vorgebogen, U-Form	8 x 33 mm	weiß	1000 Stk.	1000	4,61/VE	50000	3,82/VE	200000	3,33/VE
5002120-GO	Verschlussclip plano	8 x 120 mm	gold	1000 Stk.	1000	20,45/VE	20000	16,95/VE	80000	14,80/VE
5002120-WE	Verschlussclip plano	8 x 120 mm	weiß	1000 Stk.	1000	18,30/VE	20000	15,17/VE	80000	13,24/VE
5002140-GO	Verschlussclip plano	8 x 140 mm	gold	1000 Stk.	1000	24,11/VE	20000	19,98/VE	80000	17,46/VE
5002140-WE	Verschlussclip plano	8 x 140 mm	weiß	1000 Stk.	1000	21,54/VE	20000	17,85/VE	80000	15,59/VE
5002180-GO	Verschlussclip plano	8 x 180 mm	gold	1000 Stk.	1000	32,27/VE	20000	26,76/VE	80000	23,36/VE
5002180-WE	Verschlussclip plano	8 x 180 mm	weiß	1000 Stk.	1000	28,89/VE	20000	23,95/VE	80000	20,91/VE
KP-15-*	Klebepunkt 100 Stk./Rolle	Ø 15 x mm	rot	1 Rolle	1	11,57/VE	4	10,65/VE	10	9,37/VE
KP-25-*	Klebepunkt 100 Stk./Rolle	Ø 25 x mm	rot	1 Rolle	1	13,91/VE	4	12,81/VE	10	11,26/VE
KP-35-*	Klebepunkt 100 Stk./Rolle	Ø 35 x mm	rot	1 Rolle	1	17,93/VE	4	15,87/VE	10	13,82/VE

VE= Verpackungseinheit

Preise exkl. MwSt. per Stück sofern nicht anders angegeben
 *= Platzhalter für Farbkurzbezeichnung
 (%)= Solange der Vorrat reicht

Fertigschleifen

Fertigschleife mit Drahtclip oder Klebestreifen



516875-RO



516860-RO



516845-RO



mit Klebestreifen



mit Drahtclip

Preisgruppe 1:



***BX**
bordeaux



***CH**
creme



***SB**
schokobraun



***RO**
rot

Preisgruppe 2:



***GO**
gold



***SI**
silber

Preise in CHF

Artikelnummer article number	Beschreibung description	Innenmaße (B) dimensions inside (W)	Farben colours	VE packing unit	Staffel 1		Staffel 2		Staffel 3	
					Menge quantity	Preis price	Menge quantity	Preis price	Menge quantity	Preis price
516845-*	Schleife aus Satinband mit Drahtclip	Ø 45 mm	Preisgruppe 1	250 Stk.	250	0,33	1000	0,30	2500	0,27
516845-*	Schleife aus Lurexband mit Drahtclip	Ø 45 mm	Preisgruppe 2	250 Stk.	250	0,33	1000	0,30	2500	0,27
516860-*	Schleife aus Satinband mit Drahtclip	Ø 60 mm	Preisgruppe 1	250 Stk.	250	0,33	1000	0,30	2500	0,27
516860-*	Schleife aus Lurexband mit Drahtclip	Ø 60 mm	Preisgruppe 2	250 Stk.	250	0,35	1000	0,31	2500	0,28
516875-*	Schleife aus Satinband mit Drahtclip	Ø 75 mm	Preisgruppe 1	250 Stk.	250	0,36	1000	0,33	2500	0,30
516875-*	Schleife aus Lurexband mit Drahtclip	Ø 75 mm	Preisgruppe 2	250 Stk.	250	0,38	1000	0,34	2500	0,31
516845K-*	Schleife aus Satinband mit Klebepunkt	Ø 45 mm	Preisgruppe 1	250 Stk.	250	0,33	1000	0,31	2500	0,28
516845K-*	Schleife aus Lurexband mit Klebepunkt	Ø 45 mm	Preisgruppe 2	250 Stk.	250	0,35	1000	0,33	2500	0,30
516860K-*	Schleife aus Satinband mit Klebepunkt	Ø 60 mm	Preisgruppe 1	250 Stk.	250	0,35	1000	0,31	2500	0,28
516860K-*	Schleife aus Lurexband mit Klebepunkt	Ø 60 mm	Preisgruppe 2	250 Stk.	250	0,36	1000	0,33	2500	0,30
516875K-*	Schleife aus Satinband mit Klebepunkt	Ø 75 mm	Preisgruppe 1	250 Stk.	250	0,38	1000	0,34	2500	0,31
516875K-*	Schleife aus Lurexband mit Klebepunkt	Ø 75 mm	Preisgruppe 2	250 Stk.	250	0,39	1000	0,36	2500	0,32

VE= Verpackungseinheit

Preise exkl. MwSt. per Stück sofern nicht anders angegeben
 *= Platzhalter für Farbkurzbezeichnung

Etiketten Individuell

Zinnetiketten



Papieretiketten



Verschlussiegel



Zinnetiketten

Ausführung: geprägte Zinnetiketten in individuellen Formen und Reliefprägungen, viele Standardformen/-formate verfügbar, kundenspezifische Formen/Formate möglich

Construction: stamped tin labels in individual shapes and customized relief embossing, many standard shapes/sizes available, customized shapes/sizes possible

Mindestmenge: ab 300 Stück
Minimum quantity: 300 pc or more

Lieferzeit: ca. 4 - 6 Wochen, kürzere Lieferzeit auf Anfrage
Delivery time: approx. 4 - 6 weeks, on demand shorter delivery times

Papieretiketten

Ausführung: Papieretiketten in individuellen Formen, Digital- oder Flexodruck, Heißfolienprägung, Standardformen/-formate verfügbar, kundenspezifische Formen/Formate möglich

Construction: paper labels in individual shapes, digital or flexo print, hot foil stamping, many standard shapes/sizes available, customized shapes/sizes possible

Mindestmenge: ab 500 Stück
Minimum quantity: 500 pc or more

Lieferzeit: ca. 3 - 5 Wochen, kürzere Lieferzeit auf Anfrage
Delivery time: approx. 3 - 5 weeks, on demand shorter delivery times

Verschlussiegel

Ausführung: erhabene Verschlussiegel aus PET oder PVC in individuellen Formen, Digital- oder Siebdruck, Heißfolienprägung, kundenspezifische Formen/Formate zum Aufkleben

Construction: domed labels/seals made of PET or PVC in individual shapes, digital or silk-screen print, customized shapes/sizes to stick on

Mindestmenge: ab 1.000 Stück
Minimum quantity: 1.000 pc or more

Lieferzeit: ca. 3 - 5 Wochen, kürzere Lieferzeit auf Anfrage
Delivery time: approx. 3 - 5 weeks, on demand shorter delivery times

Anhänger

Geschenkanhänger und Klebeetiketten



B70021



B70026



B70048



KP-501131



KP-501110



KP-501111



KP-501112

Preise in CHF

Artikelnummer article number	Beschreibung description	Innenmaße (B x H) dimensions inside (W x H)	Farben colours	VE packing unit	Staffel 1		Staffel 2		Staffel 3	
					Menge quantity	Preis price	Menge quantity	Preis price	Menge quantity	Preis price
B70021	Handmade Papieranhänger, 16 Stk.	45 x 80 mm	Motiv	1 Set	1	13,23/VE	4	12,31/VE	10	11,04/VE
B70026	Papieranhänger mit Filz, 20 Stk.	35 x 70 mm	natur	1 Set	1	13,23/VE	4	12,31/VE	10	11,04/VE
B70048	Mit Liebe geschenkt Papieranh., 16 Stk.	35 x 70 mm	Motiv	1 Set	1	13,23/VE	4	12,31/VE	10	11,04/VE
KP-501110	Klebeetikett Fahne Wein, 200 Stk.	35 x 135 mm	Motiv	1 Set	1	28,17/VE	4	25,40/VE	10	22,19/VE
KP-501111	Klebeetikett Fahne Geburtstag, 200 Stk.	35 x 135 mm	Motiv	1 Set	1	28,17/VE	4	25,40/VE	10	22,19/VE
KP-501112	Klebeetikett Fahne Glückwunsch, 200 Stk.	35 x 135 mm	Motiv	1 Set	1	28,17/VE	4	25,40/VE	10	22,19/VE
KP-501131	Klebeetik. Herzl. Glückwunsch, 200 Stk.	Ø 65 mm	Motiv	1 Set	1	35,39/VE	4	31,90/VE	10	27,89/VE

VE= Verpackungseinheit

Preise exkl. MwSt. per Stück sofern nicht anders angegeben

Fertigschleifen

Lurexschleife mit Elastikband



510120 / 510220



510121 / 510221

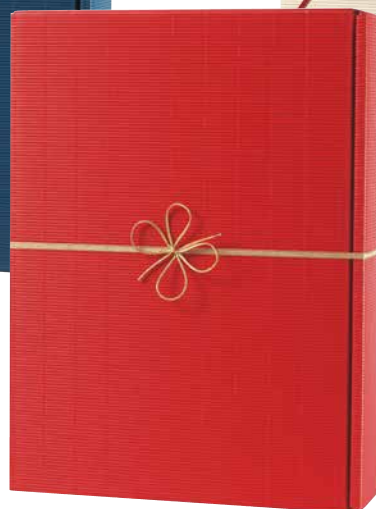

510110 / 510210

Fertigschleifen

Lurexschleife mit Elastikband



510250



510251

Preise in CHF

Artikelnummer article number	Beschreibung description	Maße (B x L) dimensions (W x L)	Farben colours	VE packing unit	Staffel 1		Staffel 2		Staffel 3	
					Menge quantity	Preis price	Menge quantity	Preis price	Menge quantity	Preis price
510110	Fertigschleifen elastisch kurz	500 - 1000 lfm	gold	100 Stk.	100	0,51	400	0,46	1000	0,41
510120	Fertigschleifen elastisch kurz	500 - 1000 lfm	silber	100 Stk.	100	0,51	400	0,46	1000	0,41
510121	Fertigschleifen elastisch kurz	500 - 1000 lfm	rot	100 Stk.	100	0,51	400	0,46	1000	0,41
510210	Fertigschleifen elastisch lang	700 - 1400 lfm	gold	100 Stk.	100	0,57	400	0,51	1000	0,45
510220	Fertigschleifen elastisch lang	700 - 1400 lfm	silber	100 Stk.	100	0,57	400	0,51	1000	0,45
510221	Fertigschleifen elastisch lang	700 - 1400 lfm	rot	100 Stk.	100	0,57	400	0,51	1000	0,45
510250	Satinschleife mit Gummiband	Ø 90 - 100 mm x 500 - 700 lfm	gold	24 Stk.	24	1,28	96	1,14	240	1,00
510251	Satinschleife mit Gummiband	Ø 90 - 100 mm x 500 - 700 lfm	rot	24 Stk.	24	1,28	96	1,14	240	1,00

VE= Verpackungseinheit

Preise exkl. MwSt. per Stück sofern nicht anders angegeben

Grangala

Zielschleife aus Synthetikband

- in Papieroptik (außer Metallicfarben)

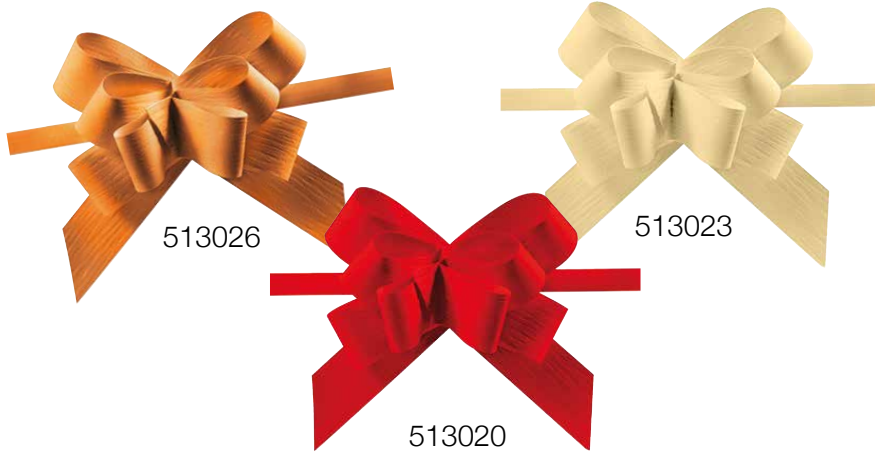

Farbauswahl:



Farbauswahl:



516915-RO

Astoria

Zielschleife aus Lurexband

Preise in CHF

Artikelnummer article number	Beschreibung description	Maße (B x L) dimensions (W x L)	Farben colours	VE packing unit	Staffel 1		Staffel 2		Staffel 3	
					Menge quantity	Preis price	Menge quantity	Preis price	Menge quantity	Preis price
5130*	Grangala Paper Zielschleife	Ø 90 mm	Farbauswahl	100 Stk.	100	0,42	400	0,39	1000	0,34
516915-*	Astoria Zielschleife	15 mm x 20 lfm	Farbauswahl	1 Rolle	1	9,84	4	9,15	10	8,18
516925-*	Astoria Zielschleife	25 mm x 20 lfm	Farbauswahl	1 Rolle	1	11,64	4	10,81	10	9,67

VE= Verpackungseinheit

Preise exkl. MwSt. per Stück sofern nicht anders angegeben
 *= Platzhalter für Farbkurzbezeichnung

Stelle Raphia

Synthetischschleife in Papieroptik

- selbstklebend
- wasserfest

Farbauswahl:



***7**
dunkelgrün



***6**
creme



***5**
rot



513207



513206



513205

Country

Zielschleife aus Synthetikband in Papieroptik



512110



512140



Farbauswahl:

512160



***00**
creme



***42**
gelb



***50**
gold



***10**
dunkelrot



***20**
dunkelgrün



***43**
hellgrün



***30**
dunkelblau



***40**
rot



***60**
silber

Preise in CHF

Artikelnummer article number	Beschreibung description	Maße (B x L) dimensions (W x L)	Farben colours	VE packing unit	Staffel 1		Staffel 2		Staffel 3	
					Menge quantity	Preis price	Menge quantity	Preis price	Menge quantity	Preis price
51320*	Stelle Raphia Fertigschleife	Ø ca. 65 mm	Farbauswahl	80 Stk.	80	0,83	320	0,74	800	0,65
5121*	Country Zielschleifenband	25 mm x 40 lfm	Farbauswahl	1 Rolle	1	22,50	4	20,29	10	17,74

VE= Verpackungseinheit

Preise exkl. MwSt. per Stück sofern nicht anders angegeben
 *= Platzhalter für Farbkurzbezeichnung

Farbauswahl:



***6**
natur



***7**
gelb



***9**
lila



***3**
dunkelblau



***4**
orange



***0**
rot



***5**
dunkelgrün



***8**
hellgrün



***1**
braun



515022

Raphia

Naturbast

- biologisch abbaubar

Farbauswahl:



5149-611



5149-619



5149-703



5149-622



5149-101



5149-605



5149-606

Raphia Multicolour

Bastband aus Viskose

- 5 verschiedene Farbstränge kombiniert
- biologisch abbaubar

Preise in CHF

Artikelnummer article number	Beschreibung description	Maße (B x L) dimensions (W x L)	Farben colours	VE packing unit	Staffel 1		Staffel 2		Staffel 3	
					Menge quantity	Preis price	Menge quantity	Preis price	Menge quantity	Preis price
51502*	Raphia Geschenkbast	ca. 3 - 4 mm x 200 lfm	Farbauswahl	1 Rolle	1	18,00	4	16,23	10	14,19
5149-*	Raphia Multicolour	3 mm x 50 lfm	Farbauswahl	1 Rolle	1	8,96	4	8,31	10	7,44

VE= Verpackungseinheit

Preise exkl. MwSt. per Stück sofern nicht anders angegeben
 *= Platzhalter für Farbkurzbezeichnung

Baumwollband

- gute Kräuseleigenschaft
- biologisch abbaubar



511610-BL
blau



511610-HG
hellgrün



511610-DG
dunkelgrün



511610-OR
orange



511610-RO
rot



511610-CH
creme



511610-DR
dunkelrot



511610-NA
natur

Preise in CHF

Artikelnummer article number	Beschreibung description	Maße (B x L) dimensions (W x L)	Farben colours	VE packing unit	Staffel 1		Staffel 2		Staffel 3	
					Menge quantity	Preis price	Menge quantity	Preis price	Menge quantity	Preis price
511610-*	Nature Baumwoll-Ringelband	10 mm x 100 lfm	Farbauswahl	1 Rolle	1	19,14	4	17,79	10	15,96

VE= Verpackungseinheit

Preise exkl. MwSt. per Stück sofern nicht anders angegeben
* = Platzhalter für Farbkurzbezeichnung

Leinenband

Leinenband

- biologisch abbaubar



520415-RA 520425-RA
rosa



520415-CH 520425-CH
creme



520415-NA 520425-NA
natur



520415-RO 520425-RO
rot



520415-DR 520425-DR
dunkelrot



520415-BL 520425-BL
blau



520415-GR 520425-GR
grün



520415-DG 520425-DG
dunkelgrün

Preise in CHF

Artikelnummer article number	Beschreibung description	Innenmaße (B x L) dimensions inside (W x L)	Farben colours	VE packing unit	Staffel 1		Staffel 2		Staffel 3	
					Menge quantity	Preis price	Menge quantity	Preis price	Menge quantity	Preis price
520415-*	Leinen Geschenkband	15 mm x 15 lfm	Farbauswahl	1 Rolle	1	11,94	4	11,08	10	9,91
520425-*	Leinen Geschenkband	25 mm x 15 lfm	Farbauswahl	1 Rolle	1	12,83	4	11,91	10	10,65

VE= Verpackungseinheit

Preise exkl. MwSt. per Stück sofern nicht anders angegeben
*= Platzhalter für Farbkurzbezeichnung

Ringelband

Kunststoffband

- leicht zu kräuseln

Preisgruppe 2:



***08**
silber-metallic



***07**
gold-metallic



515901



515908

Preisgruppe 1:



***04**
weiß



***27**
creme



***10**
schokobraun



***13**
orange



***05**
gelb



***11**
hellgrün



***03**
dunkelgrün



***09**
dunkelrot



***14**
rot-metallic



***12**
lila



***02**
blau

Geschenkbandspleisser



515900

Preise in CHF

Artikelnummer article number	Beschreibung description	Maße (B x L) dimensions (W x L)	Farben colours	VE packing unit	Staffel 1		Staffel 2		Staffel 3	
					Menge quantity	Preis price	Menge quantity	Preis price	Menge quantity	Preis price
5159*	Ringelband	5 mm x 500 lfm	Preisgruppe 1	1 Rolle	1	4,80	4	4,49	10	4,09
5159*	Ringelband	5 mm x 500 lfm	Preisgruppe 2	1 Rolle	1	10,34	4	9,48	10	8,26
5160*	Ringelband	10 mm x 250 lfm	Preisgruppe 1	1 Rolle	1	4,80	4	4,49	10	4,09
5160*	Ringelband	10 mm x 250 lfm	Preisgruppe 2	1 Rolle	1	11,57	4	10,62	10	9,25
515900	Geschenkbandspleisser			1 Stk.	1	8,81				

VE= Verpackungseinheit

Preise exkl. MwSt. per Stück sofern nicht anders angegeben
 *= Platzhalter für Farbkurzbezeichnung

Flax

Jutekordel

- auf Bambusspule
- biologisch abbaubar



510303-BR
braun

510303-DB
dunkelblau

Farbauswahl:



*GR
grün



*BL
blau



*NA
natur



*PI
pink



*RO
rot



514715-BL(%)

514725-BL(%)

Tweed

Baumwollband in Deni-moptik

- biologisch abbaubar

Farbauswahl:



*RO(%)
rot



*OR(%)
orange



*HG(%)
hellgrün



*GR(%)
grün



*BR(%)
braun



*HB(%)
hellblau

Preise in CHF

Artikelnummer article number	Beschreibung description	Maße (B x L) dimensions (W x L)	Farben colours	VE packing unit	Staffel 1		Staffel 2		Staffel 3	
					Menge quantity	Preis price	Menge quantity	Preis price	Menge quantity	Preis price
510303-*	Flax Jutekordel	Ø ca. 3,5 mm x 25 lfm	Farbauswahl	1 Rolle	1	4,58	4	4,26	10	3,83
514715*	Tweed Geschenkband	15 mm x 15 lfm	Farbauswahl	1 Rolle	1	4,20				
514725*	Tweed Geschenkband	25 mm x 15 lfm	Farbauswahl	1 Rolle	1	4,50				

VE= Verpackungseinheit

Preise exkl. MwSt. per Stück sofern nicht anders angegeben
 *= Platzhalter für Farbkurzbezeichnung
 (%)= Solange der Vorrat reicht

Wolle

Kordel aus echter Schafwolle

- biologisch abbaubar

517404-TU



517415-HG



517415-RO



Farbauswahl:



***CH(%)**
creme



***OR(%)**
orange



***HG(%)**
hellgrün



***OL(%)**
oliv



***PI(%)**
pink



***TU(%)**
türkis



***BX(%)**
bordeaux



***RO(%)**
rot



***BL(%)**
blau

Netz

Textilnetz



510474
hellgrün



510473
dunkelrot



510472
rot



510471
braun



510470
natur

Preise in CHF

Artikelnummer article number	Beschreibung description	Maße (B x L) dimensions (W x L)	Farben colours	VE packing unit	Staffel 1		Staffel 2		Staffel 3	
					Menge quantity	Preis price	Menge quantity	Preis price	Menge quantity	Preis price
517404*	Wolle Geschenkband	4 mm x 80 lfm	Farbauswahl	1 Rolle	1	11,25				
517415*	Wolle Geschenkband	15 mm x 5 lfm	Farbauswahl	1 Rolle	1	7,05				
51047*	Netz Geschenkband	38 mm x 20 lfm	Farbauswahl	1 Rolle	1	9,42	4	8,49	10	7,43

VE= Verpackungseinheit

Preise exkl. MwSt. per Stück sofern nicht anders angegeben
 *= Platzhalter für Farbkurzbezeichnung
 (%)= Solange der Vorrat reicht

Cotton Wax

Baumwollkordel

- gewachst
- biologisch abbaubar



513515-DG
dunkelgrün



513515-RO
rot



513515-GU
grau



513515-SE
natur



513515-CH
creme

NEU



510011



510013

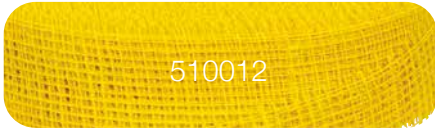

510012



510014



510001(%)



510006



510002



510009



510003



510008



510005

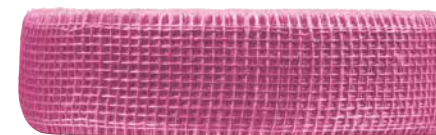

510007

Jutebänder

Juteband

- biologisch abbaubar

Preise in CHF

Artikelnummer article number	Beschreibung description	Maße (B x L) dimensions (W x L)	Farben colours	VE packing unit	Staffel 1		Staffel 2		Staffel 3	
					Menge quantity	Preis price	Menge quantity	Preis price	Menge quantity	Preis price
513515-*	Cotton Wax Geschenkkordel	ca. Ø 1 mm x 20 lfm	Farbauswahl	1 Rolle	1	3,51	4	3,26	10	2,93
5100*	Jute Geschenkbänd	50 mm x 40 lfm	Farbauswahl	1 Rolle	1	23,33	4	21,04	10	18,39

VE= Verpackungseinheit

Preise exkl. MwSt. per Stück sofern nicht anders angegeben
 *= Platzhalter für Farbkurzbezeichnung
 (%)= Solange der Vorrat reicht

Papierkordel

NEU

Papierkordel gewebt

- angenehme Haptik, reißfest



510650



510651



510652



510653

Länderband

Textilband

- in diversen Nationalfarben



519925-D

519925-F

519925-Ö

519925-I

Preise in CHF

Artikelnummer article number	Beschreibung description	Maße (B x L) dimensions (W x L)	Farben colours	VE packing unit	Staffel 1		Staffel 2		Staffel 3	
					Menge quantity	Preis price	Menge quantity	Preis price	Menge quantity	Preis price
510650	Papierkordel gewebt	4 mm x 50 lfm	natur	1 Rolle	1	18,63		16,80		14,67
510651	Papierkordel gewebt	4 mm x 50 lfm	creme	1 Rolle	1	18,63		16,80		14,67
510652	Papierkordel gewebt	4 mm x 50 lfm	rot	1 Rolle	1	18,63		16,80		14,67
510653	Papierkordel gewebt	4 mm x 50 lfm	grün	1 Rolle	1	18,63		16,80		14,67
519925-D	Länderband	25 mm x 25 lfm	Deutschland	1 Rolle	1	24,06	4	22,38	10	20,06
519925-F	Länderband	25 mm x 25 lfm	Frankreich	1 Rolle	1	24,06	4	22,38	10	20,06
519925-Ö	Länderband	25 mm x 25 lfm	Österreich	1 Rolle	1	24,06	4	22,38	10	20,06
519925-I	Länderband	25 mm x 25 lfm	Italien	1 Rolle	1	24,06	4	22,38	10	20,06

VE= Verpackungseinheit

Preise exkl. MwSt. per Stück sofern nicht anders angegeben

Perla

Satinband in Perlenform

Preisgruppe:



CH(%) creme
***WE(%)** weiß
***GR(%)** grün



***RA(%)** rosa
***HB(%)** hellblau

514606-GU(%)



***GU(%)**
grau

514606-GE(%)



***GE(%)**
gelb

519619-SB(%)



***KA(%)** kamel
***WE(%)** weiß
***SI(%)** silber
***LI(%)** lila
***GE(%)** gelb
***HB(%)** hellblau

Dots

Satinband Double Face

- Motivdruck

Culinarium

Textilband mit hochwertigem Motivdruck

514240-TEE(%)



514240-PAS(%)



514240-TOM(%)



Preise in CHF

Artikelnummer article number	Beschreibung description	Maße (B x L) dimensions (W x L)	Farben colours	VE packing unit	Staffel 1		Staffel 2		Staffel 3	
					Menge quantity	Preis price	Menge quantity	Preis price	Menge quantity	Preis price
514606-*	Perla Geschenkband	6 mm x 10 lfm	Farbauswahl	1 Rolle	1	5,99				
514612-*	Perla Geschenkband	12 mm x 10 lfm	Farbauswahl	1 Rolle	1	5,99				
519610-*	Dots Geschenkband	10 mm x 20 lfm	Farbauswahl	1 Rolle	1	4,47				
514240-PAS(%)	Geschenkband Culinarium Pasta	40 mm x 15 lfm		1 Rolle	1	11,99				
514240-TEE(%)	Geschenkband Culinarium Tee	40 mm x 15 lfm		1 Rolle	1	11,99				
514240-TOM(%)	Geschenkband Culinarium Tomaten	40 mm x 15 lfm		1 Rolle	1	11,99				

VE= Verpackungseinheit

Preise exkl. MwSt. per Stück sofern nicht anders angegeben
 *= Platzhalter für Farbkurzbezeichnung
 (%)= Solange der Vorrat reicht

Taftband mit gewebter Kante



515207 515208 515253 515217 515218 515258
weiß **creme**



515211 515212 515212 515221 515222 515260 515201 515202 515250 515209 515210 515254
orange **gelb** **dunkelrot** **rot**



515203 515204 515251 515205 515206 515252 515215 515216 515257
dunkelblau **dunkelgrün** **hellgrün**

Preise in CHF

Artikelnummer article number	Beschreibung description	Maße (B x L) dimensions (W x L)	Farben colours	VE packing unit	Staffel 1		Staffel 2		Staffel 3	
					Menge quantity	Preis price	Menge quantity	Preis price	Menge quantity	Preis price
5152*	Uni Geschenkband	25 mm x 50 lfm	Farbauswahl	1 Rolle	1	16,28	4	14,67	10	12,83
5152*	Uni Geschenkband	40 mm x 50 lfm	Farbauswahl	1 Rolle	1	21,86	4	19,71	10	17,23
5152*	Uni Geschenkband	10 mm x 50 lfm	Farbauswahl	1 Rolle	1	9,99	4	9,01	10	7,87

VE= Verpackungseinheit

Preise exkl. MwSt. per Stück sofern nicht anders angegeben
 *= Platzhalter für Farbkurzbezeichnung



517625-BX 517640-BX

bordeaux



517625-RO 517640-RO

rot



517625-OR 517640-OR

orange



517625-GE 517640-GE

gelb



517625-CH 517640-CH

creme



517625-WE 517640-WE

weiß



517625-BL 517640-BL

blau



517625-DB 517640-DB

dunkelblau



517625-DG 517640-DG

dunkelgrün



517625-HG 517640-HG

hellgrün

Preise in CHF

Artikelnummer article number	Beschreibung description	Maße (B x L) dimensions (W x L)	Farben colours	VE packing unit	Staffel 1		Staffel 2		Staffel 3	
					Menge quantity	Preis price	Menge quantity	Preis price	Menge quantity	Preis price
517625-*	Uni Plus Lyon Geschenkband	25 mm x 25 lfm	Farbauswahl	1 Rolle	1	9,26	4	8,59	10	7,68
517640-*	Uni Plus Lyon Geschenkband	40 mm x 25 lfm	Farbauswahl	1 Rolle	1	11,34	4	10,52	10	9,42

VE= Verpackungseinheit

Preise exkl. MwSt. per Stück sofern nicht anders angegeben
 *= Platzhalter für Farbkurzbezeichnung

Macramé Cotton

Baumwollkordel

- biologisch abbaubar



520005-CH(%)
creme



520005-GR(%)
grün



520005-GU(%)
grau



520005-LI(%)
lila



520005-RA(%)
rosa



520005-RO(%)
rot

Chocolate

Baumwollband

- Motivdruck
- biologisch abbaubar



519515-SB(%)



519515-RA(%)

Preise in CHF

Artikelnummer article number	Beschreibung description	Maße (B x L) dimensions (W x L)	Farben colours	VE packing unit	Staffel 1		Staffel 2		Staffel 3	
					Menge quantity	Preis price	Menge quantity	Preis price	Menge quantity	Preis price
520005-*	Macramé Geschenkkordel	5 mm x 50 lfm	Farbauswahl	1 Rolle	1	7,77				
519515-RA(%)	Chocolate Geschenkband rosa	15 mm x 15 lfm	creme	1 Rolle	1	5,55				
519515-SB(%)	Chocolate Geschenkband braun	15 mm x 15 lfm	creme	1 Rolle	1	5,55				

VE= Verpackungseinheit

Preise exkl. MwSt. per Stück sofern nicht anders angegeben
 *= Platzhalter für Farbkurzbezeichnung
 (%)= Solange der Vorrat reicht



511825-BR
braun

511825-DB
dunkelblau

511825-DG
dunkelgrün



511825-GU
grau

511825-RA
rosa

511825-RO
rot

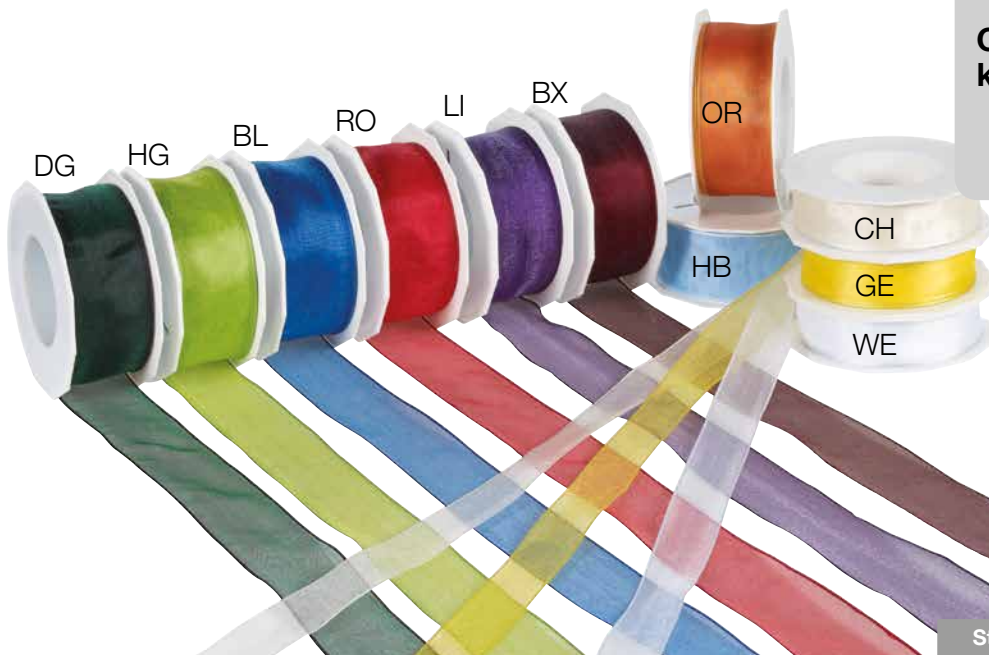

Deluxe

Samtband

- besonders weiche Qualität

Libelle

Organzaband mit Drahtkante

Preise in CHF

Artikelnummer article number	Beschreibung description	Maße (B x L) dimensions (W x L)	Farben colours	VE packing unit	Staffel 1		Staffel 2		Staffel 3	
					Menge quantity	Preis price	Menge quantity	Preis price	Menge quantity	Preis price
511825-*	Deluxe Samtband	25 mm x 5 lfm	Farbauswahl	1 Rolle	1	3,89	4	3,62	10	3,24
517725-*	Libelle Geschenkband	25 mm x 25 lfm	Farbauswahl	1 Rolle	1	11,64	4	10,81	10	9,67
517740-*	Libelle Geschenkband	40 mm x 25 lfm	Farbauswahl	1 Rolle	1	13,73	4	12,74	10	11,41

VE= Verpackungseinheit

Preise exkl. MwSt. per Stück sofern nicht anders angegeben
 *= Platzhalter für Farbkurzbezeichnung

rPET-Textilband

- Material aus 100 % recycelten PET-Flaschen



512715-BX 512725-BX 512715-RO 512725-RO
bordeaux rot



512715-RA 512725-RA 512715-CH 512725-CH
rosa creme



512715-NA 512725-NA 512715-DG 512725-DG
natur dunkelgrün
Preise in CHF

Artikelnummer article number	Beschreibung description	Maße (B x L) dimensions (W x L)	Farben colours	VE packing unit	Staffel 1		Staffel 2		Staffel 3	
					Menge quantity	Preis price	Menge quantity	Preis price	Menge quantity	Preis price
512715-*	New Life Geschenkband	15 mm x 25 lfm	Farbauswahl	1 Rolle	1	9,84	4	9,15	10	8,18
512725-*	New Life Geschenkband	25 mm x 25 lfm	Farbauswahl	1 Rolle	1	11,34	4	10,52	10	9,42

VE= Verpackungseinheit

Preise exkl. MwSt. per Stück sofern nicht anders angegeben
 *= Platzhalter für Farbkurzbezeichnung

Satinbänder

Satinband Double Face

silber 512015-SI **hellblau** 512015-HB **blau** 512015-BL **dunkelblau** 512015-DB **schwarz** 512015-SZ

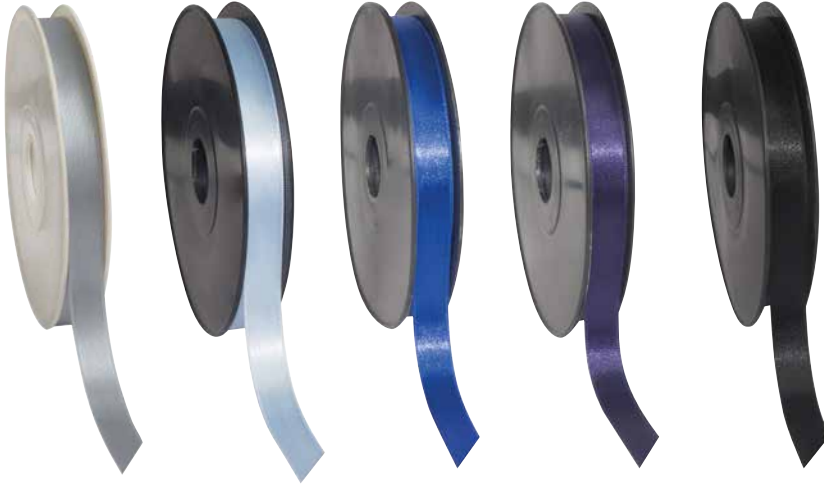

dunkelgrün 512015-DG **hellgrün** 512015-HG **grün** 512015-GR **gold** 512015-GO **gelb** 512015-GE

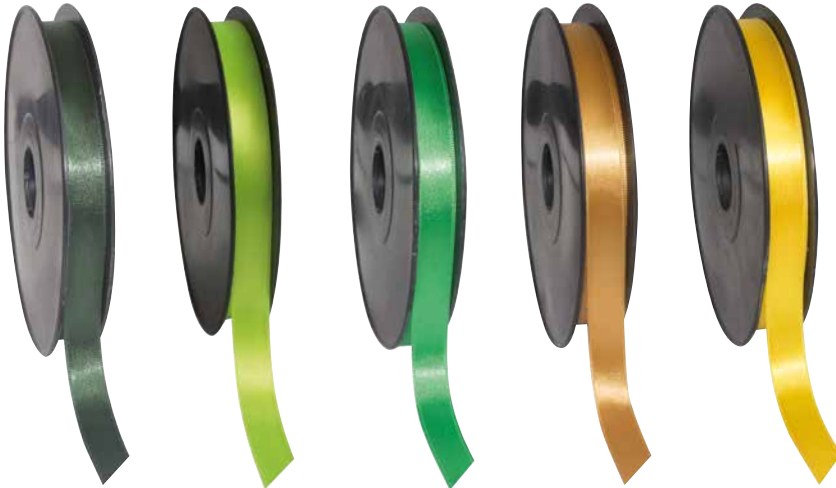

rot 512015-RO **bordeaux** 512015-BX **rosa** 512015-RA **creme** 512015-CH **weiß** 512015-WE

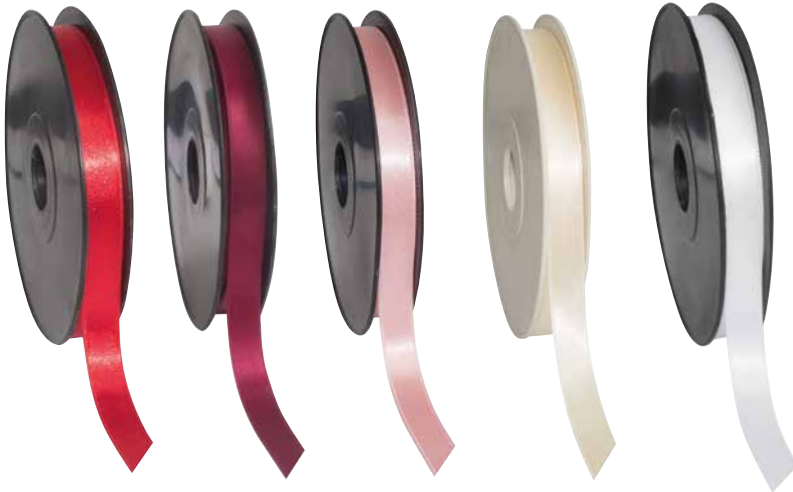

Alle Farben in zwei
Bandbreiten erhältlich
15mm: 512015-*
25 mm: 512025*

Preise in CHF

Artikelnummer article number	Beschreibung description	Maße (B x L) dimensions (W x L)	Farben colours	VE packing unit	Staffel 1		Staffel 2		Staffel 3	
					Menge quantity	Preis price	Menge quantity	Preis price	Menge quantity	Preis price
512015-*	Satinband Double Face	15 mm x 50 lfm	Farbauswahl	1 Rolle	1	11,69	4	10,87	10	9,77
512025-*	Satinband Double Face	25 mm x 50 lfm	Farbauswahl	1 Rolle	1	16,46	4	15,32	10	13,77

VE= Verpackungseinheit

Preise exkl. MwSt. per Stück sofern nicht anders angegeben
*= Platzhalter für Farbkurzbezeichnung

Geschenkbänder Individuell



Transferdruck



Siebdruck 2-färbig



Heißfolienprägung Relief



Heißfolienprägung flach



Reliefdruck



Siebdruck 1-färbig

Satinband individuell

Ausführung: Satinband mit / ohne gewebtem Rand, Petit Grain, Gros Grain, Organzaband oder Baumwollband, Breiten zwischen 8 und 40 mm

Construction: satin ribbon with or without woven edge, Petit Grain, Gros Grain, organza ribbon or cotton ribbon, width between 8 and 40 mm

Druck: Siebdruck bis 2 Farben, Transferdruck, Reliefdruck oder

Heißfolienprägung

Print: screen print up to 2 colours, transfer print, relief print or hot foil stamping

Mindestmenge: ab 500 lfm

Minimum quantity: up to 500 m

Lieferzeit: ca. 4 - 8 Wochen

Delivery time: approx. 4 - 8 weeks

Produktionspreise und weitere Informationen finden Sie in der Preisliste S. 214.

Production price and further information you could find in our price list page 214.



Versandverpackungen

Bonussystem NEU

Bonusstufe 1	Umsatz CHF 2.000,00 exkl. MwSt.	5 % Bonusgutschein
Bonusstufe 2	Umsatz CHF 4.000,00 exkl. MwSt.	10 % Bonusgutschein
Bonusstufe 3	Umsatz CHF 8.000,00 exkl. MwSt.	15 % Bonusgutschein

Umsatzzeitraum: September 2023 bis August 2024

Bonussystem gilt für Umsätze unseres Standardsortiments, ausgenommen Dienstleistungen (Versand, Druckkosten, Drucknebenkosten).

Keine Barablöse möglich.

Versandkartons

Versandschachtel passend für Geschenkschachteln

- Wellpappe 1-wellig (813200 2-wellig)
- passende Versandschachteln für unsere beliebtesten Geschenkverpackungen



Druck siehe Versandkatalog

0201

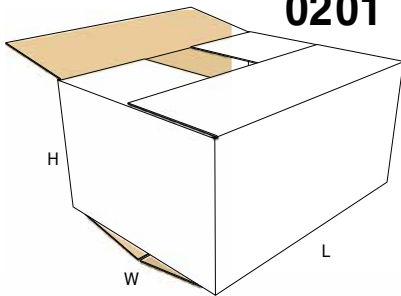

811300



811200



Preise in CHF

Artikelnummer article number	Beschreibung description	Innenmaße (B x T x H) dimensions inside (W x D x H)	Farben colours	VE packing unit	Staffel 1		Staffel 2		Staffel 3	
					Menge quantity	Preis price	Menge quantity	Preis price	Menge quantity	Preis price
811200	Versandschachtel für Sofia M	215 x 160 x 75 mm	natur	25 Stk.	25	1,20	100	1,09	250	0,99
811300	Versandschachtel für Sofia L	270 x 200 x 75 mm	natur	25 Stk.	25	1,56	100	1,42	250	1,27
812100	Versandschachtel für Amsterdam Allround S	215 x 215 x 105 mm	natur	25 Stk.	25	1,44	100	1,32	250	1,19
812200	Versandschachtel für Amsterdam Allround M	265 x 265 x 120 mm	natur	25 Stk.	25	1,85	100	1,67	250	1,50
812300	Versandschachtel für Amsterdam Allround L	320 x 320 x 115 mm	natur	25 Stk.	25	2,27	100	2,06	250	1,85
813100	Versandschachtel für Monte Carlo S/Napoli 33er	340 x 240 x 110 mm	natur	25 Stk.	25	2,06	100	1,87	250	1,69
813200	Versandschachtel für Monte Carlo M	435 x 325 x 130 mm	natur	25 Stk.	25	2,99	100	2,73	250	2,46

VE= Verpackungseinheit

Preise exkl. MwSt. per Stück sofern nicht anders angegeben

Versandkartons

Faltschachtel für Versand und Lagerung

- Wellpappe natur 1- bzw. 2-wellig



Druck siehe Versandkatalog



V-WK-23

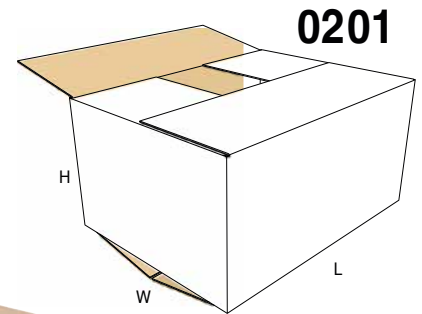

0201



V-WK-28



V-WK-6

Preise in CHF

Artikelnummer article number	Beschreibung description	Innenmaße (B x T x H) dimensions inside (W x D x H)	Farben colours	VE packing unit	Staffel 1		Staffel 2		Staffel 3	
					Menge quantity	Preis price	Menge quantity	Preis price	Menge quantity	Preis price
V-WK-28	Umzugsschachtel 2-wellig	500 x 350 x 370 mm	natur	10 Stk.	10	6,03	40	5,32	120	4,75
V-WK-6	Umzugsschachtel 2-wellig *	650 x 350 x 370 mm	natur	10 Stk.	10	4,10	40	3,62	130	3,23
V-WK-1	Faltschachtel natur 1-wellig	310 x 220 x 250 mm	natur	20 Stk.	20	1,29	80	1,13	720	1,01
V-WK-10	Faltschachtel natur 2-wellig *	785 x 585 x 520 mm	natur	10 Stk.	10	9,15	40	8,07	120	7,21
V-WK-23	Faltschachtel natur 2-wellig mit Griffen *	500 x 500 x 500 mm	natur	20 Stk.	20	8,75	80	7,72	115	6,90
V-WK-24	Faltschachtel natur 2-wellig *	1180 x 780 x 870 mm	natur	10 Stk.	10	26,78	40	23,61	115	21,09
V-WK-24H	Faltschachtel natur 2-wellig *	1180 x 780 x 1060 mm	natur	10 Stk.	10	31,52	40	27,80	110	24,83
V-WK-26	Faltschachtel natur 2-wellig	593 x 393 x 236 mm	natur	15 Stk.	15	4,10	60	3,62	140	3,23
V-WK-26H	Faltschachtel natur 2-wellig	580 x 380 x 400 mm	natur	10 Stk.	10	4,19	40	3,70	120	3,31
V-WK-2H	Faltschachtel natur 1-wellig	360 x 250 x 290 mm	natur	25 Stk.	25	1,65	100	1,46	400	1,30
V-WK-2N	Faltschachtel natur 1-wellig *	360 x 300 x 180 mm	natur	25 Stk.	25	1,50	100	1,32	800	1,17
V-WK-3	Faltschachtel natur 1-wellig	470 x 310 x 180 mm	natur	25 Stk.	25	2,09	100	1,83	300	1,63
V-WK-4	Faltschachtel natur 1-wellig *	580 x 400 x 325 mm	natur	15 Stk.	15	3,56	60	3,13	180	2,79
V-WK-8	Faltschachtel natur 1-wellig	220 x 160 x 130 mm	natur	25 Stk.	25	0,59	100	0,51	1600	0,46
V-WK-9	Faltschachtel natur 1-wellig	300 x 215 x 150 mm	natur	25 Stk.	25	0,89	100	0,79	800	0,70
V-WK-A3	Faltschachtel natur 1-wellig	430 x 306 x 200 mm	natur	25 Stk.	25	2,18	100	1,92	540	1,71
V-WK-U1	Faltschachtel natur 2-wellig	370 x 310 x 365 mm	natur	10 Stk.	10	3,36	40	2,97	240	2,65
V-WK-U2	Faltschachtel natur 2-wellig	585 x 385 x 300/400/485 mm	natur	10 Stk.	10	5,88	40	5,18	105	4,63
V-WK-U3	Faltschachtel natur 2-wellig *	665 x 440 x 565 mm	natur	10 Stk.	10	7,59	40	6,69	120	5,98
V-WK-U4	Faltschachtel natur 2-wellig *	665 x 440 x 287 mm	natur	10 Stk.	10	7,19	40	6,33	120	5,66

VE= Verpackungseinheit

*Versandkosten werden nach Aufwand verrechnet (Sperrgutversand)

Preise exkl. MwSt. per Stück sofern nicht anders angegeben

Padded Bags



Versandtasche gepolstert mit Selbstklebeverschluss

- Außenlage, Polsterung und Innenlage aus 100 % Papier (plastikfrei)
- einfache Entsorgung im Altpapier



Toppac

Versandtasche aus Vollpappe mit Selbstklebeverschluss und Aufreißhilfe

- variable Füllhöhe bis 20 mm



Preise in CHF

Artikelnummer article number	Beschreibung description	Innenmaße (B x H) dimensions inside (W x H)	Farben colours	VE packing unit	Staffel 1		Staffel 2		Staffel 3	
					Menge quantity	Preis price	Menge quantity	Preis price	Menge quantity	Preis price
V-PD1	Padded Bag Versandtasche	165 x 280 mm	natur	100 Stk.	100	0,75	400	0,67	1800	0,59
V-PD5	Padded Bag Versandtasche	245 x 381 mm	natur	100 Stk.	100	1,38	400	1,24	1200	1,09
V-PD7	Padded Bag Versandtasche	341 x 483 mm	natur	50 Stk.	50	2,22	200	2,02	600	1,74
V-TP210	Toppac Versandtasche	175 x 250 mm	weiß	100 Stk.	100	0,57	500	0,43	9000	0,35
V-TP220	Toppac Versandtasche	215 x 270 mm	weiß	100 Stk.	100	0,71	500	0,53	6000	0,45
V-TP230	Toppac Versandtasche	240 x 315 mm	weiß	100 Stk.	100	0,89	500	0,66	5400	0,55
V-TP235	Toppac Versandtasche	250 x 353 mm	weiß	100 Stk.	100	0,98	500	0,72	4200	0,61
V-TP310	Toppac Versandtasche	175 x 250 mm	natur	100 Stk.	100	0,50	500	0,37	9000	0,31
V-TP320	Toppac Versandtasche	215 x 270 mm	natur	100 Stk.	100	0,66	500	0,49	6000	0,42
V-TP330	Toppac Versandtasche	240 x 315 mm	natur	100 Stk.	100	0,83	500	0,61	5400	0,51
V-TP335	Toppac Versandtasche	250 x 353 mm	natur	100 Stk.	100	0,92	500	0,69	4200	0,58

VE= Verpackungseinheit

Preise exkl. MwSt. per Stück sofern nicht anders angegeben



Jetflex Padded Bags



V-PD*

Versandtasche gepolstert mit Selbstklebeverschluss

- Außenlage, Polsterung und Innenlage aus 100 % Papier (plastikfrei)
- einfache Entsorgung im Altpapier



Mehr Informationen finden Sie im Kapitel „**DRUCKINFOS**“



Jetflex Toppac

Versandtasche aus Vollpappe mit Selbstklebeverschluss und Aufreißhilfe

- variable Füllhöhe bis 20 mm



V-PD*



Mehr Informationen finden Sie im Kapitel „**DRUCKINFOS**“

Preise in CHF

Stückpreis inkl. 1-seitigem / 1-4 färbigem Druck				Staffel 1		Staffel 2		Staffel 3		Staffel 4		Einmalig pro Motiv
Artikelnummer article number	Innenmaße (B x H) dimensions inside (W x H)	Farben colours	VE packing unit	Menge quantity	Preis price	Menge quantity	Preis price	Menge quantity	Preis price	Menge quantity	Preis price	Einrichtkosten setup costs
JF-V-PD1	165 x 280 mm	natur	100	100	1,07	200	0,95	400	0,86	600	0,84	65
JF-V-PD5	245 x 381 mm	natur	100	100	1,67	200	1,50	400	1,36	600	1,34	65
JF-V-PD7	341 x 483 mm	natur	50	50	2,47	100	2,22	200	2,04	300	2,01	70
JF-V-TP210	175 x 0250 mm	weiß	100	100	0,90	200	0,79	400	0,75	600	0,63	65
JF-V-TP220	215 x 0270 mm	weiß	100	100	1,03	200	0,91	400	0,86	600	0,71	65
JF-V-TP230	240 x 315 mm	weiß	100	100	1,20	200	1,07	400	1,01	600	0,83	65
JF-V-TP235	250 x 0353 mm	weiß	100	100	1,29	200	1,14	400	1,09	600	0,88	65
JF-V-TP310	175 x 250 mm	natur	100	100	0,83	200	0,73	400	0,69	600	0,58	65
JF-V-TP320	215 x 270 mm	natur	100	100	0,99	200	0,87	400	0,83	600	0,68	65
JF-V-TP330	240 x 315 mm	natur	100	100	1,14	200	1,01	400	0,96	600	0,79	65
JF-V-TP335	250 x 0353 mm	natur	100	100	1,23	200	1,09	400	1,04	600	0,85	65

VE= Verpackungseinheit

Preise exkl. MwSt. per Stück sofern nicht anders angegeben

Versandbeutel

Faltenbeutel mit Selbstklebeverschluss

- Kraftpapier natur
- vielseitig einsetzbar

Druck ab 50 Stück



Druckpreise finden Sie im Kapitel „DRUCKINFOS“



Basic Versandbeutel

Faltenbeutel mit Umschlagrillern und 3-fach gelocht aus Kraftpapier natur

- mehrfaches Verschließen mit Clip- oder Klammerverschluss
- vielseitig einsetzbar

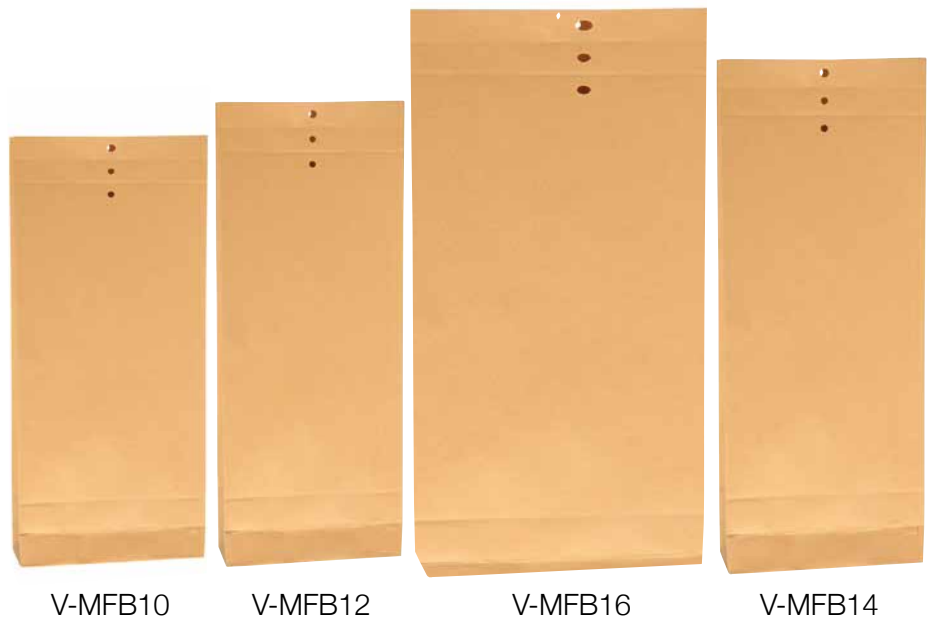

Preise in CHF

Artikelnummer article number	Beschreibung description	Innenmaße (B x T x H) dimensions inside (W x D x H)	Farben colours	VE packing unit	Staffel 1		Staffel 2		Staffel 3	
					Menge quantity	Preis price	Menge quantity	Preis price	Menge quantity	Preis price
V-MBS19	Versandbeutel mit Selbstklebeverschluss	190 x 50 x 30 mm	natur	500 Stk.	500	0,44	2000	0,36	10000	0,31
V-MBS25	Versandbeutel mit Selbstklebeverschluss	250 x 50 x 353 mm	natur	250 Stk.	250	0,53	1000	0,43	5000	0,38
V-MBS26	Versandbeutel mit Selbstklebeverschluss	260 x 70 x 410 mm	natur	300 Stk.	300	0,57	1200	0,47	6000	0,41
V-MBS30	Versandbeutel mit Selbstklebeverschluss	300 x 80 x 430 mm	natur	200 Stk.	200	0,72	800	0,60	4000	0,52
V-MFB10	Versandbeutel Basic, 2 x gerillt, 3 x gelocht	100 x 40 x 245 mm	natur	250 Stk.	250	0,26	1000	0,21	22000	0,18
V-MFB12	Versandbeutel Basic, 2 x gerillt, 3 x gelocht	120 x 50 x 305 mm	natur	250 Stk.	250	0,33	1000	0,28	13500	0,24
V-MFB14	Versandbeutel Basic, 2 x gerillt, 3 x gelocht	140 x 50 x 345 mm	natur	250 Stk.	250	0,38	1000	0,31	11000	0,27
V-MFB16	Versandbeutel Basic, 2 x gerillt, 3 x gelocht	160 x 50 x 345 mm	natur	250 Stk.	250	0,44	1000	0,36	8500	0,31

VE= Verpackungseinheit

Preise exkl. MwSt. per Stück sofern nicht anders angegeben



Versandbeutel



Faltenbeutel mit Selbstklebeverschluss

- Kraftpapier natur
- vielseitig einsetzbar



Mehr Informationen finden Sie im Kapitel „**DRUCKINFOS**“

Jetflex Basic Versandbeutel



JF-MFB14

Faltenbeutel mit Umschlagrillern und 3-fach gelocht aus Kraftpapier natur

- mehrfaches Verschließen mit Clip- oder Klammerverschluss
- vielseitig einsetzbar



Mehr Informationen finden Sie im Kapitel „**DRUCKINFOS**“

Preise in CHF

Stückpreis inkl. 1-seitigem / 1-4 färbigem Druck	Staffel 1				Staffel 2		Staffel 3		Staffel 4		Einmalig pro Motiv		
	Artikelnummer article number	Innenmaße (B x H) dimensions inside (W x H)	Farben colours	VE packing unit	Menge quantity	Preis price	Menge quantity	Preis price	Menge quantity	Preis price	Menge quantity	Preis price	Einrichtkosten setup costs
	JF-V-MBS19	190 x 30 mm	natur	500	500	0,80	1000	0,70	2000	0,61	3000	0,58	65
	JF-V-MBS25	250 x 353 mm	natur	250	250	0,89	500	0,78	1000	0,68	1500	0,65	65
	JF-V-MBS26	260 x 410 mm	natur	300	300	0,94	600	0,83	1200	0,71	1800	0,69	65
	JF-V-MBS30	300 x 430 mm	natur	200	200	1,09	400	0,96	800	0,83	1200	0,80	70
	JF-V-MFB10	100 x 245 mm	natur	250	250	0,62	500	0,54	1000	0,47	1500	0,45	65
	JF-V-MFB12	120 x 305 mm	natur	250	250	0,69	500	0,61	1000	0,53	1500	0,51	65
	JF-V-MFB14	140 x 345 mm	natur	250	250	0,74	500	0,64	1000	0,56	1500	0,54	65
	JF-V-MFB16	160 x 345 mm	natur	250	250	0,80	500	0,70	1000	0,61	1500	0,59	65

VE= Verpackungseinheit

Preise exkl. MwSt. per Stück sofern nicht anders angegeben

Faltenbeutel mit Aufreißhilfe und doppeltem Selbstklebeverschluss

- Umschlagklappe 110 mm, Kraftpapier natur 135 g/m²
- einfach zu öffnen durch Aufreißfaden und Perforierung

Druck ab 50 Stück



Druckpreise finden Sie im Kapitel „DRUCKINFOS“



Druckpreise finden Sie auf S.195



V-MBE*

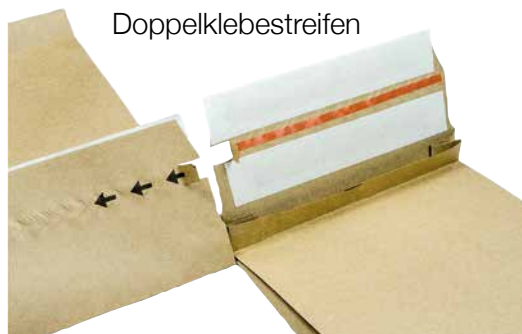

Doppelklebestreifen

Suprawell

Versandtasche aus Wellpappe mit Selbstklebeverschluss und Aufreißhilfe

- variable Füllhöhe bis 25 mm
- hoher Knickschutz



Druckpreise finden Sie auf S.195



V-SW40

Preise in CHF

Artikelnummer article number	Beschreibung description	Innenmaße (B x T x H) dimensions inside (W x D x H)	Farben colours	VE packing unit	Staffel 1		Staffel 2		Staffel 3	
					Menge quantity	Preis price	Menge quantity	Preis price	Menge quantity	Preis price
V-MBE20	E-Commerce Versandbeutel	200 x 50 x 300 mm	natur	100 Stk.	100	0,64	2500	0,58	5000	0,51
V-MBE25	E-Commerce Versandbeutel	250 x 80 x 430 mm	natur	100 Stk.	100	0,85	2100	0,78	4200	0,68
V-MBE32	E-Commerce Versandbeutel	320 x 80 x 430 mm	natur	100 Stk.	100	0,99	1700	0,90	3500	0,79
V-SW40	Suprawell Versandtasche	250 x 353 mm	natur	100 Stk.	100	0,96	500	0,83	3600	0,70
V-SW60	Suprawell Versandtasche	290 x 410 mm	natur	100 Stk.	100	1,19	500	1,02	2000	0,86
V-SW70	Suprawell Versandtasche	330 x 490 mm	natur	100 Stk.	100	1,50	500	1,30	1600	1,11

VE= Verpackungseinheit

Preise exkl. MwSt. per Stück sofern nicht anders angegeben



JF-V-MBE25



JF-V-MBE30

Faltenbeutel mit Aufreißhilfe und doppeltem Selbstklebeverschluss

- Umschlagklappe 110 mm, Kraftpapier natur 135 g/m²
- einfach zu öffnen durch Aufreißfaden und Perforierung



Mehr Informationen finden Sie im Kapitel „**DRUCKINFOS**“



JF-V-SW60

Jetflex Suprawell

Versandtasche aus Wellpappe mit Selbstklebeverschluss und Aufreißhilfe

- variable Füllhöhe bis 25 mm
- hoher Knickschutz



Mehr Informationen finden Sie im Kapitel „**DRUCKINFOS**“

Preise in CHF

Stückpreis inkl. 1-seitigem / 1-4 färbigem Druck				Staffel 1		Staffel 2		Staffel 3		Staffel 4		Einmalig pro Motiv
Artikelnummer article number	Innenmaße (B x H) dimensions inside (W x H)	Farben colours	VE packing unit	Menge quantity	Preis price	Menge quantity	Preis price	Menge quantity	Preis price	Menge quantity	Preis price	Einricht- kosten setup costs
JF-V-MBE20	200 x 300 mm	natur	100	100	1,00	200	0,88	400	0,84	600	0,81	65
JF-V-MBE25	250 x 430 mm	natur	100	100	1,22	200	1,08	400	1,03	600	1,00	65
JF-V-MBE32	320 x 430 mm	natur	100	100	1,35	200	1,21	400	1,15	600	1,12	70
JF-V-SW40	250 x 353 mm	natur	100	100	1,27	200	1,13	400	1,08	600	0,98	65
JF-V-SW60	290 x 410 mm	natur	100	100	1,49	200	1,33	400	1,26	600	1,14	70
JF-V-SW70	330 x 490 mm	natur	100	100	1,79	200	1,60	400	1,53	600	1,39	85

VE= Verpackungseinheit

Preise exkl. MwSt. per Stück sofern nicht anders angegeben

Graspapier

Versandtasche mit Selbstklebeverschluss und Aufreißhilfe

- Graskarton (Recyclingfaser mit Grasanteil)
- recyclingfähig und biologisch abbaubar

Druck ab 50 Stück



Druckpreise finden Sie im Kapitel „**DRUCKINFOS**“

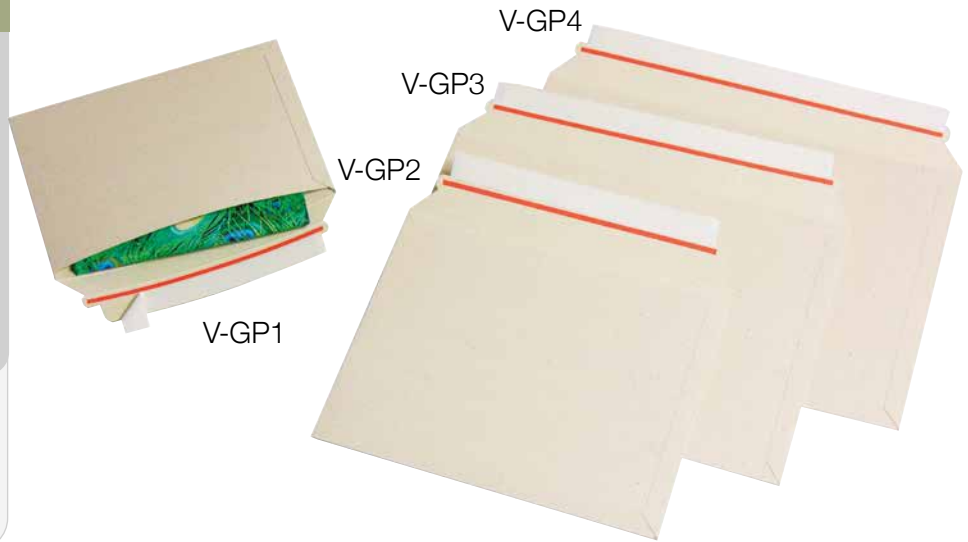

Preise in CHF

Artikelnummer article number	Beschreibung description	Innenmaße (B x T x H) dimensions inside (W x D x H)	Farben colours	VE packing unit	Staffel 1		Staffel 2		Staffel 3	
					Menge quantity	Preis price	Menge quantity	Preis price	Menge quantity	Preis price
V-GP1	Graspac Versandtasche	234 x x 180 mm	creme	200 Stk.	200	0,66	600	0,54	7200	0,39
V-GP2	Graspac Versandtasche	260 x x 205 mm	creme	200 Stk.	200	0,86	600	0,70	6000	0,50
V-GP3	Graspac Versandtasche	324 x x 224 mm	creme	100 Stk.	100	1,08	500	0,89	4400	0,63
V-GP4	Graspac Versandtasche	343 x x 240 mm	creme	100 Stk.	100	1,19	500	0,96	4400	0,69

Jetflex Graspapier



Versandtasche mit Selbstklebeverschluss und Aufreißhilfe

- Graskarton (Recyclingfaser mit Grasanteil)
- recyclingfähig und biologisch abbaubar



Mehr Informationen finden Sie im Kapitel „**DRUCKINFOS**“



JF-V-GP*



JF-V-GP*

Preise in CHF

Artikelnummer article number	Innenmaße (B x H) dimensions inside (W x H)	Farben colours	VE packing unit	Staffel 1		Staffel 2		Staffel 3		Staffel 4		Einmalig pro Motiv
				Menge quantity	Preis price	Menge quantity	Preis price	Menge quantity	Preis price	Menge quantity	Preis price	Einricht- kosten setup costs
JF-V-GP1	234 x 180 mm	creme	200	200	0,99	400	0,87	800	0,75	1200	0,73	65
JF-V-GP2	260 x 205 mm	creme	200	200	1,17	400	1,04	800	0,89	1200	0,86	70
JF-V-GP3	324 x 224 mm	creme	100	100	1,39	200	1,24	400	1,18	600	1,03	70
JF-V-GP4	343 x 240 mm	creme	100	100	1,49	200	1,33	400	1,26	600	1,09	85

VE= Verpackungseinheit

Preise exkl. MwSt. per Stück sofern nicht anders angegeben

Multiwell

Versandverpackung mit variabler Höhe mit Selbstklebeverschluss und Aufreißhilfe

- Wellpappe
- umlaufender Kantenschutz



Druckpreise finden Sie auf S.198



Mehr Auswahl im Versandkatalog

Minipac

Versandverpackung mit aufgeklebter Spezialfolie für die Produktfixierung

- Wellpappe, mit Selbstklebeverschluss und Aufreißhilfe
- Inhalt wird rutschfest fixiert



Druckpreise finden Sie auf S.198

Preise in CHF

Artikelnummer article number	Beschreibung description	Innenmaße (B x T x H) dimensions inside (W x D x H)	Farben colours	VE packing unit	Staffel 1		Staffel 2		Staffel 3	
					Menge quantity	Preis price	Menge quantity	Preis price	Menge quantity	Preis price
V-MW352	Multiwell Versandverpackung	217 x 155 x 10 - 50 mm	natur	25 Stk.	25	1,13	500	0,84	4200	0,72
V-MW354	Multiwell Versandverpackung	245 x 165 x 20 - 70 mm	natur	25 Stk.	25	1,17	500	0,87	4200	0,74
V-MW356	Multiwell Versandverpackung	270 x 185 x 20 - 60 mm	natur	25 Stk.	25	1,31	500	0,97	2800	0,82
V-MW358	Multiwell Versandverpackung	302 x 215 x 20 - 75 mm	natur	25 Stk.	25	1,43	500	1,06	2800	0,89
V-MW362	Multiwell Versandverpackung	325 x 250 x 20 - 75 mm	natur	25 Stk.	25	1,71	500	1,27	1200	1,08
V-MW364	Multiwell Versandverpackung	330 x 270 x 20 - 75 mm	natur	25 Stk.	25	2,00	500	1,49	1200	1,26
V-MW58	Multiwell Versandverpackung	302 x 215 x 20 - 75 mm	weiß	25 Stk.	25	1,83	500	1,36	1600	1,15
V-MW62	Multiwell Versandverpackung	325 x 250 x 20 - 75 mm	weiß	25 Stk.	25	2,04	500	1,52	1200	1,28
V-MP10	Minipac Versandverpackung	235 x 122 x 20 mm	natur	25 Stk.	25	1,44	500	1,07	6600	0,90

VE= Verpackungseinheit

Preise exkl. MwSt. per Stück sofern nicht anders angegeben



Versandverpackung mit variabler Höhe mit Selbstklebeverschluss und Aufreißhilfe

- Wellpappe
- umlaufender Kantenschutz



Mehr Informationen finden Sie im Kapitel „**DRUCKINFOS**“

Jetflex Minipac

Versandverpackung mit aufgeklebter Spezialfolie für die Produktfixierung

- Wellpappe, mit Selbstklebeverschluss und Aufreißhilfe
- Inhalt wird rutschfest fixiert



Mehr Informationen finden Sie im Kapitel „**DRUCKINFOS**“

Preise in CHF

Stückpreis inkl. 1-seitigem / 1-4 färbigem Druck	Preise in CHF												
	Artikelnummer article number	Innenmaße (B x H) dimensions inside (W x H)	Farben colours	VE packing unit	Staffel 1		Staffel 2		Staffel 3		Staffel 4		Einmalig pro Motiv Einricht- kosten setup costs
Menge quantity					Preis price	Menge quantity	Preis price	Menge quantity	Preis price	Menge quantity	Preis price		
	JF-V-MP10	235 x 20 mm	natur	25	50	1,73	100	1,55	250	1,48	500	1,19	65
	JF-V-MW352	217 x 10 - 50 mm	natur	25	50	1,50	100	1,34	250	1,25	500	1,03	65
	JF-V-MW354	245 x 20 - 70 mm	natur	25	50	1,54	100	1,38	250	1,29	500	1,05	65
	JF-V-MW356	270 x 20 - 60 mm	natur	25	50	1,67	100	1,50	250	1,40	500	1,14	70
	JF-V-MW358	302 x 20 - 75 mm	natur	25	50	2,07	100	1,82	250	1,69	500	1,36	70
	JF-V-MW362	325 x 20 - 75 mm	natur	25	50	2,35	100	2,07	250	1,93	500	1,55	70
	JF-V-MW364	330 x 20 - 75 mm	natur	25	50	2,62	100	2,31	250	2,16	500	1,74	85
	JF-V-MW58	302 x 20 - 75 mm	weiß	25	50	2,46	100	2,17	250	2,03	500	1,63	70
	JF-V-MW62	325 x 20 - 75 mm	weiß	25	50	2,66	100	2,35	250	2,20	500	1,76	85

VE= Verpackungseinheit

Preise exkl. MwSt. per Stück sofern nicht anders angegeben

IDEEN

GEHT



Druckinfos

Produkte aus unserem Standardsortiment individuell bedruckt

Digitaldruck bereits ab 50 Stück

Alle mit dem Jetflex-Symbol gekennzeichneten Produkte können mit dieser Druckvariante nach Ihrem Wunsch individualisiert werden. Auf Anfrage erstellen wir Ihnen gerne ein Angebot. Der Druck ist 1-4 färbig möglich. Beim Digitaldruck wird in CMYK gedruckt, es kann jedoch eine Pantone Uncoated Farbe als Referenz angegeben werden. Ein weißer Druck ist hier nicht möglich - auf weißen Taschen kann dieser Bereich jedoch ausgespart werden.

Die maximale Druckbreite in einer Druckachse liegt bei 297 mm. Standbögen für den Druckdatenaufbau sind auf Anfrage erhältlich. Bei flächigem Druck können leichte Passerdifferenzen (dünne Linien) entstehen. Ein Vollflächendruck ist nicht möglich.

Die **Mindestmenge** ist **50 Stück** bzw. eine komplette Verpackungseinheit, falls diese größer als 50 Stück ist. Die **Lieferzeit** liegt bei **ca. 1 - 3 Wochen** nach Druckfreigabe oder nach Vereinbarung.

PREISINFORMATION:

Aufpreis Preise in CHF		Druck bereits ab CHF 0,25/Stück
Druck auf 2. Seite	ab CHF 0,29	
Druck über 250 cm ²	CHF 0,12/Druckseite	
Roma Kordeln einknüpfen	CHF 0,34/Stk.	

Einrichtkosten Preise in CHF	
Taschen bis 25 cm Breite	CHF 65,00
Taschen bis 32 cm Breite	CHF 70,00
Taschen über 32 cm Breite	CHF 85,00

Einrichtkosten beinhalten:
<ul style="list-style-type: none"> • Maschineneinrichtung • Datencheck • 1 Demoversion (weitere Demoversionen oder Datennachbearbeitungen werden nach Aufwand verrechnet)

Versandkosten: siehe Versandkostenübersicht S.205



Digitaldruck Jetflex 



Digitaldruck Jetflex 



Digitaldruck Jetflex 



Digitaldruck Jetflex



Digitaldruck Jetflex



Digitaldruck Jetflex



Digitaldruck Jetflex



Digitaldruck Jetflex

S1/S2 Siebdruck ab 200 Stück

Alle mit dem Siebdruck-Symbol gekennzeichneten Produkte können mittels Siebdruck individualisiert werden, die Umsetzbarkeit vorausgesetzt. Es können maximal **4 Druckfarben** nach Pantone Farbauswahl verwendet werden.

Die **Lieferzeit** liegt bei **ca. 2 - 3 Wochen** nach Druckfreigabe oder nach Vereinbarung.

Die **Mindestmenge** ist abhängig vom Modell und der Preisliste untenstehend zu entnehmen. Die Abnahme von kompletten Verpackungseinheiten ist notwendig.

Im Siebdruckverfahren ist es möglich viele verschiedene Materialien zu bedrucken. Wie der Name schon sagt, wird für diese Druckart mit Hilfe eines Druckfilms ein Sieb mit dem gewünschten Motiv erstellt, bei dem die zu bedruckenden Stellen farbdurchlässig sind. Die Siebe werden nach dem Druck wieder entschichtet und müssen bei einer Nachproduktion wieder neu erstellt werden.

Preiskategorien für Siebdrucke				
Preise in €, Preise nicht rabattfähig				
	S1		S2	
	ab 400 Stk.	ab 600 Stk.	ab 100 Stk.	ab 250 Stk.
1-färbig/1-seitig	CHF 0,68	CHF 0,64	CHF 1,42	CHF 1,20
1 weitere Farbe pro Seite (max. 4 Farben)	CHF 0,47	CHF 0,43	CHF 0,87	CHF 0,69
Drucknebenkosten	CHF 155,00 - 1-färbig CHF 90,00 - jede weitere Farbe		CHF 180,00 - 1-färbig CHF 120,00 - jede weitere Farbe	

Bei einer unveränderten Nachproduktion werden die Siebkosten nach Aufwand verrechnet.

P1-3, A1-2 Prägung ab 50 Stück

Alle mit dem Präge-Symbol gekennzeichneten Produkte können mit einer Prägung individualisiert werden, die Umsetzbarkeit vorausgesetzt.

Es können maximal **2 Druckfarben** nach unseren Standardfolienfarben verwendet werden.

Die **Mindestmenge** ist **50 Stück** bzw. eine komplette Verpackungseinheit, falls diese größer als 50 Stück ist.

Die **Lieferzeit** liegt bei **ca. 2 - 3 Wochen** nach Druckfreigabe oder nach Vereinbarung.

Bei der Heißfolienprägung wird ein Magnesiumklischee, ähnlich eines Stempels, erstellt. Damit wird mit bis zu 21 t Druck die gewünschte Form auf das zu bedruckende Produkt geprägt. Verwendet man außerdem noch eine Heißfolie, wird das Motiv zusätzlich noch färbig hinterlegt. Die Klischees sind bei einer unveränderten Nachproduktion wiederverwendbar.

Preiskategorien für Prägungen					
Preise in CHF, Preise nicht rabattfähig					
	P1	P2	P3	A1	A2
Farbprägung (pro Farbe und pro Seite)	CHF 0,35	CHF 0,45	CHF 0,53	CHF 0,47	CHF 0,47
Blindprägung (pro Seite)	-	-	-	CHF 0,41	CHF 0,41
Einrichtkosten (pro Farbe und pro Motiv)	CHF 65,00	CHF 65,00	CHF 65,00	CHF 65,00	CHF 139,00 (ab 50 Stk.) CHF 65,00 (ab 1.000 Stk.)
Drucknebenkosten (einmalig, entfällt bei unveränderter Nachproduktion)	je nach Druckgröße (bis 50 cm ² = CHF 150,00)	je nach Druckgröße (bis 50 cm ² = CHF 150,00)	je nach Druckgröße (bis 50 cm ² = CHF 150,00)	je nach Druckgröße (bis 50 cm ² = CHF 150,00)	je nach Druckgröße (bis 50 cm ² = CHF 150,00)



Farbprägung **P1**
(Heißfolienprägung)



Farbprägung **P1**
(Heißfolienprägung)



Farbprägung **A1**
(Heißfolienprägung)

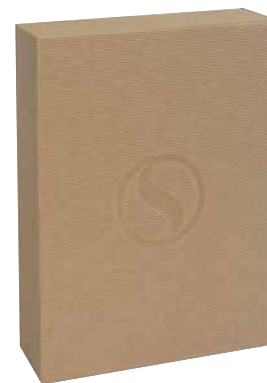

Blindprägung **A1**



Farbprägung **A1**
(Heißfolienprägung)



Farbprägung **P1**
(Heißfolienprägung)



Farbprägung **P2**
(Heißfolienprägung)



Farbprägung **A1**
(Heißfolienprägung)

Geschenkbänder mit Druck / Gift ribbons with print

Satinband mit gewebtem Rand inkl. Siebdruck 1-färbig/1-seitig <i>Double face satin ribbon with 1 colour/1 side screen print</i>						Preise in CHF
Bandbreite/width	500 lfm	1.000 lfm	2.000 lfm	3.000 lfm	4.000 lfm	5.000 lfm
10 mm	0,76	0,52	0,41	0,37	0,31	0,29
15 mm	0,81	0,55	0,43	0,39	0,33	0,31
20 mm	0,94	0,61	0,45	0,40	0,34	0,32
25 mm	1,05	0,65	0,48	0,44	0,39	0,35
30 mm	1,17	0,72	0,51	0,46	0,41	0,37
40 mm	1,31	0,79	0,58	0,54	0,47	0,44
50 mm	1,47	0,88	0,67	0,61	0,54	0,50

Satinband mit gewebtem Rand inkl. Siebdruck 2-färbig/1-seitig <i>Double face satin ribbon with 2 colour/1 side screen print</i>						Preise in CHF
Bandbreite/width	500 lfm	1.000 lfm	2.000 lfm	3.000 lfm	4.000 lfm	5.000 lfm
10 mm	1,02	0,66	0,46	0,41	0,34	0,31
15 mm	1,08	0,69	0,50	0,43	0,36	0,33
20 mm	1,19	0,74	0,51	0,44	0,37	0,34
25 mm	1,33	0,79	0,55	0,47	0,41	0,37
30 mm	1,45	0,86	0,57	0,50	0,43	0,40
40 mm	1,60	0,94	0,65	0,57	0,50	0,46
50 mm	1,76	1,02	0,74	0,64	0,57	0,52

Satinband mit gewebtem Rand inkl. Reliefdruck 1-färbig/1-seitig <i>Double face satin ribbon with 1 colour/1 side relief print</i>						Preise in CHF
Bandbreite/width	500 lfm	1.000 lfm	2.000 lfm	3.000 lfm	4.000 lfm	5.000 lfm
10 mm	0,85	0,55	0,42	0,37	0,32	0,29
15 mm	0,90	0,57	0,44	0,40	0,33	0,31
20 mm	1,02	0,64	0,46	0,41	0,35	0,33
25 mm	1,13	0,67	0,50	0,44	0,39	0,36
30 mm	1,25	0,75	0,53	0,47	0,41	0,37
40 mm	1,40	0,80	0,59	0,54	0,47	0,44
50 mm	1,56	0,90	0,68	0,61	0,54	0,51

Satinband mit gewebtem Rand inkl. Heißfolienprägung 1-färbig/1-seitig <i>Double face satin ribbon with 1 colour/1 side hot foil stamping</i>						Preise in CHF
Bandbreite/width	500 lfm	1.000 lfm	2.000 lfm	3.000 lfm	4.000 lfm	5.000 lfm
10 mm	1,02	0,62	0,45	0,40	0,33	0,30
15 mm	1,08	0,65	0,47	0,41	0,35	0,32
20 mm	1,19	0,70	0,50	0,43	0,36	0,34
25 mm	1,31	0,75	0,53	0,46	0,40	0,37
30 mm	1,42	0,81	0,56	0,48	0,43	0,39
40 mm	1,56	0,89	0,63	0,56	0,48	0,45
50 mm	1,68	0,98	0,72	0,63	0,54	0,52

Preise per Laufmeter (lfm), nicht rabattfähig

Prices per meter (lfm), not discountable

 -Member - bitte anfragen! / Please ask us!

Weitere Bandqualitäten und Druckmöglichkeiten bieten wir Ihnen gerne auf Anfrage an!

We offer further qualities and printing possibilities on request!

Drucknebenkosten / Set up costs:

Klischeekosten 1-färbig / set up costs 1 colour: CHF 90,00

Klischeekosten 2-färbig / set up costs 2 colour: CHF 130,00

Lieferzeit / Delivery time:

ca. 4 – 6 Wochen nach Druckfreigabe oder nach Vereinbarung

approx. 4 – 6 Weeks after approval or by arrangement

Unsere hauseigene Produktion

Prägen

für Kartonagen und Tragetaschen



Prägedruck für Kartonagen und Tragetaschen auf glattem Material und offener Welle
Druck ab 50 Stk.

Prägen

für Tragetaschen

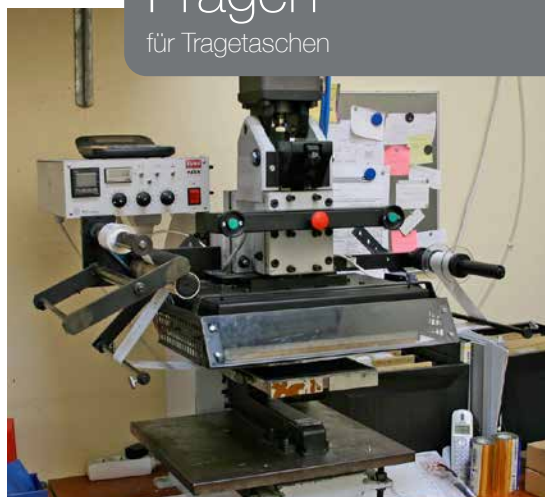

Prägedruck für Tragetaschen auf glattem Material
Druck ab 50 Stk.

Digitaldruck



Digitaldruck
Druck ab 50 Stk.

Stanzen



Stanzen von glattem Material und offener Welle

Allgemeine Verkaufskonditionen / General terms of sale

Die in diesem Katalog angeführten Preise sind Händlerpreise. Wir behalten uns das Recht vor, Endkunden nicht zu beliefern und diese an unsere Händler zu verweisen. Aufgrund der angespannten Rohstoffsituation sind die im Katalog angeführten Preise nur bis auf Widerruf gültig.
All prices in this pricelist are wholesaler prices. We reserve the right to sell only to wholesalers.

Bitte beachten Sie, dass individuelle Produkte und alle Druckpreise nicht bonusberechtigt sind!
Please note that there will be no bonus credit for individual products and printing prices!

Verkaufsbedingungen / Conditions of sale:

Alle Preise zuzüglich MwSt. Ab Werk Lieferung, frei Haus innerhalb der Schweiz ab CHF 2000,00 Auftragswert.

Die in diesem Katalog aufgeführten Artikel werden von uns lagermäßig geführt. Es ist dennoch möglich, dass einzelne Artikel zum Jahresende bzw. bis zur nächsten Produktion nicht mehr lieferbar sind. Wir behalten uns vor, z.B. einzelne Motive und Ausführungen auch während der Gültigkeitsdauer unseres Katalogs aus dem Lieferprogramm zu entfernen. Preise gültig bis auf Widerruf, längstens bis zum Erscheinen der neuen Preisliste.

Es gelten unsere allgemeinen Geschäftsbedingungen.

All prices are subject to VAT. Delivery ex works, free delivery within Switzerland if the order value is CHF 2000,00 or more. All the products in this catalogue are in stock. Although it's possible that products aren't available at the end of the year or till the next production period. We reserve us the right to remove single products from our delivery range during the validity of our catalogue. Prices valid until further revoked but not longer than until publication of the new price list. Our general terms & conditions apply.

Muster / samples:

Mustersendungen bis zu einem Auftragswert von CHF 6,00 erhalten Sie kostenlos. Bei einem höheren Wert werden die Muster zzgl. Versandkosten verrechnet.

You will get samples for free up to an order value of CHF 6,00. A higher value will be charged at the retail price plus shipping costs.

Bonussystem NEU

Bonusstufe 1	Umsatz CHF 2.000,00 exkl. MwSt.	5 % Bonusgutschrift
Bonusstufe 2	Umsatz CHF 4.000,00 exkl. MwSt.	10 % Bonusgutschrift
Bonusstufe 3	Umsatz CHF 8.000,00 exkl. MwSt.	15 % Bonusgutschrift

Umsatzzeitraum: September 2023 bis August 2024

Bonussystem gilt für Umsätze unseres Standardsortiments, ausgenommen Dienstleistungen (ARA, Versand, Druckkosten, Drucknebenkosten).

Keine Barablöse möglich.

Versandkosten / transport costs

ausgenommen sperrige Güter und Produkte mit Jetflex Druck
except bulky goods and products printed with Jetflex

	Innerhalb der Schweiz
Bis CHF 200,-	CHF 19,90
Bis CHF 350,-	CHF 29,90
Bis CHF 500,-	CHF 39,90
Bis CHF 850,-	CHF 49,90
Bis CHF 1300,-	CHF 69,90
Bis CHF 1.999,-	CHF 89,90
Ab CHF 2.000,-	Frei Haus

Satz- und Druckfehler vorbehalten.

1. Geltungsbereich

Der Käufer anerkennt hiermit unwiderruflich die folgenden Kauf- und Lieferbedingungen. Abweichende Vereinbarungen, insbesondere widersprechende Geschäftsbedingungen und Ergänzungen bedürfen der schriftlichen Zustimmung des Verkäufers.

2. Angebot und Annahme

Werden die Druckunterlagen vom Käufer beigestellt und sind diese für die Produktion nicht geeignet, so kann der betreffende Auftrag von der Geschäftsleitung jederzeit abgelehnt werden. Die diesbezügliche Überprüfung und Beurteilung obliegt ausschließlich und endgültig dem Verkäufer oder einer von ihm beauftragten Person. Wenn sich erst nach bereits ausgestellter Auftragsbestätigung herausstellt, dass die Druckunterlagen nicht geeignet sind, steht dem Verkäufer das Recht zum Rücktritt vom Auftrag zu. Bei Auftragsablehnung oder Rücktritt ist jegliche Haftung des Verkäufers für Kosten und Schadenersatz ausgeschlossen. Sämtliche bis dahin getätigten Aufwendungen des Verkäufers, mindestens aber 30 % der Auftragssumme, können dem Käufer in Rechnung gestellt werden. Weiters wird festgehalten, dass, sobald ein Käufer eine Auftragsbestätigung erhalten hat und aus welchen Gründen auch immer storniert wird, der Verkäufer berechtigt ist, 30 % der Auftragssumme dem Käufer in Rechnung zu stellen.

3. Preise

Die genannten Preise verstehen sich zuzüglich der gesetzlichen Mehrwertsteuer und ARA, ebenso zusätzlich werden die Kosten für Film- bzw. Klischeekosten, bei Eigenproduktionen Stanzformkosten angeführt. Bei Säumigkeit, Zahlungseinstellung oder Insolvenz sind gewährte Nachlässe hinfällig und ist der allenfalls nachverrechnete Betrag sofort fällig.

4. Lieferzeit

Lieferzeiten sind unverbindlich, von uns genannte Liefertermine gelten stets nur als annähernde Richtangaben, wobei wir stets bemüht sind, angegebene Termine einzuhalten. Der Monat August als Ferienmonat sowie die Tage zwischen Weihnachten und Heilige Drei Könige können nicht auf die Lieferzeit angerechnet werden. Für Verzugschaden haften wir nur bei Vorsatz und grober Fahrlässigkeit.

5. Lieferung

Die Lieferung erfolgt auf Rechnung und Gefahr des Käufers. Dieser trägt die Transportgefahr auch dann, wenn sich der Verkäufer zur Übernahme der Frachtkosten bereit erklärt hat. Teillieferungen sind zulässig und werden jeweils bei Lieferung in Rechnung gestellt. Die Lieferfrist beginnt mit der Klarstellung sämtlicher zur Erfüllung des Vertrages notwendigen Unterlagen. Bei nachträglicher Auftragsänderung verlängert sich die ursprüngliche zugesagte und bestätigte Lieferfrist entsprechend. Im Falle höherer Gewalt und vom Verkäufer nicht zu vertretender Unmöglichkeit der Leistung (wie z.B. Naturkatastrophen, Maßnahmen der öffentlichen Hand, Materialverknappung, Betriebsstörungen, Verkehrsschwierigkeiten, Streik, Aussperrung und sonstige Betriebsunterbrechungen usw.) hat der Verkäufer die Wahl, die vereinbarte Lieferfrist angemessen zu verlängern oder vom Vertrag zurückzutreten, ohne dass dadurch irgendwelche Ersatzansprüche entstehen. Verzögerungen der Lieferung, die auf Änderungswünsche des Käufers beruhen, gehen nicht zu Lasten des Verkäufers. Kommt der Verkäufer in Verzug, ist der Käufer verpflichtet, vor Geltendmachung weiterer Ansprüche oder der Erklärung des Rücktritts vom Vertrag, schriftlich eine angemessene Nachfrist von mindestens sechs Wochen zu setzen. Rücktritt bzw. Stornierungen des Käufers aus besonderen Gründen haben nur dann Gültigkeit, wenn sie vom Verkäufer schriftlich bestätigt werden.

6. Transportversicherung

Jede Paketsendung wird durch unseren Paketdienst zu je € 550,- und jede Stückgut- sendung per Spediteur wird zu je € 2.500 versichert. Wir gewährleisten eine ordnungsgemäß und sorgfältig verpackte Sendung. Des Weiteren verpflichten wir uns, dass die Sendungen bis zur ersten verschließbaren Tür geliefert werden. Der Haftungsübergang des Verkäufers geht bei der ersten verschließbaren Tür an den Kunden über. Zusatzversicherungen liegen im eigenen Ermessen.

7. Herstellungsvermerke

Vom Verkäufer gelieferte Waren dürfen mit Herstellungsvermerken versehen werden.

8. Ausführung

Muster geben nur den ungefähren Ausfall des Werkes wieder.

9. Druckunterlagen

Der Verkäufer übernimmt keine Haftung für beigestellte Druckunterlagen, die während der Produktion verändert, beschädigt oder unbrauchbar werden. Beigestellte Druckunterlagen werden nur über Anforderung und auf Kosten des Käufers zurückgesandt. Für die Druckergebnisse von Fremdklischees wird vom Verkäufer jede Haftung abgelehnt. Für die Prüfung des Rechtes der Vervielfältigung und des Urheberrechtes an von ihm beigestellten Unterlagen ist der Käufer verantwortlich. Die vom oder über Auftrag des Verkäufers angefertigten Druckunterlagen werden gesondert in Rechnung gestellt. Sie verbleiben auch dann im Eigentum des Verkäufers, wenn die Kosten dafür vom Käufer vergütet werden. Der Käufer erwirbt dadurch kein Recht auf Herausgabe dieser Gegenstände. Die vorstehenden Bestimmungen gelten sinngemäß auch für die vom Verkäufer angefertigten Entwürfe und Muster. Diese dürfen ohne seine ausdrückliche Genehmigung vom Käufer nicht verwendet werden. Für Druckfehler steht der Unternehmer nicht ein, wenn ein Abzug bereits vom Besteller genehmigt ist. Druckqualitätsmangel: Im Zweifel gilt, dass allfällige Mängel auf mangelhafte Druckunterlagen zurückzuführen sind. Der Gegenbeweis obliegt dem Käufer.

10. Druck

Die Drucke werden je nach Taschenausführung in unterschiedlichen Druckverfahren hergestellt. Der Verkäufer verwendet für den Druck normale Druckfarben. Wenn besondere Ansprüche an die Farben, wie z.B. Lichtbeständigkeit, Alkaliechtheit, Reibebeständigkeit usw. gestellt werden, muss der Käufer bei Auftragserteilung schriftlich besonders darauf hinweisen. Die Abriebsfestigkeit der Druckfarben insbesondere beim Flexodruckverfahren, kann nicht garantiert werden. Für Folgeschäden aus Farbabrieb haftet der Verkäufer nicht. Drucke auf unterschiedlichen Materialien ergeben zwangsläufig verschiedene optische Farb- und Oberflächenwirkungen. Passerschwankungen können nicht ausgeschlossen werden, im Flexodruck Inline kann die Passerschwankung max. 2 mm betragen.

11. Mehr- oder Minderlieferung

Technisch bedingte, handelsübliche sowie sonstige geringfügige Abweichungen in Gewicht, Stärke, Stoff und Farbe der Waren sind kein Grund zur Beanstandung. **Maßabweichungen:** Aus produktionstechnisch bedingten Gründen ist bei allen Lieferungen folgende Maßabweichung zulässig: Papier und Plastik in der Breite +/- 5 %, in der Höhe +/- 5 %. Abweichungen des Flächengewichtes sind vom Käufer im gleichen Umfang zu akzeptieren, wie sie nach den Lieferbedingungen der Erzeuger der verwendeten Materialien vom Verkäufer zu tolerieren sind. Falls diese Lieferbedingungen nichts anderes bestimmen, gilt eine Toleranz von +/- 10 % als vereinbart. **Mengenabweichungen:** Bei allen Anfertigungen sind Mehr- oder Minderlieferungen bis zu 20 % der bestellten Menge unter Berechnung der tatsächlichen Lieferung zulässig.

12. Gewährleistung

Mängelrügen sind vom Käufer unverzüglich, spätestens aber innerhalb von einer Woche nach Eingang der Ware am Bestimmungsort schriftlich zu erheben, andernfalls ist auf sie verspätet nicht mehr einzugehen. Vorbehalte hinsichtlich der Güte auf den Liefer- oder Gegenseiten oder sonstigen Urkunden gelten als nicht beigesetzt. Ein Anteil an fehlerhafter Ware bis zu 5 % der Gesamtmenge der betreffenden Lieferung wird vom Käufer toleriert, gleichgültig ob der Mangel in der Verarbeitung oder im Druck bzw. Material liegt. Ebenso werden vom Käufer geringfügige Farbabweichungen toleriert. Der Käufer hat die behaupteten Mängel zu spezifizieren und dem Verkäufer gegenüber nachzuweisen. Auf Wunsch des Verkäufers ist diesem Gelegenheit zu geben, den gerügten Mangel an Ort und Stelle festzustellen. Im Falle rechtzeitig erhobener und begründeter Mängelrügen ist der Verkäufer verpflichtet, nach seiner Wahl nachzubessern oder mangelfreien Ersatz zu liefern, wobei ihm die zur etwaigen Mängelbeseitigung nach seinem Ermessen erforderliche Zeit und Gelegenheit zu gewähren ist. Schadenersatz für Folgeschäden, gleich welcher Art, ist ausnahmslos ausgeschlossen.

13. Lagerhinweise

Die Taschen sollten am Besten im Überkarton gelagert werden. Ein ausreichender Abstand zu Wärmequellen ist einzuhalten. Die Ware nicht an Außenwänden abstellen und in trockenen, dunklen Räumen bei einer Temperatur von ca. + 10°C bis ca. + 20°C lagern.

14. Eigentumsvorbehalt

Bis zur vollständigen Bezahlung des Rechnungsbetrages behält sich der Verkäufer das Eigentumsrecht an den gelieferten Gegenständen vor. Werden die gelieferten Gegenstände oder auch nur Teile davon gepfändet, so ist der Käufer verpflichtet, den Verkäufer hievon unverzüglich, und zwar bei Vorhandensein unter Befügung eines Pfändungsprotokolls, schriftlich zu informieren.

15. Zahlungsbedingungen

Zahlungen sind innerhalb von 14 Tagen ab Rechnungsdatum netto ohne Abzug vorzunehmen, außer es wird ein anderes Zahlungsziel vereinbart. Bei Vorauskasse durch den Käufer gilt erst nach Einlangen des Betrages der Auftrag seitens des Verkäufers als angenommen. Bei Nichtzahlung der vereinbarten Vorauskasse steht dem Verkäufer das Recht zu, vom Auftrag zurückzutreten und einen Schadenersatz in Höhe von 30 % der Auftragssumme zu verrechnen. Bei Zahlungsverzug gelten unbeschadet weitergehender Ansprüche des Verkäufers Verzugszinsen in Höhe von 12 % p.a. als vereinbart. Wechsel und Schecks werden nur über gesonderte Vereinbarung und ausschließlich zahlungshalber entgegengenommen. Ein Recht zur Zurückbehaltung oder Aufrechnung mit Ansprüchen, gleich welcher Art, steht dem Käufer ausnahmslos nicht zu.

16. Erfüllungsort und Gerichtsstand

Erfüllungsort und Gerichtsstand ist sowohl für inländische wie auch für ausländische Käufer das BG Wels. Die ausschließliche Anwendung von österreichischem Recht gilt als vereinbart. Die rechtliche Unwirksamkeit eines Teiles der vorstehenden Bedingungen ist auf die Gültigkeit des übrigen Inhalts ohne Einfluss, bzw. wird auf die Geschäftsbedingungen der österreichischen Druck- und Faltschachtelindustrie zurückgegriffen.

17. Abnahmeverzug

Wenn der Käufer nach Ablauf einer ihm gesetzten angemessenen Nachfrist die Abnahme der gekauften Gegenstände verweigert oder vorher ausdrücklich erklärt, nicht annehmen zu wollen, kann der Verkäufer vom Vertrag zurücktreten oder Schadenersatz wegen Nichterfüllung verlangen. Als Schadenersatz bei Nichterfüllung bei Abnahmeverzug kann der Verkäufer 30 % des Kauf-/Bestellpreises ohne Abzüge als pauschalierten Schadenersatz fordern. Im übrigen bleibt jedoch dem Verkäufer, wie etwa auch bei Sonderanfertigungen, die Geltendmachung eines höheren, nachgewiesenen Schadens vorbehalten.



Lernen Sie unseren Onlineshop kennen und genießen Sie als Europack-Kunde zusätzlich Vorteile:

- Überprüfen Sie Ihre gesamten Bestellungen
- Nachbestellungen einfach und unkompliziert
- All Ihre hinterlegten Lieferadressen stehen zur Verfügung
- Jederzeit bestellen

Melden Sie sich mit Ihrer **Kundennummer*** und Ihrer **Postleitzahl** an:

Online-Shop

Jetzt online shoppen und Vorteile genießen!

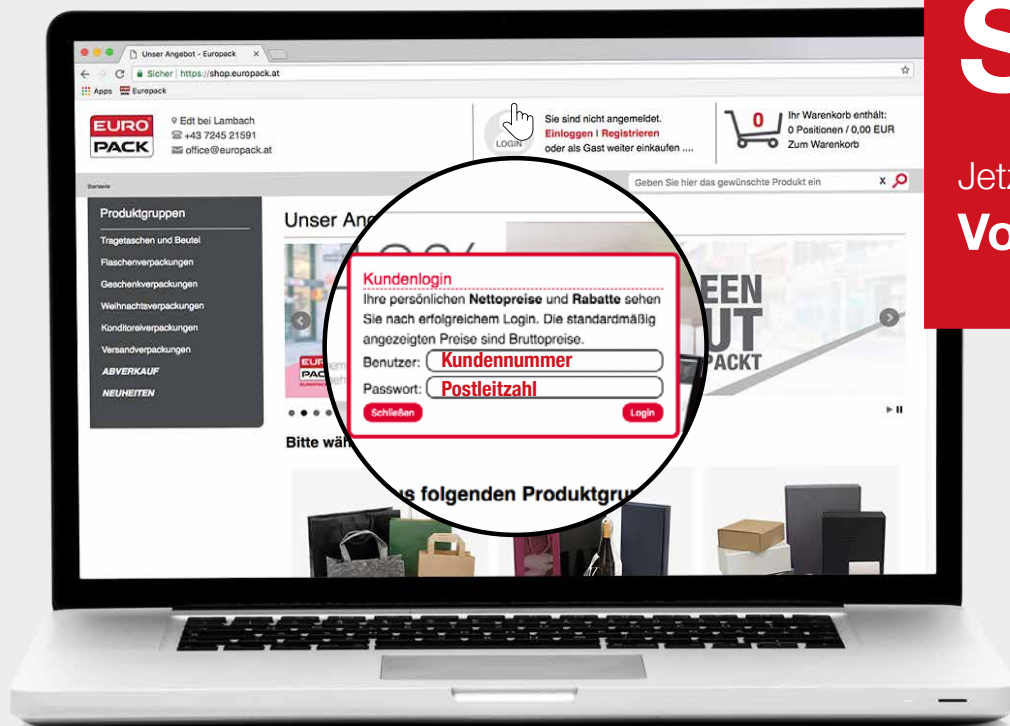

Überall & jederzeit

ONLINE SHOPPEN auf Ihrem Smartphone:



* Sollte Ihnen Ihre Kundennummer nicht bekannt sein, kontaktieren Sie uns und wir geben Ihnen gerne Auskunft.

www.europack-world.com



PEFC[™]
PEFC/06-39-27

Dieses Produkt stammt aus
nachhaltig bewirtschafteten Wäldern
und kontrollierten Quellen.

Zentrale / Headoffice:

EP VerpackungsGmbH
Linzer Straße 30a
4650 Edt/Lambach
Österreich
Tel.: +43 7245 21591
Fax: +43 7245 21591 18
E-Mail: office@europack-world.com
Web: www.europack-world.com

Europack-Schweiz GmbH

Parkweg 4
CH-9443 Widnau
Tel.: +41 71 747 99 84
Fax: +41 71 747 99 85
E-Mail: office@europack-ch.com
Web: www.europack-ch.com